



FELHASZNÁLÓI KÉZIKÖNYV

Split Légkondicionáló berendezés

Modell: FEGHACPPP9
FEGHACPP9
FEGHACPPP12
FEGHACPP12

A jelen felhasználói kézikönyv olyan fontos információkat és ajánlásokat tartalmaz, amelyeket célszerű betartani annak érdekében, hogy a légkondicionáló berendezés a lehető leghatásosabban működjön.

Még egyszer köszönjük.

TARTALOMJEGYZÉK

Óvintézkedések.....	1
A gyúlékony hűtőközeg biztonságos használata	15
Alkatrészek beazonosítása	17
Távirányító.....	19
Üzemeltetési utasítások	21
Karbantartás	23
Védelem	22
Problémahárítás.....	24
Telepítési utasítások.....	25

Óvintézkedések

1. A jelen készüléket használhatják 8 éves és annál idősebb gyermekek, és csökkentett fizikai érzékszervi, illetve mentális képességgel, illetve tapasztalattal és tudáshiánnyal rendelkező személyek, feltéve, hogy tevékenységüket felügyelik, illetve utasításokkal ellátták őket arra vonatkozóan, hogy hogyan lehet a készüléket biztonságosan használni, és tisztában vannak a használattal kapcsolatos veszélyekkel. A készülékkel gyermekek nem játszhatnak. A készülék tisztítását és felhasználói karbantartását felügyelet nélkül gyermekek nem hajthatják végre.



E jel azt jelzi, hogy e terméket az EU-ban nem szabad kidobni az egyéb háztartási hulladékokkal együtt. Az ellenőrzés nélküli hulladék elhelyezéséből eredő, a környezetet, illetve az emberi egészséget érintő lehetséges károk megelőzése érdekében a készüléket felelősen kell újrahasznosítani, elősegítve az anyagi erőforrások fenntartható újrahasznosítását. Használt készülékének visszajuttatásához vegyék igénybe a visszajuttatást és a begyűjtést szolgáló rendszereket, illetve vegyék fel a kapcsolatot azzal a kiskereskedővel, akitől a terméket beszerezték. E feleknek vissza kell venniük a terméket környezet szempontjából biztonságos újrahasznosítás céljából.

Kérjük az egység üzemeltetése előtt körültekintően olvassák el a jelen üzemeltetési kézikönyvet.



A készülék fel van töltve gyúlékony R32 gázzal.



A készülék használata előtt olvassák el a tulajdonosi kézikönyvet.



A készülék telepítése előtt olvassák el a telepítési kézikönyvet.



A készülék javítása előtt olvassák el a szerviz kézikönyvet.

A jelen kézikönyvben szereplő ábrák eltérhetnek a tényleges tárgyak megjelenésétől, kérjük, hogy referencia céljából tanulmányozzák a tényleges tárgyakat.

A hűtőközeg

A légkondicionáló egység működése érdekében speciális hűtőközeg kering a rendszerben. A használt hűtőközeg R32 fluorid, amely speciálisan tisztítva van. A hűtőközeg gyúlékony és szagtalan. Továbbá bizonyos feltételek mellett robbanást okozhat. Azonban a hűtőközeg gyúlékonysága alacsony szintű. A hűtőközeg csak tűz hatására gyullad meg.

Az általános hűtőközegekhez képest az R32 egy nem szennyező hűtőközeg, amely nem károsítja az ózon szférát. Az üvegházhatásra gyakorolt befolyása is alacsonyabb szintű. Az R32 igen jó termodinamikai tulajdonságokkal rendelkezik, melynek eredményeképpen magasszintű energiahatékonyság érhető el. Ezért az ezzel a hűtőközeggel működő egységek kevesebb feltöltést igényelnek.

FIGYELMEZTETÉS:

Ne használjanak semmilyen olyan eszközt a kiolvasztási folyamat felgyorsítása, illetve tisztítás céljából, amely más, mint a gyártó által ajánlott eszköz. Amennyiben javításra van szükség, vegyék fel a kapcsolatot a legközelebbi javításra felhatalmazott Szervizközponttal.

A nem képezett személyek által végzett javítások veszélyesek lehetnek.

A készüléket olyan helyiségben kell tárolni, ahol nincsen jelen folyamatosan működő gyújtóforrás (például: nyílt láng, működő gázkészülék, illetve egy működő elektromos fűtőberendezés.)

Tilos átszúrni, illetve elégetni.

A készüléket olyan helyiségbe kell telepíteni, üzemeltetni és tárolni, melynek alapterülete nagyobb, mint „X” m (lásd az 1. táblázatot). (Ez csak az olyan készülékekre vonatkozik, amelyek nincsenek rögzítve).

A készülék gyúlékony R32 gázzal van feltöltve. Javítások esetén szigorúan be kell tartani a gyártó utasításait.

Ne feledkezzenek meg arról, hogy a hűtőközegek nem tartalmaznak szagcsillapítót.

Olvassák el a szakértőknek szóló kézikönyvet.





Üzemeltetés és Karbantartás

E készülék nem használható olyan személyek által (beleértve a gyermekeket), akik korlátozott fizikai, érzékszervi, illetve mentális képességekkel, illetve hiányos tapasztalattal és tudással rendelkeznek, kivéve, ha azokat egy olyan személy felügyeli, illetve utasításokkal látja el a készülék használatával kapcsolatban, aki felelős az érintett személyek biztonságáért.

A gyermekeknek felügyelet alatt kell állniuk annak biztosítása érdekében, hogy ne játszanak a készülékkel.

A készülék tisztítását és felhasználói karbantartását felügyelet nélkül nem hajthatják végre gyermekek.

Tilos a légkondicionáló berendezést többcélú aljzathoz csatlakoztatni. Amennyiben nem így járnak el, az tűzveszélyes.

A légkondicionáló berendezés tisztításakor le kell választani az áramforrást. Amennyiben nem így járnak el, fennáll az áramütés kockázata.

Amennyiben a tápvezeték sérült, akkor azt le kell cserélnie a gyártónak, a gyártó szerviz ügynökének, illetve hasonlóan képesített személyeknek a sérült vezeték által okozott veszély megelőzése érdekében.

A légkondicionáló berendezést tilos vízzel lemosni az áramütés megelőzése érdekében.

Ne permetezzenek vizet a beltéri egységre. Amennyiben nem így járnak el, fennáll az áramütés, illetve a berendezés helytelen működésének a kockázata.

A szűrő eltávolítását követően ne érjenek hozzá a bordákhoz a sérülések megelőzése érdekében.

A szűrő szárításához ne használjanak tüzet, illetve hajszárító készüléket, a készülék deformálódása, illetve a tűzveszély megelőzése érdekében.

A karbantartást képesített szakembereknek kell végrehajtania. Amennyiben nem így járnak el, annak személyi sérülés, illetve kár lehet az eredménye.

Ne próbálkozzanak saját maguk a légkondicionáló berendezés javításával.

Amennyiben nem így járnak el, fennáll az áramütés, illetve a károkozás veszélye. Kérjük, hogy egyék fel a kapcsolatot a kiskereskedővel, amennyiben a légkondicionáló berendezés javítására van szükség.

Ne dugják be ujjukat, illetve tárgyakat a levegő bemeneti, illetve a levegő kimeneti nyílásaiba. Amennyiben ezt nem tartják be, akkor fennáll a személyi sérülés, illetve a károsodás veszélye.



Ne zárják el a levegő kimenetet, illetve a levegő bemenetet. Ha elzárnák ezeket a nyílásokat, az a berendezés helytelen működését eredményezheti.

Ne öntsenek vizet a távirányítóra, máskülönben a távirányító tönkre mehet.

Amennyiben az alábbi jelenség tapasztalható, kérjük, hogy azonnal kapcsolják ki a légkondicionáló berendezést és válasszák le az áramforrást, ezt követően pedig vegyék fel a kapcsolatot a kereskedővel, illetve képesítéssel rendelkező szakemberekkel szervizelés céljából.

- Az áramkábel túlmelegszik, illetve sérült.
- Rendellenes hang tapasztalható működés közben.
- A megszakító gyakran kikapcsol.
- A légkondicionáló berendezésnek égett szaga van.
- A beltéri egység szivárog.

Amennyiben a légkondicionáló berendezés rendellenes feltételek mellett működik, az a berendezés helytelen működését, áramütést, illetve tűzveszélyt okozhat.

Amikor az egységet a vészkapcsoló segítségével kapcsolják be, illetve ki, kérjük, hogy a kapcsolót egy fémtől eltérő szigetelt tárggyal nyomják meg.

Ne lépjenek a kültéri egység felső paneljére, illetve ne tegyenek arra nehéz tárgyakat. Amennyiben nem így járnak el, kárt, illetve személyi sérülést okozhatnak.

Szerelés

A telepítést képesítéssel rendelkező szakembereknek kell végeznie. Amennyiben nem így járnak el, személyi sérülést, illetve kárt okozhatnak.

Az egység telepítésekor be kell tartani az elektromos biztonságra vonatkozó rendeleteket.

A helyi biztonsági rendeleteknek megfelelően minősített tápáram áramkört és megszakítókat kell használni.

Telepíteni kell árammegszakítót. Ennek hiányában előfordulhat, hogy a berendezés rosszul fog működni.

Egy minden pólust megszakító olyan kapcsolót kell telepíteni, mely esetében az összes pólus minimum 3 mm-es érintkezési távolsággal rendelkezik, a rögzített vezetékek esetében.

A légkondicionáló berendezést szabályosan kell földelni. A szabálytalan földelés áramütést okozhat.



Az egy, megfelelő kapacitással rendelkező megszakító beépítésekor kérjük, hogy vegyék figyelembe az alábbi táblázatot. A levegős kapcsolónak rendelkeznie kell egy mágneses kapcsoló és egy fűtéskapcsoló funkciót, melynek segítségével ki tudja védeni a rövidzárlatot és a túlterhelést.

Ne használjanak minősítés nélküli áramkábelt.

Meg kell győződni arról, hogy az áramforrás megfelel a légkondicionáló berendezés követelményeinek. Biztosítani kell, hogy ne legyen instabil áramforrás, illetve helytelen bekötés, illetve helytelen működés. Kérjük, hogy szabályos áramforrás kábeleket telepítsenek a légkondicionáló berendezés használatát megelőzően.

Az áramaljzat áram alatt levő vezetékét, semleges vezetékét és földelő vezetékét szabályosan kell csatlakoztatni.

Feltétlenül válasszák le az áramforrást, mielőtt hozzáfognak bármilyen, az elektromossággal és a biztonsággal kapcsolatos munkához.

Ne helyezték a berendezést áram alá a telepítés befejezését megelőzően.

Amennyiben a tápkábel sérült, azt le kell cseréltetni a gyártóval, annak szerviz ügynökével, illetve hasonlóan képesített személyekkel a veszélyek megelőzése érdekében.

A hűtőközeg kör hőmérséklete nagy lesz, kérjük, hogy gondoskodjanak arról, hogy az összekötő kábelt a rézcsőtől messze legyen.

A berendezést a nemzeti bekötési rendeleteknek megfelelően kell telepíteni.

Az egység fel van szerelve elektromos védőeszközökkel. Ahhoz, hogy ezek a védőeszközök hatásosak legyenek, az egységnek mindig áram alatt kell lennie a telepítést követően, kivéve, amikor azt szervizelik.

A beltéri egység biztosítója: T3,15A 250V AC vagy T5A 250V AC, kérjük, hogy tanulmányozzák az áramkörre rányomtatott ábrát a tényleges paramétereket illetően, mely tényleges paramétereknek összhangban kell lennie a nyomtatott ábrán szereplő paraméterekkel.

A telepítést csak arra felhatalmazott személyek hajthatják végre, a NEC és a CEC követelményeivel összhangban.



A légkondicionáló berendezés egy elsőosztályú elektromos készülék. Azt egy szakembernek szabályosan földelni kell egy speciális földelő eszköz segítségével. Kérjük, hogy gondoskodjanak arról, hogy mindig hatásosan földelve legyen, máskülönben áramütést okozhat.

A légkondicionáló berendezés sárga-zöld vezetéke a földelő vezeték, mely vezeték más célra nem használható.

A földelési ellenállásnak meg kell felelnie a nemzeti elektromos biztonsági rendeleteknek.

A készüléket úgy kell elhelyezni, hogy a dugója hozzáférhető legyen.

A beltéri és a kültéri egység összes vezetékét szakembernek kell bekötnie.

Amennyiben az árambekötő vezeték hossza nem elegendő, kérjük, hogy vegyék fel a kapcsolatot a beszállítóval és kérjenek egy újat. Kerüljék a vezeték saját maguk által történő meghosszabbítását.

A dugóval rendelkező légkondicionáló berendezés esetében a dugónak elérhetőnek kell lennie a telepítés befejezése után.

A dugóval nem rendelkező légkondicionáló berendezés esetében egy megszakítót kell telepíteni a vezetékbe.

Amennyiben a légkondicionáló berendezést át kell helyezniük egy másik helyre, az ezzel kapcsolatos munkát csak egy képesítéssel rendelkező személy hajthatja végre. Máskülönben személyi sérülés vagy kár következhet be.

A telepítés céljára egy olyan helyet válasszanak ki, amelyhez a gyermekek nem tudnak hozzáférni, és amely messze van az állatoktól, illetve a növényektől. Amennyiben másképpen nem oldható meg, kérjük, hogy telepítsenek egy kerítést biztonsági célokból.

A beltéri egységet közel kell telepíteni a falhoz.

A telepítő és a karbantartó személlyel kapcsolatos képesítési követelmény

Az összes munkásnak, aki részt vesz a hűtőrendszerrel kapcsolatos munkában, rendelkeznie kell egy olyan érvényes tanúsítvánnyal, amelyet a tanúsítványok kiállításáért felelős szervezet állít ki, és rendelkeznie kell egy olyan képesítéssel, mely képesítés alapján foglalkozhatnak az iparág által elismert hűtőrendszerrel. Amennyiben másféle technikusra van szükség a készülék karbantartása és javítása céljából, akkor az érintett technikust annak a személynek kell felügyelnie, aki rendelkezik egy, a gyúlékony hűtőközegek használatára vonatkozó képesítéssel.

A készülék javítását csak a berendezés gyártója által javasolt módszerrel szabad végrehajtani.

Üzemi hőmérséklet tartomány

Óvintézkedések



FIGYELMEZTETÉS

	Beltérben DB/WB (°C)	Kültérben DB/WB (°C)
Maximális hűtés	32/23	43/26
Maximális fűtés	27/-	24/18

MEGJEGYZÉS:

Az üzemi hőmérséklet tartomány (kültéri hőmérséklet) hűtés szempontjából 18 °C ~ 43 °C. A fűtési hőmérséklet tartomány arra a modellre vonatkozóan, amely nem rendelkezik az alvázkeretet kiszolgáló elektromos fűtő övvel -15°C ~ 24°C. A fűtési hőmérséklet tartomány arra a modellre vonatkozóan, amely rendelkezik az alvázkeretet kiszolgáló elektromos fűtő övvel -20°C ~ 24°C.

FIGYELMEZTETÉS

Ne használjanak semmilyen olyan eszközt a kiolvasztási folyamat felgyorsítása, illetve tisztítás céljából, amely más, mint a gyártó által ajánlott eszköz.

A készüléket olyan helyiségben kell tárolni, ahol nincsen jelen folyamatosan működő gyújtóforrás (például: nyílt láng, működő gázkészülék, illetve egy működő elektromos fűtőberendezés.)

Tilos átszűrni, illetve elégetni.

Ne feledkezzenek meg arról, hogy előfordulhat, hogy a hűtőközegek nem tartalmaznak szagosító szert.

A csővezeték telepítést minimális szinten kell tartani.

A csővezetékeket védeni kell a fizikai károsodástól és nem szabad a csővezetékeket szellőztetés nélküli térbe telepíteni.

A nemzeti gáz rendeletek betartására ügyelni kell.

A készített mechanikai csatlakozásoknak hozzáférhetőnek kell lenniük karbantartás céljából.

Minden szükséges szellőztető nyílást akadálymentesen kell tartani.

A szervizelést csak a gyártó által ajánlott módon szabad végrehajtani.

A terület ellenőrzése

A gyúlékony hűtőközegeket tartalmazó rendszereken történő munkavégzés megkezdését megelőzően biztonsági ellenőrzéseket kell végrehajtani a gyulladás kockázatának minimalizálása érdekében. A hűtőrendszer javításakor végre kell hajtani az alábbi óvintézkedéseket a rendszeren történő munkavégzés megkezdését megelőzően.

Munkavégzési eljárás

A munkát egy ellenőrzött eljárás keretében kell végezni, gyúlékony gáznak, illetve gőznek a munkavégzés közben történő jelenlétével kapcsolatos kockázat minimalizálása érdekében.

Általános munkaterület

Minden karbantartó személyzetet és minden olyan egyéb személyt, aki a helyi területen dolgozik el kell igazítani a végrehajtás tárgyát képező munka jellegét illetően. A zárt terekben történő munkavégzést kerülni kell.

Hűtőközeg jelenlétének ellenőrzése

A munkaterületet ellenőrizni kell megfelelő hűtőközeg detektor segítségével a munkavégzést megelőzően és a munkavégzés alatt, annak biztosítása érdekében, hogy a technikus tisztában legyen a potenciálisan mérgező, illetve gyúlékony légkörök jelenlétével. Gondoskodni kell arról, hogy a szivárgás detektáló berendezés alkalmas az összes érintett hűtőközeggel történő használatra, azaz szikramentes, megfelelően szigetelt, illetve belső felépítése alapján biztonságos.



Tűzoltókészülék jelenléte

Amennyiben bármilyen magas hőmérséklettel járó munkát kell végezni a hűtőberendezésen, illetve bármely azzal kapcsolatos alkatrészen, akkor megfelelő tűzoltóberendezésnek kell kéznél lennie. Lennie kell egy szárazporral, illetve CO₂-vel működő tűzoltókészüléknek a töltőterület közelében.

Nem lehet gyújtóforrás

A hűtőrendszerrel kapcsolatos olyan munkát végző személy, amely exponálja bármely csővezetékét, nem használhat semmilyen módon olyan gyújtóforrást, amely tűz, illetve robbanás kockázatával jár. Az összes lehetséges gyújtóforrást, beleértve a dohányzást, kellő távolságban kell tartani a telepítés, a javítás, az eltávolítás és a leszerelés helyszínétől, mely munka során hűtőközeg kerülhet a környező térbe. A munkavégzést megelőzően a berendezés körüli területet felül kell vizsgálni abból a szempontból, hogy nincs jelen gyulladással kapcsolatos veszély, illetve gyulladási kockázat. A „Tilos a dohányzás” jelzéseket ki kell függeszteni.

Szellőztetett terület

Gondoskodni kell arról, hogy az adott terület nyílt terület, illetve megfelelően szellőztetett terület, mielőtt felnyitják a rendszert, illetve bármilyen magas hőmérséklettel járó munkát végeznek. Egy bizonyos fokú szellőztetésre van szükség a munkavégzés időtartama alatt. A szellőztetésnek biztonságosan szét kell terítenie az esetlegesen kiszabaduló hűtőközeget, előnyben részesítendő, ha a kiszabadult hűtőközeget a rendszer kijuttatja a légkörbe.

A hűtőberendezések ellenőrzése

Amikor elektromos alkatrészeket cserélnek le, akkor olyan alkatrészeket kell használni, amely megfelel az adott célra, és amely megfelel a szabályos specifikációnak. A gyártó karbantartási és szerviz útmutatásait mindig be kell tartani. Kétség esetén konzultálni kell a gyártó műszaki részlegével segítség beszerzése céljából.

Az alábbi ellenőrzéseket kell végrehajtani a gyúlékony hűtőközeget használó létesítmények esetében:

- a tényleges hűtőközeg töltet megfelel annak a helyiségnek a méretének, amelyen belül a hűtőközeget tartalmazó alkatrészeket telepítik;
- a szellőztető gépek és kimeneti nyílások megfelelően működnek és nincsenek akadályoztatva;
- amennyiben egy közvetett hűtőkört használnak, a másodlagos kört le kell ellenőrizni hűtőközeg jelenléte szempontjából;
- a berendezésen feltüntetett jelölések továbbra is láthatók és olvashatók. Az olvashatatlan jelöléseket és jelzéseket ki kell javítani;
- a hűtő csővezetékek, illetve alkatrészek olyan pozícióba vannak telepítve, mely pozíciókban valószínűtlen, hogy bármilyen olyan anyaggal érintkeznek, amelyek korrodálhatják a hűtőközeget tartalmazó alkatrészeket, kivéve, ha az adott alkatrészek olyan anyagokból készültek, amelyek belső szerkezetüknek köszönhetően ellenállnak a korróziónak, illetve megfelelően védve vannak a korróziótól.

Az elektromos készülékek ellenőrzése

Az elektromos készülékek javításának és karbantartásának tartalmaznia kell kezdeti biztonsági ellenőrzéseket és alkatrész ellenőrzési eljárásokat. Amennyiben olyan hiba áll fenn, amely kompromittálhatja a biztonságot, akkor semmilyen tápáramot sem szabad csatlakoztatni az áramkörhöz, amíg azt biztonságosan nem rendezik. Amennyiben a hibát nem lehet azonnal korrigálni, de a korrigálására szükség van a művelet folytatásához, megfelelő ideiglenes megoldást kell alkalmazni. Ezt jelenteni kell a berendezés tulajdonosának annak érdekében, hogy arról az összes fél tájékoztatva legyen.



Az indító biztonsági ellenőrzéseknek tartalmaznia kell az alábbiakat:

- annak ellenőrzését, hogy a kondenzátorok ki vannak sűtve: ezt biztonságos módon kell végrehajtani a szikrázás lehetőségének megelőzése érdekében
- annak ellenőrzését, hogy áram alatt levő elektromos alkatrészek és vezetékek ne legyenek exponálva a rendszer töltése, visszanyerése, illetve átöblítése közben
- annak ellenőrzését, hogy a földelés folyamatos.

Szigetelt alkatrészek javításai

A szigetelt alkatrészek javításai alatt az összes tápáramot le kell választani a munkavégzés tárgyát képező berendezésről, a lezárt fedelek eltávolítását stb. megelőzően. Amennyiben feltétlenül szükség van a berendezés tápáram ellátására szerviz közben, a legkritikusabb ponton el kell helyezni a szivárgás detektálásnak egy állandóan üzemelő változatát annak érdekében, hogy az figyelmeztessen a potenciálisan veszélyes szituációkra.

Külön figyelmet kell szentelni az alábbiaknak annak biztosítása érdekében, hogy amikor elektromos alkatrészeket dolgoznak, az alkatrészek házáat ne módosítsák oly módon, amely érinti a védelem szintjét. Az ellenőrzésnek ki kell terjednie a kábelek sérüléseire, a csatlakozások túl nagy számára, az eredeti specifikációnak nem megfelelő bekötési pontokra, a szigetelések sérüléseire, a tömítések helytelen felszerelésére stb.

Gondoskodni kell arról, hogy a készülék biztonságosan legyen felszerelve.

Meg kell győződni arról, hogy a tömítések, illetve a tömítő anyagok nem károsodtak olyan mértékig, melyek következtében a továbbiakban már nem tudják ellátni azt a célt, hogy megakadályozzák a gyúlékony légkörök behatolását. A cserealkatrészeknek meg kell felelniük a gyártó specifikációinak.

Belső szerkezetileg biztonságos alkatrészek javítása

Ne használjanak semmilyen állandó indukciós, illetve kapacitásokos terhelést az áramkörön anélkül, hogy gondoskodnának arról, hogy az nem fogja meghaladni a használt berendezés esetében megengedett feszültséget és áramot. Csak belső szerkezetileg biztonságos alkatrész típusokon szabad dolgozni, amikor azok áram alatt vannak, gyúlékony légkör jelenlétében. A teszt készülékeknek megfelelő besorolással kell rendelkezniük. Az alkatrészeket csak a gyártó által előírt alkatrészekre szabad lecserélni. Másféle alkatrészek használata szivárgásból eredően a légkörben levő hűtőközeg meggyulladását eredményezheti.

Kábelezés

Ellenőrizni kell, hogy a kábelezés nem lesz kitéve kopásnak, korróziónak, túl nagy nyomásnak, rezgésnek, éles éleknek, illetve bármilyen egyéb hátrányos környezeti hatásnak. Az ellenőrzésnek figyelembe kell vennie az öregedésből, illetve az olyan forrásokból eredő folyamatos rezgések hatásait, mint például a kompresszorok, illetve a ventilátorok.

Gyúlékony hűtőközegek detektálása

Semmilyen körülmények között sem szabad potenciális gyújtásforrásokat használni a hűtőközeg szivárgások keresése, illetve detektálása közben. Tilos halogén fáklyát (illetve nyílt lángot használó bármilyen más detektort használni).

Az alábbi detektálási módszerek az összes hűtőközeg rendszer esetében elfogadhatóak. Elektromos szivárgás detektorok használhatók a hűtőközeg szivárgások detektálása céljából, de a gyúlékony hűtőközegek esetében előfordulhat, hogy azok érzékenysége nem elegendő, illetve hogy azokat újra kell kalibrálni. (A detektáló berendezéseket hűtőközegmentes területen belül kell detektálni.) Gondoskodni kell arról, hogy a detektor maga nem képez egy potenciális gyújtásforrást, és hogy az megfelelő az alkalmazott hűtőközeg esetében. A szivárgás detektáló berendezést a hűtőközeg LFL szintjének egy

bizonyos százalékára kell beállítani, és azt az alkalmazott hűtőközegnek megfelelően kell kalibrálni, és a gáz megfelelő százalékarányát vissza kell igazolni (maximum 25%).



A szivárgás detektáló folyadékok is használhatók a legtöbb hűtőközeg esetében, azonban a klór tartalmú tisztítószer használata kerülendő, mivel a klór reakcióba léphet a hűtőközeggel, és korrodálhatja a réz csővezetéseket.

Amennyiben szivárgást gyanítanak, az összes nyílt lángot el kell távolítani/el kell oltani.

Amennyiben olyan hűtőközeg szivárgást találnak, mely esetében kemény forrasztásra van szükség, a rendszerből vissza kell nyerni az összes hűtőközeget, illetve az összes hűtőközeget izolálni kell (elzárószelepek segítségével), a rendszernek egy, a szivárgástól távol levő részében. A hűtőközeg eltávolítását az „Eltávolítás és ürítés” fejezetben leírtak szerint kell végrehajtani.

Eltávolítás és ürítés

Amikor be kell hatolni a hűtőközeg körbe javítások végrehajtása – illetve bármilyen egyéb művelet – céljából, hagyományos eljárásokat kell használni. Azonban a gyúlékony hűtőközegek esetében feltétlenül a legjobb gyakorlatot kell alkalmazni, mivel a gyúlékonyság is egy szempont. Az alábbi eljárást kell végrehajtani:

- el kell távolítani a hűtőközeget;
- ki kell öblíteni a kört inert gáz segítségével;
- ki kell üríteni a kört;
- ki kell öblíteni azt inert gázzal;
- meg kell nyitni a kört vágás vagy keményforrasztás segítségével.

A hűtőközeg töltetet vissza kell nyerni szabályos visszanyerő palackokba. Az A2L hűtőközegektől eltérő gyúlékony hűtőközegeket tartalmazó készülékek esetében a rendszert át kell öblíteni oxigénmentes nitrogénnel annak érdekében, hogy a készülék biztonságosan használható legyen gyúlékony hűtőközegekkel. Ezt a folyamatot lehet, hogy többször meg kell ismételni. Sűrített levegőt, illetve oxigént nem szabad használni a hűtőközeg rendszerek átöblítésére.

Az A2L hűtőközegektől eltérő gyúlékony hűtőközegeket tartalmazó készülékek esetében a hűtőközegek kiürítését oly módon kell végrehajtani, hogy a rendszerben levő vákuumot meg kell törni oxigénmentes nitrogénnel, és a feltöltést mindaddig folytatni kell, amíg el nem érik az üzemi nyomást, majd ezt követően a rendszert ki kell szellőztetni a légkörbe, végül pedig ismét vákuum szintet kell létrehozni. Ezt a folyamatot addig kell megismételni, amíg már nincs több hűtőközeg a rendszeren belül. Amikor a végső oxigénmentes nitrogéntöltetet használják, a rendszert ki kell szellőztetni légköri nyomásra annak érdekében, hogy hozzá lehessen fogni a munkához. E művelet létfontosságú, amennyiben a csővezetéken kemény forrasztási műveleteket kell végrehajtani.

Gondoskodni kell arról, hogy a vákuumszivattyú kimenete ne legyen közel semmilyen potenciális gyújtásforráshoz, és hogy a szellőztetés rendelkezésre álljon.

Töltési eljárások

A hagyományos töltési eljárások mellett az alábbi követelményeket is ki kell elégíteni.

- Gondoskodni kell arról, hogy a különböző hűtőközegek szennyeződése ne következzen be, amikor töltőberendezést használnak. A tömlőknek, illetve a vezetéknek a lehető legrövidebbeknek kell lenniük, hogy a bennük levő hűtőközeg mennyisége a lehető legkevesebb legyen.
- A palackokat az utasításoknak megfelelően megfelelő pozícióban kell tartani.
- Gondoskodni kell a hűtőközeg rendszer földeléséről a rendszer hűtőközeggel történő feltöltését megelőzően.



- A rendszert fel kell címkézni, amikor a töltés befejeződött (ha még nincs felcímkézve).
- Nagyon ügyelni kell arra, hogy ne töltsék túl a hűtőrendszert.

A rendszer feltöltését megelőzően megfelelő öblítőgázzal történő nyomástesztnek kell alávetni. A rendszert szivárgás szempontjából tesztelni kell a töltés befejezésekor, de még az üzembe helyezést megelőzően. Egy ellenőrző szivárgástesztet kell végrehajtani, mielőtt elhagyják a helyszínt.

Üzemen kívül helyezés

Ezen eljárás végrehajtását megelőzően alapvető, hogy a technikus teljes mértékben ismerje a berendezést és annak összes részletét. Ajánlott jó gyakorlatnak számít, hogy az összes hűtőközeget biztonságosan vissza kell nyerni. E feladat végrehajtását megelőzően olaj és hűtőközeg mintát kell venni, amennyiben elemzésre van szükség a visszanyert hűtőközeg újbóli felhasználását megelőzően. Alapvető, hogy áram rendelkezésre álljon a feladat megkezdését megelőzően.

a) Meg kell ismerni a berendezést és annak működését.

b) Elektromosan le kell választani a rendszert.

c) Mielőtt próbálkoznak az eljárással, biztosítani kell az alábbiakat:

- a mechanikai mozgó berendezés rendelkezésre áll, amennyiben az szükséges, a hűtőközeg palackok mozgatásához;
- az összes személyi védőfelszerelés rendelkezésre álljon, és azokat szabályosan használják;
- a visszanyerési folyamatot mindig felügyelnie kell egy kompetens személynek;
- a visszanyerő berendezéseknek és palackoknak meg kell felelniük a vonatkozó szabványoknak.

d) A hűtőközeg rendszert le kell szívatni, amennyiben lehetséges.

e) Amennyiben vákuumot nem lehet elérni, akkor készíteni kell egy csőelosztót, melynek segítségével a hűtőközeget el lehet távolítani a rendszer különböző részeiből.

f) Gondoskodni kell arról, hogy a palack a mérlegeken legyen a visszanyerés lebonyolítását megelőzően.

g) El kell indítani a visszanyerő gépet, és azt az utasításoknak megfelelően kell üzemeltetni.

h) A palackokat nem szabad túltölteni (nem lehet a palackokban több folyadék töltet a palack térfogatának 80%-ánál).

i) Ne haladják meg, még ideiglenesen sem, a palack maximális üzemi nyomását.

j) Amikor a palackokat szabályosan feltöltötték és a folyamat befejeződött, akkor gondoskodni kell arról, hogy a palackokat és a berendezést prompt módon eltávolítsák a helyszínről, és hogy a berendezés összes leválasztó szelepe el legyen zárva.

k) A visszanyert hűtőközeget nem szabad egy másik hűtőrendszerbe betölteni, kivéve, ha azt kitisztították és leellenőrizték.

Címkézés

A berendezést címkével kell ellátni, mely címkéken meg van adva, hogy mikor helyezték azt üzemen kívül, és mikor ürítették abból ki a hűtőközeget. A címkéket dátummal kell ellátni és alá is kell írni azokat. A gyúlékony hűtőközegeket tartalmazó készülékek esetében gondoskodni kell arról, hogy a berendezésen levő címkék tartalmazzák azt, hogy a berendezés gyúlékony hűtőközeget tartalmaz.

Visszanyerés

Amikor hűtőközeget távolítanak el egy rendszerből, vagy szerviz vagy üzemén kívül helyezés céljából, akkor ajánlott azt a jó gyakorlatot követni, hogy az összes hűtőközeget biztonságosan kell eltávolítani.



Amikor a hűtőközeget a palackokba továbbítják, gondoskodni kell arról, hogy csak megfelelő hűtőközeg visszanyerő palackokat alkalmazzanak. Gondoskodni kell arról, hogy megfelelő számú palack álljon rendelkezésre a teljes rendszer töltet befogadása céljából. Minden egyes használandó palacknak a visszanyerendő hűtőanyag tárolására kijelölt palacknak kell lennie, és az adott hűtőközegre vonatkozó címkével kell rendelkeznie (azaz a hűtőközeg visszanyerését szolgáló speciális palackok). A palackoknak fel kell szerelve lenniük jó üzemképes állapotban levő nyomáscsökkentő szeleppel és az ahhoz kapcsolódó elzáró szelepekkel. Az üres visszanyerő palackokat ki kell üríteni teljesen, és amennyiben lehetséges visszanyerés előtt le kell hűteni azokat.

A visszanyerést szolgáló berendezésnek jó üzemképes állapotban kell lennie, és a kéznél levő berendezésre vonatkozó utasítási készlettel kell rendelkeznie, és alkalmasnak kell lennie a megfelelő hűtőközeg visszanyerésére, beleértve értelemszerűen a gyúlékony hűtőközegeket. Továbbá rendelkezésre kell állnia egy jó működőképes állapotban levő kalibrált mérleg készletnek. A tömlőknek jó állapotban kell lenniük és rendelkezniük kell szivárgásmentes leválasztó csatlakozókkal. A visszanyerő gép használatát megelőzően le kell ellenőrizni annak kielégítő működőképes állapotát és azt is, hogy szabályosan karban lett tartva, valamint azt, hogy a kapcsolódó elektromos alkatrészek szigetelve vannak a gyulladás megelőzése érdekében, amennyiben hűtőközeg szabadulna fel. Kétség esetén konzultálni kell a gyártóval.

A visszanyert hűtőközeget vissza kell juttatni a hűtőközeg beszállítóhoz szabályos visszanyerést szolgáló palackban, és a vonatkozó hulladék továbbító szállítólevelet biztosítani kell. Nem szabad a hűtőközegeket visszanyerést szolgáló egységekben, különösen a palackokban, keverni.

Amennyiben kompresszorokat, illetve kompresszor olajokat kell eltávolítani, gondoskodni kell arról, hogy a rendszerek megfelelő szinten ki legyenek ürítve annak biztosítása érdekében, hogy gyúlékony hűtőközeg ne maradjon a kenőanyagban. Végre kell hajtani az ürítési folyamatot, mielőtt a kompresszort visszajuttatják a beszállítókhöz. Csak a kompresszor testrészében található elektromos fűtést szabad felhasználni e folyamat felgyorsításához. A rendszerből az olajat biztonságosan kell leeresztetni.

A jelen Használati és Ápolási Kézikönyvben szereplő szimbólumok az alábbiakat jelentik.



Tilos.



Ezt az utasítást be kell tartani.



A földelés alapvető.



Ügyelni kell az ilyen szituációkra.

1. Ezen készüléknek fel kell szerelve lennie a hálózati áramról történő leválasztást szolgáló eszközökkel, melyek esetében az érintkezés az összes póluson meg van szakítva, és amely teljeskörű leválasztást biztosít a III kategóriájú feltételek szerinti túlfeszültségnél, és ezeknek az eszközöknek be kell építve lennie a rögzített vezetékekbe, a vezetékek lefektetésére vonatkozó szabályoknak megfelelően.

2. Ez az egység fel van szerelve elektromos biztonsági eszközökkel. Ahhoz, hogy ezek az eszközök hatásosak legyenek, mindig áram alatt kell lenniük telepítés után, kivéve szerviz alatt.















Figyelmeztetés: A helytelen mozgatás súlyos veszély, például súlyos sérülés, elhalálozás stb. forrása lehet.

1. E készülék nem használható olyan személyek által (beleértve a gyermekeket), akik korlátozott fizikai, érzékszervi, illetve mentális képességekkel, illetve hiányos tapasztalattal és tudással rendelkeznek, kivéve, ha azokat egy olyan személy felügyeli, illetve utasításokkal látja el a készülék használatával kapcsolatban, aki felelős az érintett személyek biztonságáért.

A gyermekeknek felügyelet alatt kell állniuk annak biztosítása érdekében, hogy ne játszanak a készülékkel.

2. Amennyiben a tápvezeték sérült, akkor azt le kell cserélnie a gyártónak, a gyártó szerviz ügynökének, illetve hasonlóan képesített személyeknek a sérült vezeték által okozott veszély megelőzése érdekében.

3. A berendezést a nemzeti bekötési rendeleteknek megfelelően kell telepíteni.

 <p>Megfelelő tápáramot kell használni a névtáblán feltüntetett követelmény szerint. Máskülönben komoly hibák, illetve veszélyek merülhetnek fel vagy akár tűz is üthet ki.</p>	 <p>Kosztól mentesen kell tartani a tápáram megszakítót, illetve dugót. A tápáram vezetéket stabilan és szabályosan kell csatlakoztatni, az elégtelen érintkezésből eredő áramütés, illetve tűz kitérés megelőzése érdekében.</p>	 <p>A tápáramkör megszakítót, illetve a dugó kihúzását tilos működés közben kikapcsolás céljából használni. Amennyiben nem így járnak el, szikrák miatt tűz üthet ki stb.</p>
 <p>Ne csomózzák meg, ne húzzák ki, illetve ne nyomják össze a tápáram vezetéket, mert amennyiben ezt nem tartják be, a tápáram vezeték megtörhet. Egy megtört tápáram vezeték valószínűleg áramütést, illetve tüzet fog okozni.</p>	 <p>Tilos egy botot, illetve hasonló dolgot az egységbe dugni. Mivel a ventilátor nagysebességgel forog, ennek az utasításnak a megszegése sérülést okozhat.</p>	 <p>Egészségükre káros lehet, ha hosszú ideig hideg levegő éri Önöket. Tanácsos a levegő áramlását szétteríteni az egész helyiségben.</p>
 <p>Először kapcsolják ki a készüléket a távirányítóval, mielőtt leválasztják az áramforrást, helytelen működés bekövetkezte esetén.</p>	 <p>Ne javítgassák a készüléket saját maguk. Amennyiben a javítást helytelenül hajtják végre, az áramütést stb. okozhat.</p>	 <p>Akadályozzák meg, hogy a levegő áramlás elérje a gázégőket és a kályhákat.</p>
 <p>Ne érjenek hozzá a kezelő gombokhoz, amikor kezeik nedvesek.</p>	 <p>Ne helyezzenek semmilyen tárgyat a kültéri egységbe.</p>	 <p>A felhasználó a felelős azért, hogy a készüléket egy engedéllyel rendelkező technikus földelje a helyi törvényeknek, illetve rendeleteknek megfelelően.</p>

A gyúlékony hűtőközeg biztonságos használata

A telepítő és karbantartó személyre vonatkozó képesítési követelmények

Az összes munkásnak, aki részt vesz a hűtőrendszerrel kapcsolatos munkában, rendelkeznie kell egy olyan érvényes tanúsítvánnyal, amelyet a tanúsítványok kiállításáért felelős szervezet állít ki, és rendelkeznie kell egy olyan képesítéssel, mely képesítés alapján foglalkozhatnak az iparág által elismert hűtőrendszerrel. Amennyiben másféle technikusra van szükség a készülék karbantartása és javítása céljából, akkor az érintett technikust annak a személynek kell felügyelnie, aki rendelkezik egy, a gyúlékony hűtőközegek használatára vonatkozó képesítéssel. A készülék javítását csak a berendezés gyártója által javasolt módszerrel szabad végrehajtani.

Telepítési megjegyzések

1. A légkondicionáló berendezést tilos olyan helyiségben használni, ahol égő tűz van (például tűzforrás, működő szén gáz berendezés, üzemelő fűtőberendezés).
2. Tilos az összekötő csőbe furatot fúrni, illetve azt égetni.
3. A légkondicionáló berendezést olyan helyiségbe kell telepíteni, amely nagyobb, mint a minimális terület igény. A minimális területigény a névtáblán, illetve az alábbi 1. táblázatban látható.
4. Telepítés után a szivárgás teszt végrehajtása kötelező.

1. táblázat: A helyiség minimális területe (m²)

Minimális helyiség terület (m ²)	Töltet tömege (kg)	≤1,2	1,3	1,4	1,5	1,6	1,7	1,8	1,9	2,0	2,1	2,2	2,3	2,4	2,4
	padló elhelyezése	/	14,5	16,8	19,3	22,0	24,8	27,8	31,0	34,4	37,8	41,5	45,4	49,4	53,6
felszerelt ablak	/	5,2	6,1	7,0	7,9	8,9	10,0	11,2	12,4	13,6	15	16,3	17,8	19,3	
felszerelt fal	/	1,6	1,9	2,1	2,4	2,8	3,1	3,4	3,8	4,2	4,6	5	5,5	6,0	
felszerelt mennyezet	/	1,1	1,3	1,4	1,6	1,8	2,1	2,3	2,6	2,8	3,1	3,4	3,7	4,0	

Karbantartással kapcsolatos megjegyzések

Ellenőrizni kell, hogy a karbantartási terület, illetve a helyiség területe megfelel a névtáblán feltüntetett követelménynek.

- Csak olyan helyiségekben szabad üzemeltetni, amelyek megfelelnek a névtáblán feltüntetett követelményeknek.

Ellenőrizni kell, hogy a karbantartási terület jól van szellőztetve.

- A helyiséget folyamatosan szellőztetni kell az üzemeltetési folyamat alatt.

Ellenőrizni kell, hogy tűzforrás, illetve potenciális tűzforrás jelen van-e a karbantartási területen.

- Nyílt láng használata tilos a karbantartási területen; és a „tilos a dohányzás” figyelmeztető táblának ki kell függesztve lennie.

Ellenőrizni kell a készülék jelölésének jó állapotát.

- Le kell cserélni a homályosan látható, illetve sérülésre figyelmeztető jelöléseket.

A gyúlékony hűtőközeg biztonságos használata

Hegesztés

Amennyiben a karbantartási folyamat során a hűtőközeg rendszer csöveit el kell vágni, illetve hegeszteni kell, kérjük, hogy kövessék az alábbi lépéseket:

1. Állítsák le az egységet és válasszák le a tápáramot.
2. Távolítsák el a hűtőközeget.
3. Helyezzék vákuum alá a rendszert. (vacuuming)
4. Tisztítsák ki a rendszert N2 gázzal.
5. Hajtsák végre a vágást, illetve hegesztést.
6. Vigyék vissza a szerviz pontot hegesztés céljából.

A hűtőközeget vissza kell keringtetni a speciális tároló tartályba.

Meg kell győződni arról, hogy nincs nyílt láng a vákuumszivattyú kimenetének közelében, és hogy a terület jól van szellőztetve.

A hűtőközeg betöltése

1. Az R32-es hűtőközeghez tervezett hűtőközeg töltő készülékeket használjanak. Gondoskodjanak arról, hogy a különbözőféle hűtőközegek nem fogják egymást beszennyezni.
2. A hűtőközeg tartályt függőlegesen kell tartani a hűtőközeg betöltésekor.
3. A rendszert fel kell címkézni a betöltés befejezése után (illetve, ha azt nem fejezik be).
4. Ne töltsék túl a rendszert.
5. A betöltés befejezése után kérjük, hogy hajtsanak végre egy szivárgásdetektálási műveletet a teszt futtatást megelőzően; egy másik olyan alkalom, amikor szivárgás detektálást kell végrehajtani az az időpont, amikor a hűtőközeget eltávolítják.

Szállításra és tárolásra vonatkozó biztonsági utasítások

1. Kérjük, hogy használják a gyúlékony gáz detektort ellenőrzés céljából a konténer lerakását és felnyitását megelőzően.
2. Nem lehet tűzforrás jelen és tilos a dohányzás.
3. A helyi szabályoknak és törvényeknek megfelelően.

Alkatrészek beazonosítása

Beltéri egység

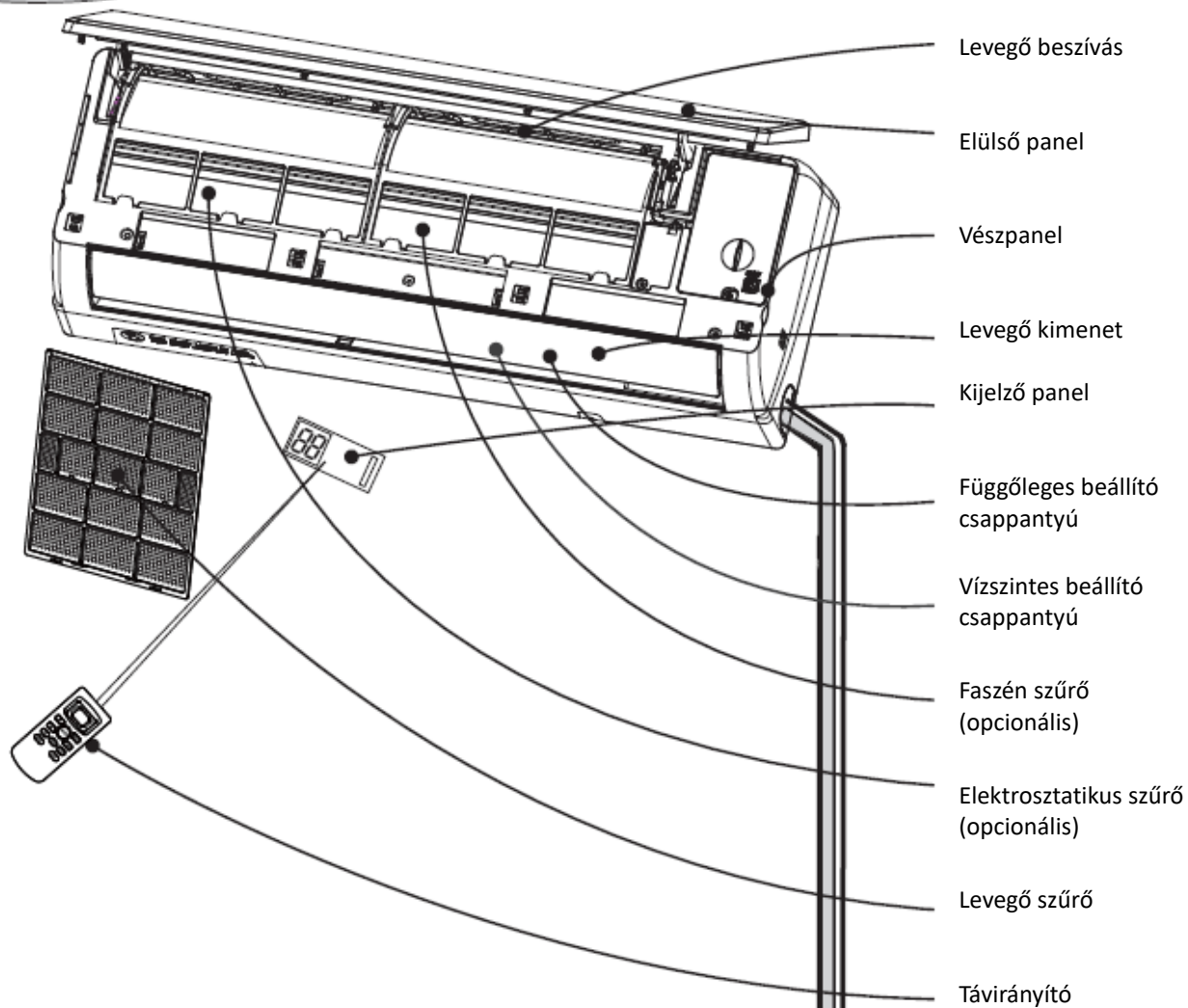

Külső egység

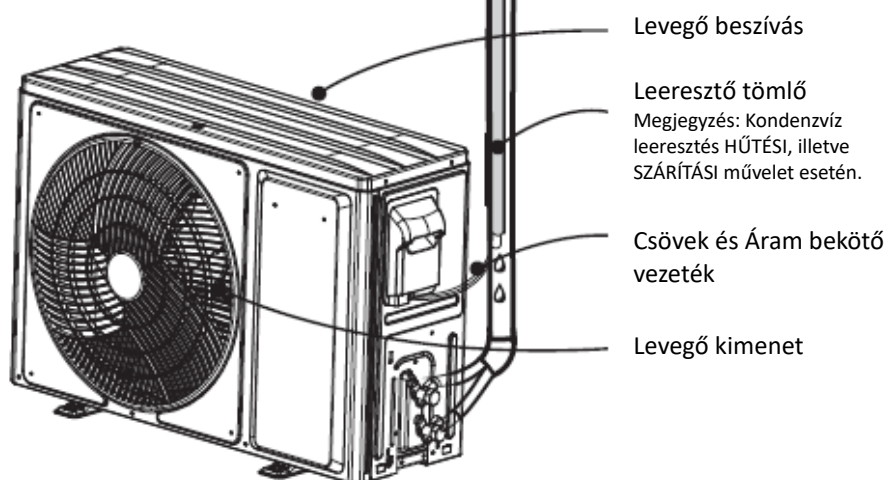

 A jelen kézikönyvben szereplő ábrák egy szabványos modell külső nézete alapján lettek elkészítve. Emiatt a berendezés alakja eltérhet az Önök által kiválasztott légkondicionáló berendezés alakjától.

Alkatrészek beazonosítása

Üzemeltetés és Kijelzés

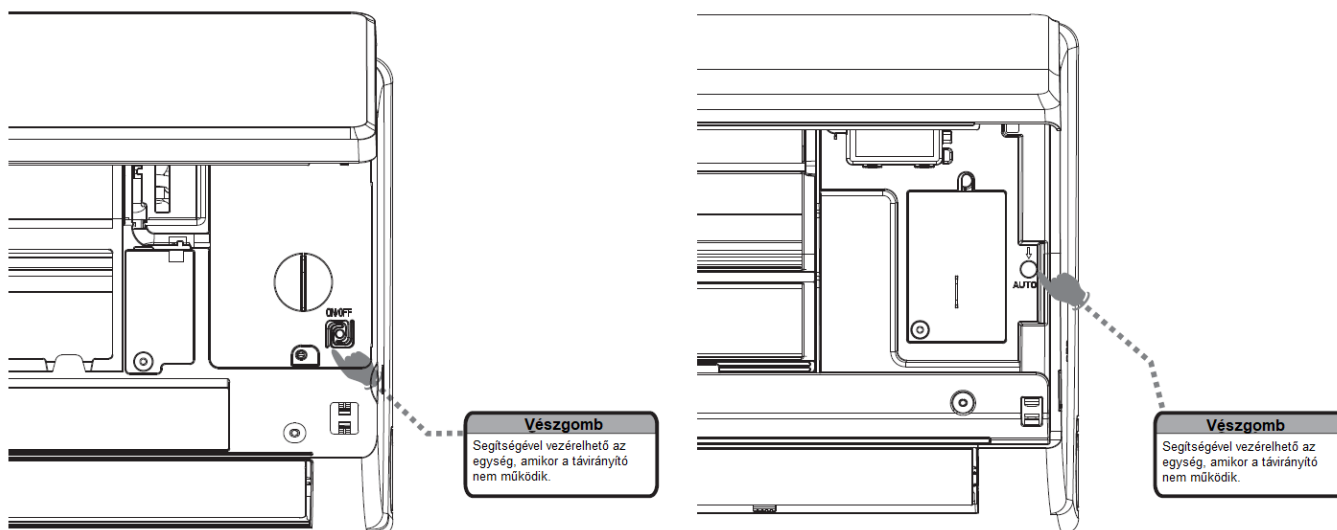

Auto-restart funkció előzetes beállítása:

A készüléket a gyártó előzetes beállítás alapján auto-restart funkcióra állította be.

Amennyiben nincs szükség az auto-restart funkcióra, e funkció kiiktatása az alábbi lépésekkel lehetséges.

- 1) Gondoskodni kell arról, hogy a légkondicionáló berendezés be legyen kapcsolva.
- 2) A Sleep (Szundi) gombot 8 másodpercen belül 10x le kell nyomni, amíg 3 rövid csipogó hang nem hallható.

E lépésekkel az Auto-restart funkció ki lett iktatva. Az Auto-restart funkció aktiválásához meg kell ismételni a fenti eljárást, amíg 4 rövid csipogás nem lesz hallható.

 **A kapcsolók és az indikátorok alakjai és pozíciói a különböző modellek esetében eltérő lehet, de funkcióik hasonlóak.**

📁 Távirányító

Távirányító

A távirányító jeleket küld a rendszerhez.

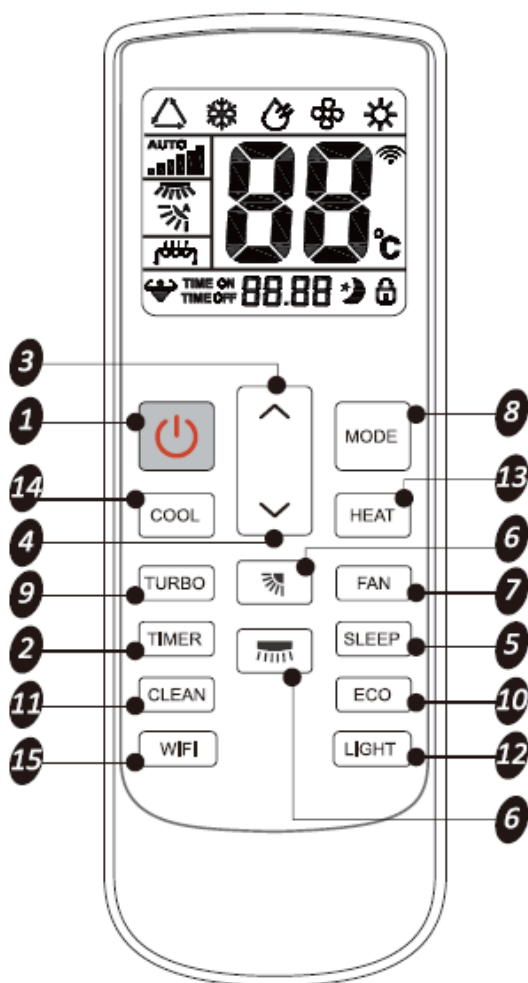

- 1 ON/OFF gomb
Segítségével el lehet indítani és le lehet állítani a műveletet.
- 2 TIMER [időzítő] gomb
Segítségével kiválasztható az időzítési művelet
- 3 UP [fel] gomb (TOO COOL [túl hideg] gomb)
Segítségével növelni lehet a beállított helyiség hőmérsékletet és időt.
- 4 DOWN [le] gomb (TOO WARM [túl meleg] gomb)
Segítségével csökkenteni lehet a beállított helyiség hőmérsékletet és időt.
- 5 SLEEP [szundi] gomb
Segítségével be lehet állítani, illetve törölni lehet a szundi üzemmód szerinti működést.
- 6 SWING [ingázás] vezérlő gomb
Segítségével be lehet állítani a levegő áramlásának irányát.
- 7 FAN SPEED [ventilátor sebesség] vezérlő gomb
Segítségével ki lehet választani a beltéri ventilátor motorjának sebességét: Auto, High, Mid vagy Low [Auto, Nagy, Közepes vagy Kicsi]
- 8 MODE [üzemmód] gomb
Segítségével ki lehet választani az üzemmód típusát: Feel, Cooling, Dry, Fan vagy Heating [Érzés, Hűtés, Szárítás, Ventilátor, illetve Fűtés] (Csak a Hőszivattyúra vonatkozóan).
- 9 SUPER/TURBO gomb
Segítségével be lehet állítani, illetve ki lehet iktatni a szupererős üzemmódot.
- 10 ECO gomb
Segítségével be lehet állítani, illetve ki lehet iktatni a gazdaságos üzemmódot.
- 11 CLEAN [tisztítás] gomb
A gomb lenyomásával be lehet kapcsolni az öntisztító üzemmódot.
- 12 LIGHT [világítás] gomb
Segítségével be lehet állítani, illetve ki lehet iktatni a beltéri egység világító kijelzőjét.
- 13 HEATER [fűtés] gomb
Segítségével aktiválni lehet, illetve ki lehet iktatni a fűtési üzemmódot.
- 14 COOL [hűtés] gomb
Segítségével aktiválni lehet, illetve ki lehet iktatni a hűtési üzemmódot.
- 15 WIFI gomb
Segítségével csatlakozni lehet a hálózathoz

Megjegyzés: Minden egyes üzemmód és érintett funkció tovább lesz részletezve az alábbi oldalakon.

A távirányító általános típusú távirányító. A távirányító egyes billentyűire rá van írva valamilyen funkció, de előfordulhat, hogy az adott gomb nem a ráírt funkciót vezérli.

Távirányító

Távirányító

Hogyan kell behelyezni az elemeket

El kell távolítani az elemrekesz fedelét a nyíl irányába.

Be kell helyezni az új elemeket oly módon, hogy az elemek (+) és (-) pólusai a szabályos irányba legyenek.

Vissza kell helyezni a fedelet oly módon, hogy vissza kell csúsztatni azt a helyére.

Megjegyzés:

A távirányítóhoz 2 db LR03 AAA (1,5 Volt) elem szükséges. Ne használjanak újratölthető elemeket. Az elemeket cseréljék le ugyanolyan típusú új elemekre, amikor a kijelző elhalványul.

A távirányító tárolása és a távirányító használatára vonatkozó tippek

A távirányítót tartsák biztonságban és szárazon, amikor azt nem használják.

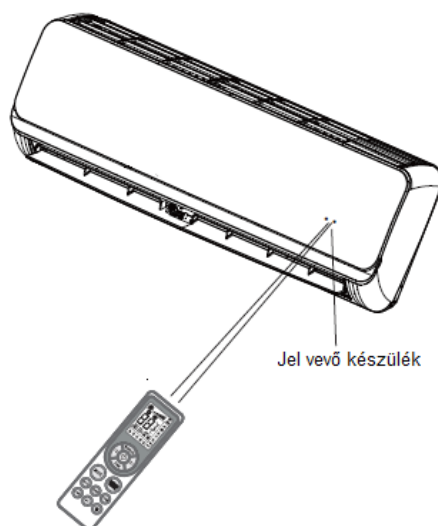
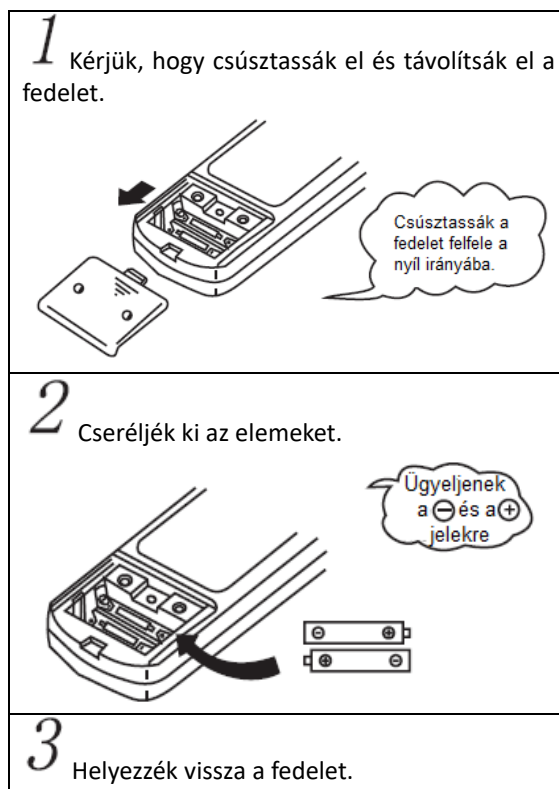

Használat

A helyiség légkondicionáló berendezésének működtetéséhez a távirányítóval meg kell célozni a jel vevő készüléket.

A távirányító maximum 7 méter távolságról képes üzemeltetni a légkondicionáló berendezést, amikor a távirányító a beltéri egység jel vevő készülékére irányul.

Üzemeltetési utasítások

Az AUTO üzemmód működtetési eljárása

A (HEATING, DRY, FAN, COOLING [fűtés, szárítás, ventilátor, hűtés]) üzemmód automatikus kiválasztásával működik, az indításkori helyiség hőmérséklettől függően.

Miközben a távirányítót a légkondicionáló berendezés felé irányítják.

Nyomják le a  gombot, amikor a készülék megkapja a jelet, a beltéri egység RUN indikátora elkezdi világítani.



Amikor az egység nincs AUTO üzemmódban.

Nyomják le a MODE [üzemmód] kiválasztó gombot.

Léptessék a MODE-ot az  pozícióra.





Az üzemmódot és a hőmérsékletet a beltéri hőmérséklet határozza meg.

Beltéri hőmérséklet	Üzemmód	Cél hőmérséklet
Kevesebb, mint 20°C	Fűtés a fűtő szivattyús típus esetében Ventilátor a csak hűtés típus esetében	23°C
20°C~26°C	DRY [szárítás]	Beltéri hőmérséklet -2°C
26°C felett	COOLING [hűtés]	23°C

Levegő hőmérséklet beállítás lehetséges AUTO üzemmód esetén is.

Az  gomb, illetve a  gomb segítségével 6 szintet lehet beállítani.

Nyomják le a  gombot, vagy a  gombot.

A  gomb lenyomásának hatására a hőmérséklet 1°C-kal emelkedik. 1°C hőmérséklet hozzáadása után a kijelző nem változott.

A  gomb lenyomásának hatására a hőmérséklet 1°C-kal csökken. A hőmérséklet 1°C-kal történő csökkentése után a kijelző nem változott.



MEGJEGYZÉS

A rendszer nem fúj ki levegőt működés közben.

Amikor működés közben megváltoztatják az üzemmódot, néha előfordul, hogy az adott üzemmód nem tud egyből működni.

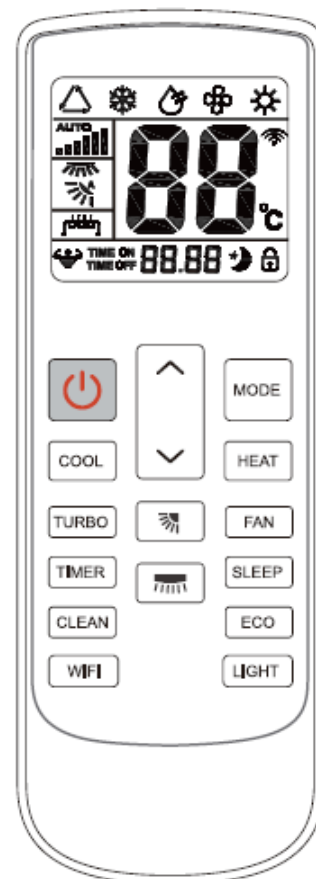

Az AUTO üzemmódot csak oly módon lehet működtetni, hogy a következő alkalommal lenyomják az ON/OFF gombot.



- Amennyiben nem szereti az AUTO üzemmód tartalmát, állítsa át a rendszert HEATING, DRY [fűtés, szárítás] vagy COOLING [hűtés] üzemmódra, majd pedig váltson AUTO üzemmódra.

Üzemeltetési utasítások

TIMER [időzítő] üzemmód

Kényelmesen be lehet kapcsolni az időzítőt a **TIMER** gombbal, amikor reggel elmegy, annak érdekében, hogy a helyiség hőmérséklete kellemes legyen, amikor visszatér. Éjszakára ki is kapcsolhatja az időzítőt annak érdekében, hogy jól tudjon aludni.

Amikor a távirányító ki van kapcsolva, le kell nyomni a **TIMER** gombot egy bekapcsolási időzítő beállításához. A gomb ismételt lenyomására a rendszer törli a beállítást.



Amikor a távirányító be van kapcsolva, le kell nyomni a **TIMER** gombot egy kikapcsolás időzítő beállításához. A gomb ismételt lenyomására a rendszer törli a beállítást.





Az idő beállítása az UP és a DOWN gombok segítségével lehetséges.

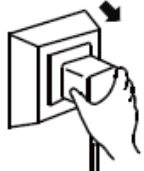

Az idő beállítása 30 perces lépésekben történik.

Megjegyzés: Az időzítő beállítása után le kell ellenőrizni azt, hogy a beltéri egység **TIMER INDICATOR** [időzítő kijelző] lámpája világít-e.

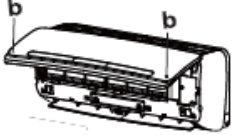

Karbantartás

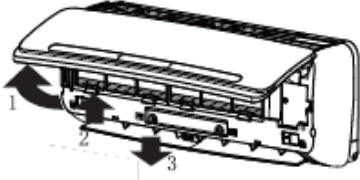
<p>1 Vállassák le az áramforrást</p> <p>Először kapcsolják ki a készüléket, mielőtt leválasztják azt az áramforrásról.</p> 
<p>2</p> <p>Fogják meg az elülső panelt az „a” pozíciójában és húzzák azt kifelé annak eltávolítása céljából.</p> 
<p>3 Töröljék le azt egy lágy és száraz ronggyal.</p> <p>Ha a készülék nagyon koszos, akkor tisztításához használjanak langyos (40°C alatti) vizet.</p>  <p>A tisztításhoz használjanak egy száraz és puha rongyot.</p>
<p>4 Tilos a készülék tisztításához illékony anyagot, például benzint vagy polírozó port használni.</p> 
<p>5 Tilos vizet permetezni a beltéri egységbe</p>  <p>Veszélyes! Áramütés!</p>
<p>6 Az elülső panel visszahelyezése és lezárása.</p> <p>Az elülső panelt helyezték vissza a helyére és zárják le oly módon, hogy a „b” ponton lefele nyomják azt.</p> 

<p>A levegőszűrőt ki kell takarítani, körülbelül 100 óra használata után.</p> <p>A takarítás lépései az alábbiak:</p>
<p>1 Le kell állítani a készüléket és el kell távolítani a levegőszűrőt.</p>  <ol style="list-style-type: none"> 1. Ki kell nyitni az elülső panelt. 2. A szűrő karját óvatosan lefele kell nyomni előlről. 3. Meg kell fogni a kart és ki kell húzni a szűrőt.
<p>2 A levegőszűrő takarítása és visszaszerelése.</p> <p>Ha a kosz ragadós, akkor azt le kell mosni tisztítószer langyosvízes oldatával. Takarítás után a szűrőt árnyékban jól meg kell szárítani.</p> 
<p>3 Ismét le kell zárni az elülső panelt.</p> <p><input checked="" type="checkbox"/> A levegőszűrőt kéthetente ki kell takarítani, amennyiben a légkondicionáló berendezés kifejezetten poros környezetben működik.</p>

Védelem

A védőkészülék kioldhat és leállíthatja a készüléket az alábbiakban felsorolt esetekben.

HEATING [FŰTÉS] <small>(csak konkrét modell esetében)</small>	A kültéri levegő hőmérséklete meghaladja a 24°C-ot
	A kültéri levegő hőmérséklete alacsonyabb, mint -7°C
	A helyiség hőmérséklete meghaladja a 27°C-ot
COOLING [HŰTÉS]	A kültéri levegő hőmérséklete meghaladja a *43°C-ot
	A helyiség hőmérséklete meghaladja a 32°C-ot
DRY [SZÁRÍTÁS]	A helyiség hőmérséklete 18°C alatt van

* *Tropikus (T3) klíma feltételnek megfelelő modellek esetében a hőmérsékleti pont 52°C 42°C helyett.*

Amennyiben a légkondicionáló berendezés COOLING, illetve DRY üzemmódban működik, miközben az ajtó, illetve az ablak hosszú ideig nyitva van, és a relatív páratartalom meghaladja a 80%-ot, pára csepeghet le a kimenetről.

- A légkondicionáló berendezést egy olyan helyre kell telepíteni, amely elbírja annak súlyát a berendezés csendesebben történő működése érdekében.
- A kültéri egységet olyan helyre kell telepíteni, ahol a távozó levegő és a működéssel járó zaj nem zavarja a szomszédait.
- Ne helyezzenek semmilyen akadályt a kültéri egység levegő kimeneti nyílása elé, mivel az növelné a zajszintet.

❶ A védőberendezés az alábbi esetekben fog működni.

- Amennyiben az egységet azonnal újraindítják az egység működésének leállítását, illetve működés közben az üzemmód megváltoztatását követően, ebben az esetben 3 percet kell várni.
- Csatlakoztatni kell az áramforrást és azonnal be kell kapcsolni az egységet, előfordulhat, hogy 20 másodperccel később kapcsol be.

❷

- Amennyiben az összes művelet leállt, az újraindításhoz nyomják meg újból az ON/OFF gombot.
- Az időzítőt újra be kell állítani, ha azt kiiktatták.

Hosszú ideig történő használat után ellenőrizni kell a légkondicionáló berendezést az alábbi szempontokból.

- Az áramforrás vezeték és dugó túlmelegedése, valamint az égett szag jelenléte.
- Rendellenes működési zaj, illetve rezgés.
- Vízszivárgás a beltéri egységből.
- A fémszekrény áram alá került.

 **A légkondicionáló berendezést le kell állítani, amennyiben a fenti problémák bármelyike bekövetkezett. Tanácsos a berendezést részletesen ellenőrizni 5 év használata után, akkor is, ha a fenti problémák egyike sem következett be.**

Előfűtés

A **HEATING** művelet kezdetén a beltéri egységből kiáramló levegő ürítése 2-5 perccel később következik be.

Utófűtés

A **HEATING** művelet befejezése után a beltéri egységből a levegő áramlás 2-5 percig távozik.

Kiolvasztás

A készülék **HEATING** művelete automatikus kiolvasztást (jégtelenítést) fog végrehajtani a hatékonyság fokozása érdekében. Ez az eljárás általában 2-10 percig tart. A kiolvasztás alatt a ventilátorok működése leáll.





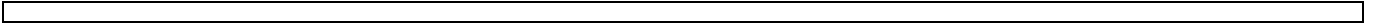

A kiolvasztás befejezése után a készülék automatikusan visszaáll **HEATING** üzemmódra.

Megjegyzés: A fűtés NEM áll rendelkezésre a csak hűtő üzemmódú légkondicionáló berendezés modellek esetében.

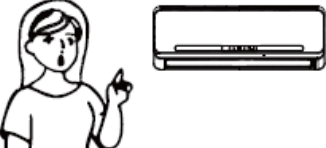

Problémahárítás

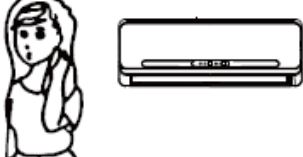
Az alábbi esetek nem biztos, hogy mindig helytelen működést jeleznek, kérjük, hogy ellenőrizzék le azokat, mielőtt kihívják a szervizt.

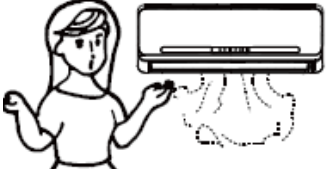
<p>Nem működik</p> 	<ul style="list-style-type: none"> • ha a dugó nincs szabályosan bedugva. • ha az elemek a távirányítóban lemerültek. • ha a védőeszköz működik és védi a készüléket. • ha a védőeszköz kioldott, illetve a biztosíték kiégett.
<p>Nem hűti, illetve nem fűti a levegőt</p> 	<ul style="list-style-type: none"> • A légkondicionáló berendezés bemeneti és kimeneti nyílásai blokkolva vannak? • A hőmérséklet szabályosan van beállítva? • A levegőszűrő koszos?
<p>A vezérlés hatástalan</p> 	<ul style="list-style-type: none"> • Ha az erős (túl nagy statikus elektromos kisütés, áramfeszültség rendellenesség) interferencia jelen van a működés rendellenes lesz. Ebben az esetben le kell választani az áramforrásról, majd 2-3 másodperccel később újból csatlakoztatni kell ahhoz.
<p>Nem működik azonnal</p> 	<ul style="list-style-type: none"> • -Az üzemmódnak működés közben történő átállása, 3 perces késést fog okozni.
<p>Sajátos szag</p> 	<ul style="list-style-type: none"> • A szag más olyan forrásból is származhat, mint például a bútor, a cigaretta stb., mely szagot az egység beszívott és a levegővel együtt kifúj.
<p>Áramló víz hangja</p> 	<ul style="list-style-type: none"> • A hűtőközegnek a légkondicionáló berendezésben történő áramlása okozza, ez nem jelent problémát. • A kiolvasztás hangja fűtési üzemmódban.
<p>Recsegő hang hallható</p> 	<ul style="list-style-type: none"> • A hangot a hőmérséklet változása miatt az elülső panel tágulása, illetve zsugorodása okozhatja.
<p>A kimeneten ködpermet jelenik meg</p> 	<ul style="list-style-type: none"> • Köd akkor jelenik meg, ha a helyiségben levő levegő nagyon hideg lesz, amiatt, hogy a hűvös levegőt kiüríti a beltéri egység COOLING (hűtési), illetve DRY (szárítási) üzemmód alatt.
<p>A kompresszor kijelző (piros) folyamatosan ég, és a beltéri ventilátor leáll.</p>	<ul style="list-style-type: none"> • Az egység átvált fűtési üzemmódról kiolvasztásra. A jelzőlámpa kialszik 10 percen belül és visszatér fűtési üzemmódra.

Telepítési utasítások

Telepítési ábra

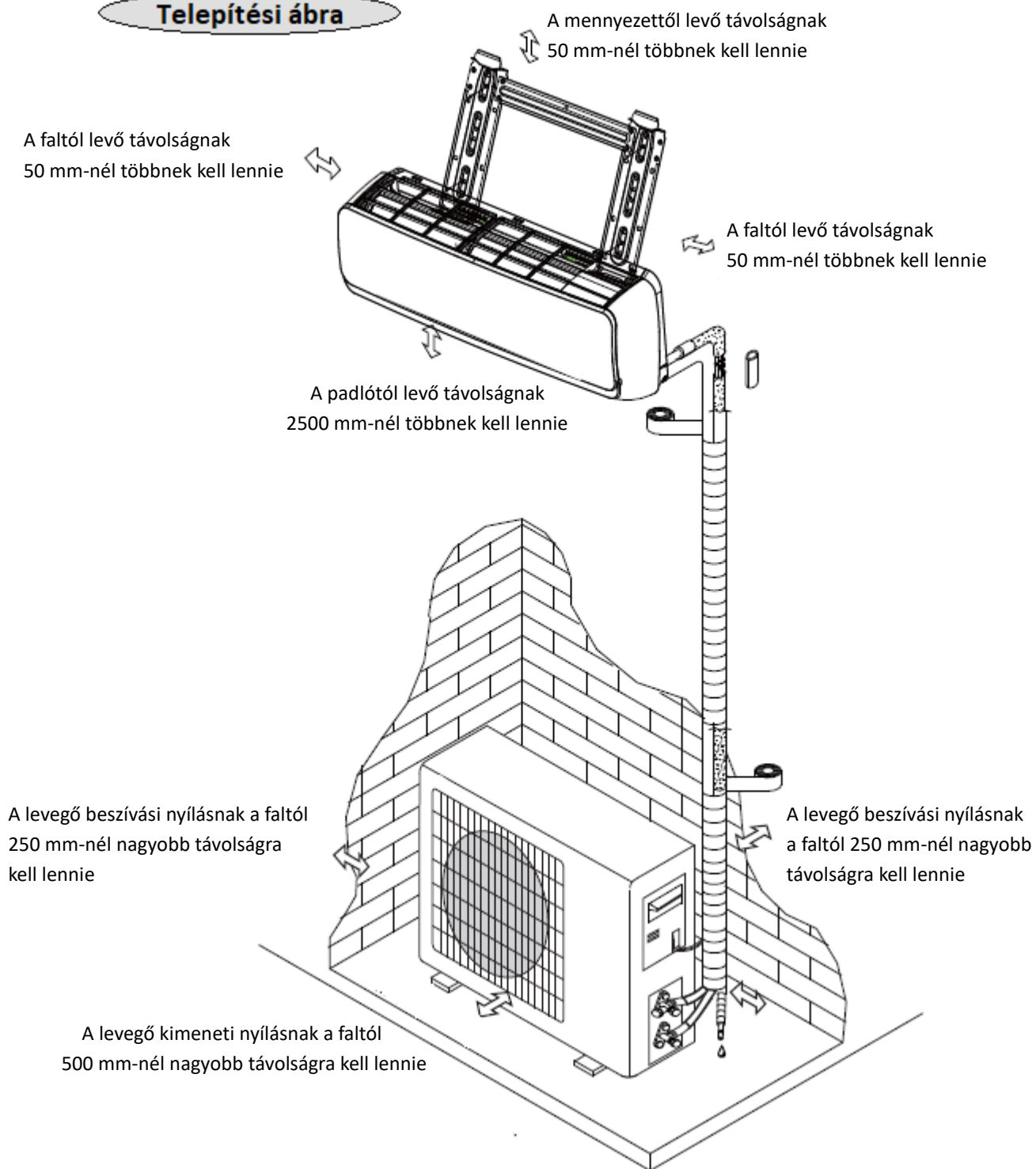

MEGJEGYZÉS

- *A fenti ábra az egységet egyszerűsített módon jeleníti meg. Az ábra lehet, hogy nem tükrözi pontosan az Önök által vásárolt egység külső megjelenését.*
- *A telepítést csak arra felhatalmazott személyzet hajthatja végre, a nemzeti bekötési szabványoknak megfelelően.*

Telepítési utasítások

A kábel bekötése

Vezetékek a beltéri és a kültéri egység között:

- 1) Távolítsák el a beltéri egységről a PCB fedelét.
- 2) Tanulmányozzák a beltéri egységhez csatolt vezetékkezelési ábrát, amikor a beltéri egység terminálokhoz bekötik a vezetékeket.
- 3) Szerelik vissza a PCB fedelét. Ügyeljenek arra, hogy a 'B' oldal kívül legyen.

A legjobb hely kiválasztása

A beltéri egység telepítési helye

- A telepítési helynél nem lehet akadály a levegő kimeneti nyílás közelében, és a levegőnek könnyen fújhatónak kell lennie minden egyes sarok felé.
- A telepítési helynél a csővezetékeket és a fal furatát könnyen el lehet készíteni.
- Az egységtől a mennyezet és fal felé biztosítsák a szükséges távolságot, a vezetékkezelési ábrának megfelelően.
- A levegő szűrőnek a telepítés helyénél könnyen eltávolíthatónak kell lennie.
- Az egységet és a távirányítót a televíziótól, a rádiótól stb. 1 méter vagy annál nagyobb távolságra kell tartani.
- A fénycsövek hatásainak kivédése érdekében az egységet azoktól a lehető legtávolabb kell elhelyezni.
- Ne helyezzenek semmilyen olyan tárgyat a levegő bemeneti nyílás közelébe, amely akadályozhatja a levegő beszívását.
- A telepítés helyének elég erősnek kell lennie ahhoz, hogy megtartsa az egység súlyát, és megelőzze az üzemeltetési zaj és rezgés fokozódását.

A kültéri egység telepítési helye

- A telepítés helyének olyannak kell lennie, hogy az egységet kényelmesen lehessen telepíteni, és az jól szellőztetett legyen; kerülni kell az olyan helyre történő telepítést, ahol gyúlékony gáz szivároghat.
- A faltól az előírt távolságot be kell tartani.
- A kültéri egységet távol kell tartani attól a helytől, ahol zsíros kosz fordul elő, ahol a vulkanizációs gáz kimenet van, illetve ahol nagy sótartalmú tengerpart található.
- Kerülni kell az út mentén olyan helyre történő telepítést, ahol iszapos víz fordulhat elő.
- Rögzített alapra van szükség, amely nincs kitéve fokozódó üzemi zajnak.
- Ahol a levegő kimeneti nyílást semmilyen akadály sem akadályozza.

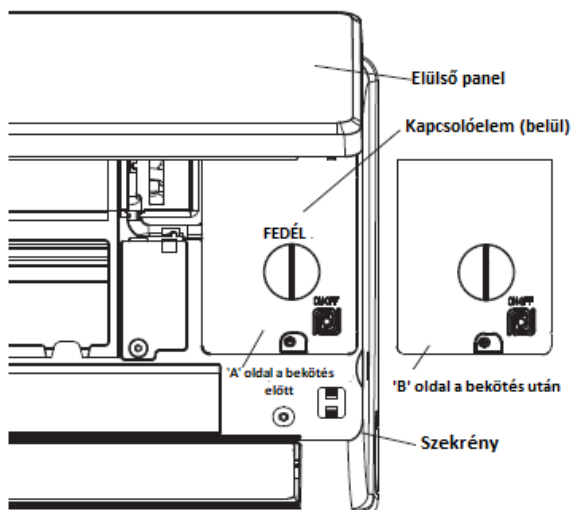

Telepítési ábra

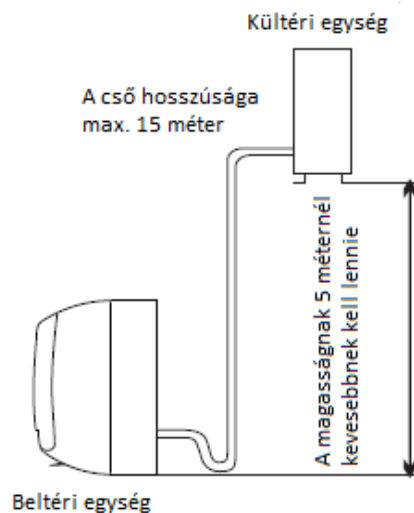
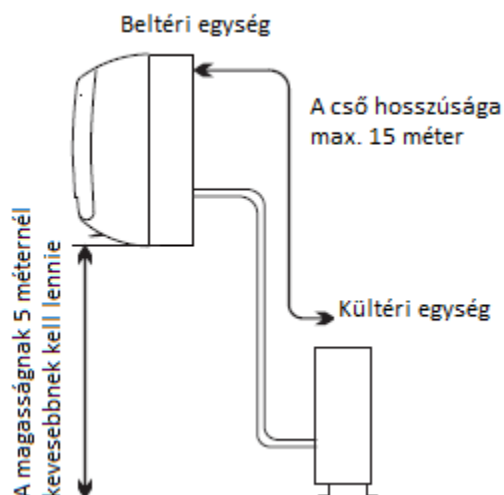

Telepítési utasítások

Beltéri egység telepítése

1. A felszerelést szolgáló lemez telepítése

- Ki kell választani a felszerelést szolgáló lemez telepítésének a helyét a beltéri egység helyének és a csővezeték irányának a figyelembe vételével.
- A felszerelést szolgáló lemezt vízszintes pozícióban kell rögzíteni egy vízszintes vonalzó, illetve egy függőn segítségével.
- 32 mm mély furatokat kell fúrni a falba a lemez rögzítése céljából.
- A furatba műanyag dugókat kell tenni. A felszerelést szolgáló lemezt menetfúró csavarokkal kell rögzíteni.
- Ellenőrizni kell, hogy a felszerelést szolgáló lemez jól van rögzítve. Ezt követően egy furatot kell fúrni a csővezeték részére.
- A padlótól mért távolságnak nagyobbak kell lennie, mint 2500 mm.

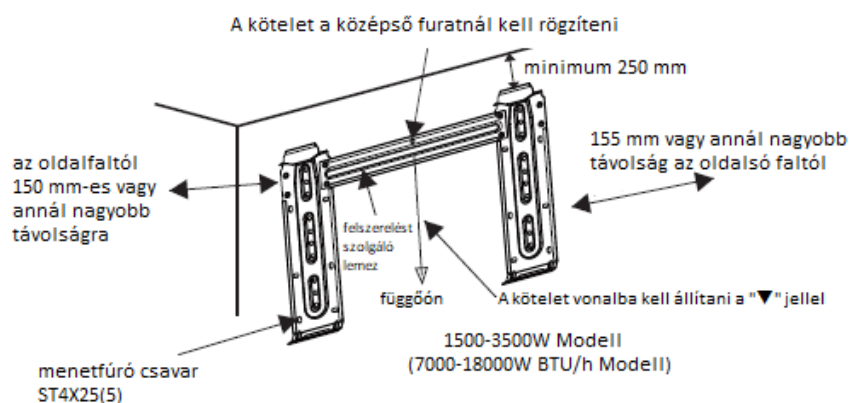

Megjegyzés: A felszerelést szolgáló lemezük alakja eltérhet a fentiekben szemléltetettől, azonban a telepítésének a módszere hasonló.

2. Fúrjanak egy furatot a csővezeték számára

- Meg kell határozni a csővezeték számára készített furat helyét a felszerelést szolgáló lemez helyének megfelelően.
- Fúrjanak egy furatot a falba. A furatnak kismértékben lejtenie kell kifele.
- Helyezzenek egy hüvelyt a fal furatába annak érdekében, hogy a fal rendezett és tiszta legyen.

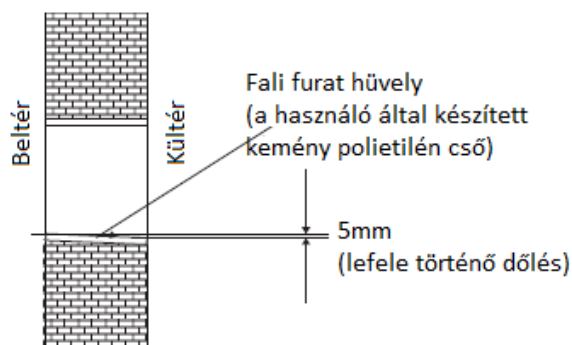

3. A beltéri egység csővezetékének telepítése

- Vezessék át a (folyadék és gáz) csővezetékét és kábeleket a fal furatán keresztül kívülről, illetve vezessék azokat át a fal furatán belülről azt követően, hogy elkészült a beltéri csővezeték és kábelezés, a kültéri egység csatlakoztatása céljából.
- El kell dönteni, hogy le kell-e fűrészelni a kirakodó elemet a csővezeték irányának megfelelően (ahogyan az az alábbiakban látható).

Csővezeték iránya

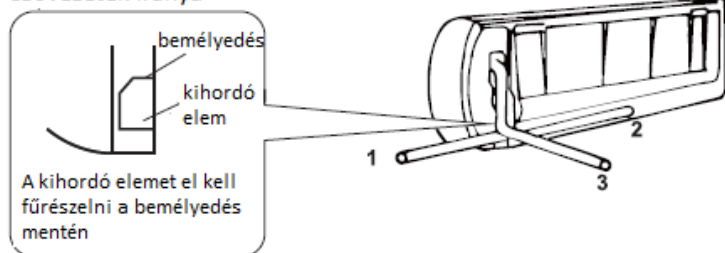

Megjegyzés: Amikor a csővezetékét az 1-es vagy a 2-es irányba telepítik, le kell fűrészelni a megfelelő kirakodó elemet [unloading piece] a beltéri egység alapjáról.

- A csővezeték szükség szerint történő bekötése után telepíteni kell a leeresztő tömlőt. Ezt követően csatlakoztatni kell az áramvezetékeket. A csatlakoztatás után be kell csomagolni a csővezetéket, a vezetékeket és a leeresztő tömlőt együtt hőszigetelő anyagokkal.

Telepítési utasítások

MEGJEGYZÉS

- Csővezeték csatlakozások hőszigetelése:**
Burkolják be a csővezeték csatlakozásokat hőszigetelő anyagokkal, majd csomagolják azt be vinil szalaggal.

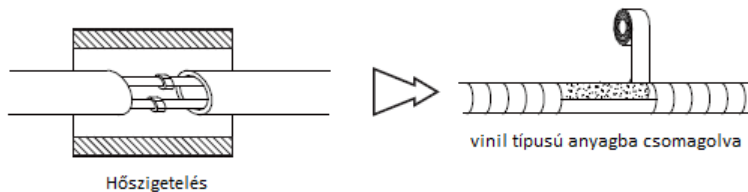

- A csővezetékek hőszigetelése**
 - Helyezzék el a leeresztő tömlőt a csővezeték alatt.
 - Hőszigetelő anyagként polietilén habot kell használni 6 mm-nél nagyobb vastagságban.

Megjegyzés: A leeresztő tömlőt a használó készíti.

- A leeresztő csőnek lefele kell mutatnia a könnyű leeresztési áramlás érdekében. A leeresztőcsövet nem szabad úgy elhelyezni, hogy megcsavarodjon, kilógjon, illetve hullámos legyen, és annak végét ne merítsék vízbe.

Amennyiben a leeresztő csőhöz csatlakoztatva van egy hosszabbító leeresztő tömlő, gondoskodjanak arról, hogy az hőszigetelve legyen, amikor az a beltéri egység mentén halad.

- Amikor a csővezeték jobbra irányul, akkor a csővezeték, az áramvezeték és a leeresztő csövet hőszigetelni kell, majd azokat rögzíteni kell az egység hátoldalához csőrögzítő segítségével.

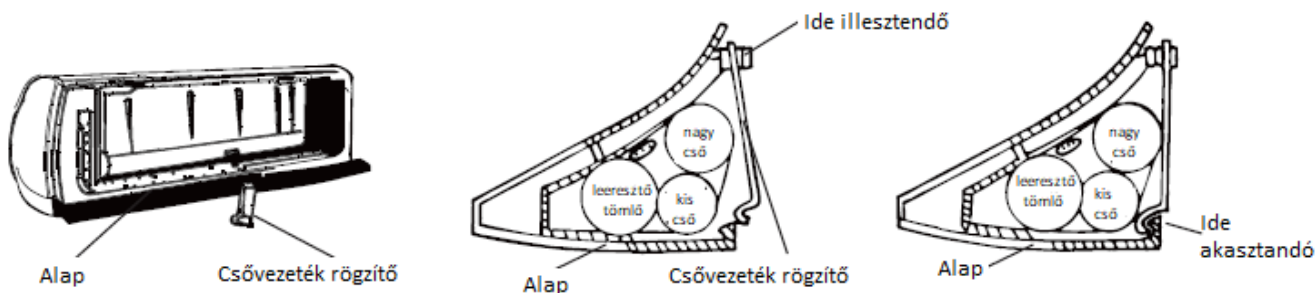
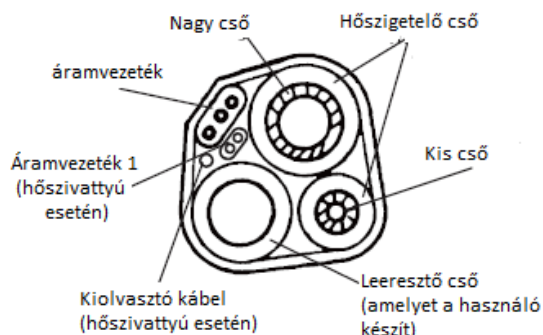

A. Illesszék a cső rögzítőt a nyílásba. B. Nyomják be az elemet annak érdekében, hogy beakasszák a cső rögzítőt az alapelembe.

Csővezeték csatlakoztatás

- Csatlakoztassák a beltéri egység csővezetékét két csavarkulcs segítségével. Feltétlenül tartsák be a megengedett forgatónyomatékat az alábbiaknak megfelelően annak megelőzése érdekében, hogy a csövek, a csatlakozások és a „flare” anya deformálódjon, illetve sérüljön.

- Először ujjal húzzák meg ezeket az elemeket, majd csavarkulcsokkal.

Cső méret	Forgatónyomaték	Anyá szélesség
Folyadék oldal (Ø 6 vagy 1/4 col)	1,8kg.m	17mm
Folyadék oldal (Ø 9 vagy 3/8 col)	3,5kg.m	22mm
Gáz oldal (Ø 9 vagy 3/8 col)	3,5kg.m	22mm
Gáz oldal (Ø 12 vagy 1/2 col)	5,5kg.m	24mm
Gáz oldal (Ø 16 vagy 5/8 col)	7,5kg.m	27mm

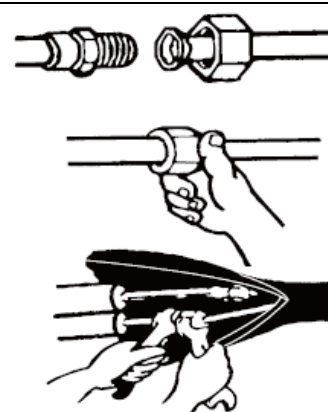

A T3 klíma típusú modellek esetében, a 14K-s és a 24K-s folyadék oldal Ø6 (vagy 1/4 col).

MEGJEGYZÉS

Az R32-es légkondicionáló berendezést a beltéri egység köpenyéhez és a kültéri egység köpenyéhez kell csatlakoztatni.

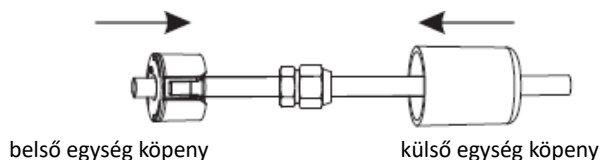

Telepítési utasítások

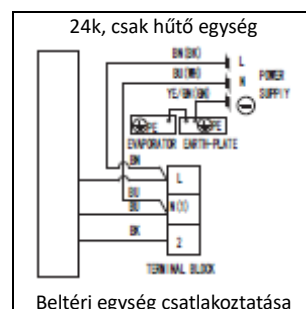
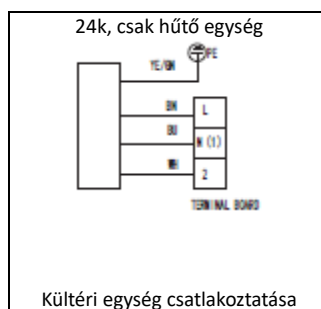
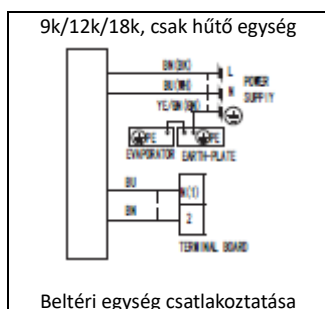
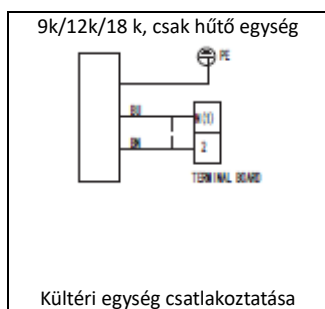

Beltéri egység

Csatlakoztassák az áramvezeték a beltéri egységhez oly módon, hogy a vezetékeket külön-külön bekötik a vezérlő kártya termináljaihoz a kültéri egység bekötésének megfelelően.

Megjegyzés: Bizonyos modellek esetében el kell távolítani a szekrényt a beltéri egység termináljához történő csatlakoztatás érdekében.

Kültéri egység

- 1). El kell távolítani a hozzáférést biztosító ajtót az egységről a csavar meglazításával. A vezetékeket egyesével be kell kötni a vezérlőkártya termináljaihoz az alábbiak szerint.
- 2). Rögzíteni kell az árambekötő vezeték a vezérlő kártyára kábelbilincs segítségével.
- 3). Vissza kell szerelni a hozzáférést biztosító ajtót eredeti helyére a csavar segítségével.
- 4). Az áramforrás és az egység között a 24K modell esetében egy minőségi megszakítót kell beépíteni. Fel kell szerelni egy leválasztó készüléket abból a célból, hogy az összes tápvezeték megfelelően legyen leválasztva.

Vigyázat:

1. A légkondicionáló berendezéshez mindig szükség van egy külön áramkörre. A bekötés módszerére vonatkozó információt a hozzáférést biztosító ajtó belső részére rögzített áramkör ábra tartalmazza.
2. Meg kell győződni arról, hogy a kábel vastagsága megfelel az áramforrás specifikációjában előírtaknak. (Lásd az alábbi kábel specifikációt)
3. Le kell ellenőrizni a vezetékeket, és meg kell győződni arról, hogy az összes vezeték stabilan rögzítve van a kábelek bekötése után.
4. Feltétlenül telepíteni kell egy föld szivárgás megszakítót, amennyiben a terület nedves, illetve nyirkos.

Kábel Specifikációk

Kapacitás (Btu/h)	Áramvezeték		Áram bekötő vezeték		Áram bekötő vezeték (a hőszivattyú esetén)	
	Típus	Normál keresztmetszeti terület	Típus	Normál keresztmetszeti terület	Típus	Normál keresztmetszeti terület
7K, 9K, 12K	H05VV-F	1,0mm ² X3	H07RN-F	1,0mm ² X3	H07RN-F	0,75mm ² X2
12K, 18K	H05VV-F	1,5mm ² X3	H07RN-F	1,5mm ² X3	H07RN-F	0,75mm ² X2
18K	H07RN-F	2,5mm ² X3	H07RN-F	2,5mm ² X3	H07RN-F	0,75mm ² X2
22K, 24K	H07RN-F	2,5mm ² X3	H07RN-F	2,5mm ² X3+0,75mm ² X3 (hőszivattyú)	H07RN-F	0,75mm ² X3
				2,5mm ² X4 (csak hűtés)		

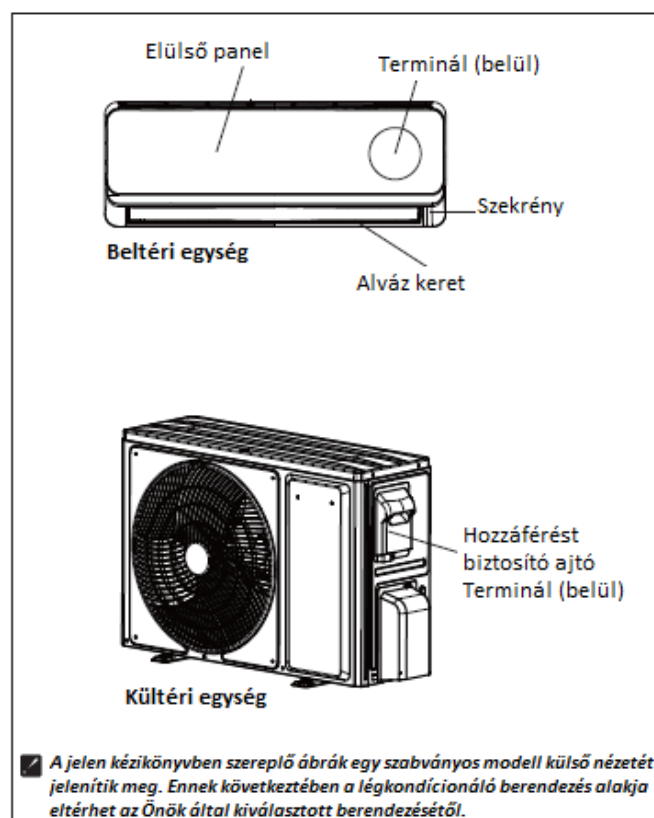

Megjegyzés: A fenti kábeleknek rendelkeznie kell a HAR, illetve az SAA jóváhagyásával.

Telepítési utasítások

Külső egység telepítése

1. A leeresztő nyílás és a leeresztő tömlő telepítése (csak a hőszivattyús modell esetében)

A kondenzátumot a külső egység leeresztli, amikor az egység fűtő üzemmódban működik. Annak érdekében, hogy ne zavarják meg szomszédjukat, és hogy védjék a környezetet, telepíteni kell egy leeresztő nyílást és egy leeresztő tömlőt a kondenzvíz irányítása céljából. A leeresztő nyílást és a gumi alátétet a külső egység alváz keretére kell telepíteni, majd a leeresztő tömlőt csatlakoztatni kell a nyíláshoz, ahogyan az a jobb oldali ábrán látható.

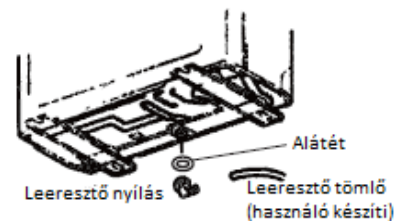

A jelen kézikönyvben szereplő ábrák egy szabványos modell külső nézetét jelenítik meg. Ennek következtében a légkondicionáló berendezés alakja eltérhet az Önök által kiválasztott berendezésétől.

2. A külső egység telepítése és rögzítése

Az egységet csavarok és anyák segítségével stabilan rögzíteni kell egy lapos és erős padlóra.

Amennyiben az egységet a falra, illetve a tetőre telepítik, feltétlenül rögzítsék az alátámasztó falat az erős vibráció, illetve nagy szél miatt történő rezgésének megelőzése céljából.

3. A külső egység csővezetékeinek bekötése

- Távolítsák el a 2-utas és a 3-utas szelep szelepszapkáit
- Csatlakoztassák a csöveket külön-külön a 2-utas és a 3-utas szelephez az előírt forgatónyomatékkal.

4. A külső egység kábelének bekötése (lásd az előző oldalt)

Levegővel történő átöblítés

A levegő, amely a hűtőkörben maradt nedvességet tartalmazza, a kompresszor helytelen működését okozhatja. A beltéri és a külső egység csatlakoztatása után a hűtőközeg körből el kell távolítani a levegőt és a nedvességet egy vákuumszivattyú segítségével, ahogyan az az alábbiakban látható.

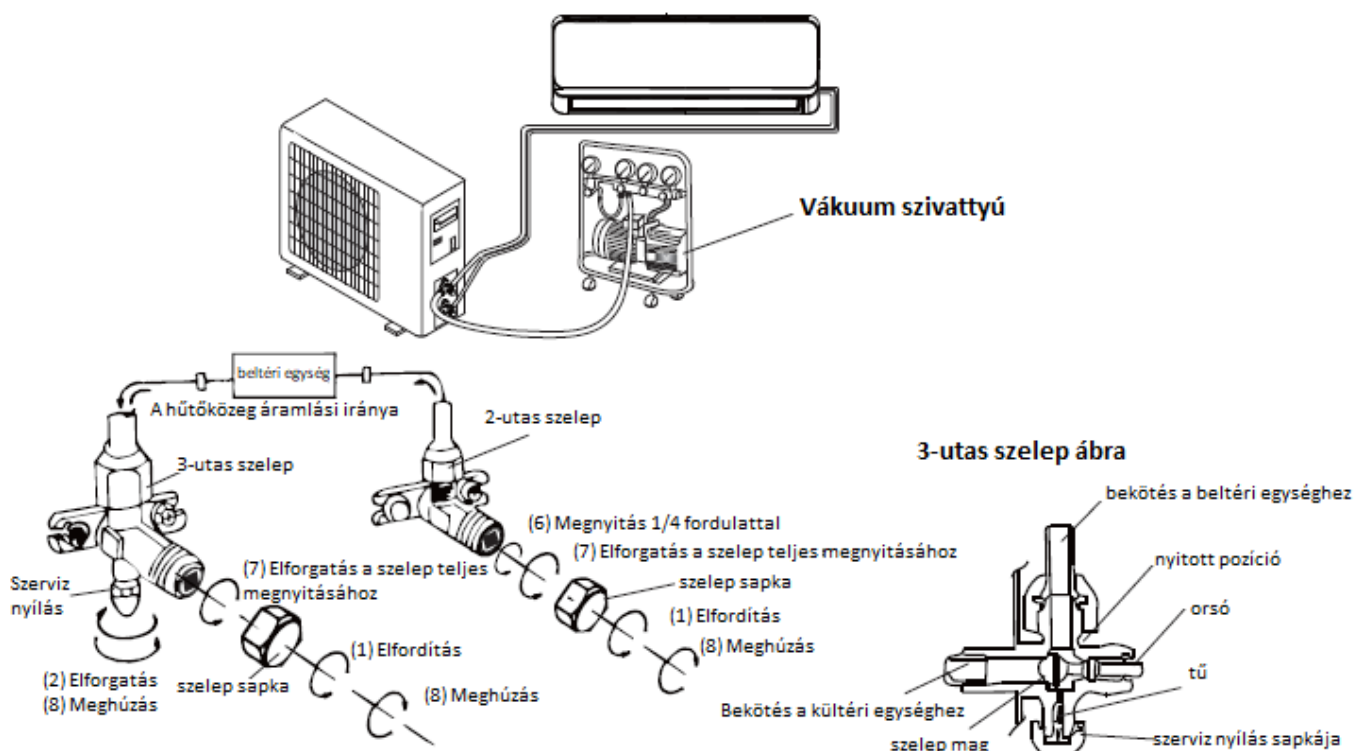

Megjegyzés: A környezet védelme érdekében semmilyen körülmények között sem ürítsék ki a hűtőközeget közvetlenül a levegőbe.

Telepítési utasítások

Hogyan kell átöblíteni a légcsőveket:

- (1). Ki kell csavarni és el kell távolítani a sapkákat a 2-utas és a 3-utas szelepekről.
- (2). Ki kell csavarni és el kell távolítani a sapkát a szerviz szelepről.
- (3). Csatlakoztatni kell a vákuumszivattyú rugalmas tömlőjét a szerviz szelephez.
- (4). El kell indítani és járatni kell a vákuumszivattyút 10-15 percig, amíg a vákuum el nem éri az abszolút 10 mm Hg értéket.
- (5). Miközben a vákuumszivattyú még működik, el kell zárni az alacsonynyomású gombot a vákuumszivattyú csőelosztóján. Ezt követően le kell állítani a vákuumszivattyút.
- (6). 1/4 fordulattal meg kell nyitni a 2-utas szelepet, majd 10 másodperccel később el kell zárni azt. Ellenőrizni kell az összes csatlakozás tömítettségét folyékonyszappan, illetve egy elektromos szivárgásdetektor segítségével.
- (7). El kell fordítani a 2-utas és a 3-utas szelepek szárát teljes mértékben. Le kell kötni a vákuumszivattyú rugalmas tömlőjét.
- (8). Az összes szelep sapkát le kell cserélni és meg kell húzni.

MEGJEGYZÉS

- Kérjük, hogy a berendezés telepítése és használata előtt olvassák el a jelen kézikönyvet.
- Ne hagyják, hogy a levegő behatoljon a hűtőrendszerbe, illetve hűtőközeg kerüljön ki abból, amikor a légkondicionáló berendezést mozzgatják.
- A telepítés befejezése után végre kell hajtani a légkondicionáló berendezés teszt járatását, és fel kell jegyezni a működéssel kapcsolatos részletes adatokat.
- A 7K, 9K, 12K esetében a beltéri egység vezérlőegységén használt biztosíték típusa 50T, besorolása pedig 3,15 A, T, 250V. A 18K, 22K és 24K modellek esetében ez 3,15A, T, 250V.
- A teljes egység biztosítékát a felhasználónak kell biztosítani a maximum áram beviteli áramnak megfelelően, illetve ehelyett egyéb túláram kivédő készüléket kell használni.
- A dugó hozzáférést garantálni kell a készülék telepítése után is, az áram szükség esetén történő leválasztása céljából. Amennyiben ez nem lehetséges, csatlakoztassák a készüléket egy 2-pólusú kapcsoló eszközhöz, melynek érintkezés szétválasztási távolsága minimum 3 mm, és amely telepítés után is egy hozzáférhető helyen van elhelyezve.