

 **20%-IG**  
HIDROGÉNKÉSZ



**Hi-Tech,  
Hi-Komfort**

**PLUS**

**Onet+**

Wi-Fi kondenzációs  
kazáncsalád



## Az új **Wi-Fi** kondenzációs termékcsalád immár **20%-ban hidrogénkész**, az extra kényelem és teljes körű hőszabályozás érdekében

A One széria kondenzációs technológiáját alapul véve, és azt új termékelőnyökkel kibővítve az új Ariston kondenzációs fali kazánok termékcsaládjá megnövelt teljesítményének, tartósságának és hatékonyságának köszönhetően kiemelkedőnek számít kategóriájában, emellett pedig hidrogénnel dúsított természetes gázzal is működtethető, ezzel kínálva egyúttal egy környezetbarátabb lehetőséget is.

A kazánok gyártása során a modern olasz formatervezés ötvöződik hi-tech anyagokkal, a könnyű és pontos vezérlést pedig a Sensys HD innovatív rendszerfelülete biztosítja.

Minden One+ wifi kazán beépített Wi-Fi csatlakozási opcióval rendelkezik, lehetővé téve az Ariston NET alkalmazással való összekapcsolást, amely pedig az egyszerű okostelefonos vezérlésben, energiamegtakarításban és távasszisztenciában\* nyújt segítséget. Mindezekon túl az Ariston NET új mesterséges intelligenciájának engedélyezheti, hogy szokásait megfigyelve személyre szabja otthona fűtését és magától gondoskodik rendszeréről.

\*Feliratkozás szükséges egy Ariston NET after-sales szerviznél.

# Miért a One+ wifi?

Válassza a ONE+ wifi-t és élvezze a kényelem egy új szintjét a **Per4mance Systemnek** köszönhetően.



## 1 Hosszantartó Fűtés+

# Tartós minőség kívül és belül

A One+ wifi kiemelkedően magas élettartamra lett tervezve, hogy napról napra megbízhatóan biztosítsa az otthon kényelmét, akár extrém körülmények között is.

### Maximális tartósság

A saját fejlesztésű XtraTech™ rozsdamentes acél hőcserélő a One+ wifi kondenzációs technológiájának alapja, ez teszi lehetővé, hogy a termék konzisztens és megbízható fűtési teljesítményt nyújtson.

KORÁBBI  
HŐCSERÉLŐ



XTRATECH™  
HŐCSERÉLŐ



A megnövelt csövek segítik a víz áramlását, ezzel **növelve a fűtési teljesítményt** és **megelőzve a törmelék okozta eltömítődést.**



TÜV tanúsítvány által  
garantált teljesítmény.



### Igazolt Ariston minőség

Az új kazánok masszív és időtálló anyagokból készülnek, a legkorszerűbb alkatrészek és technológia használatával, a legmagasabb minőségbeli sztenderdeknek megfelelően.



#### Világszínvonalú gyártási folyamat

Az Ariston világszínvonalú gyártóüzemeiben a kiváló minőségben történő ipari termelés érdekében folyamatosak az újítások és a folyamatfejlesztések, a termékek minőségére, biztonságára és a környezetre gyakorolt hatására helyezve a hangsúlyt.



#### 100%-ig Ariston termékek

A rendszereket alkotó összes alkatrész és szoftver az Ariston szakembereinek saját fejlesztése, akik a termékek tartós teljesítményét, hatékonyságát és minél hosszabb élettartamát tartják szem előtt.



#### 100%-ban automatikusan ellenőrzött és tesztelt

A gyárból való kikerülést megelőzően a One+ wifi termékek egy automatizált minőségi-, biztonsági- és hatékonysági ellenőrzésen mennek keresztül, mely folyamat során azonnali és korlátlan hibaazonosításra van lehetőség.

## 2 Fenntartható Teljesítmény+

# Egy energiatudatosabb otthon

A One+ wifi rendkívül energiahatékony és az egy környezetbarátabb megoldást kínálja az otthoni fűtés terén.

### Abszolút hatékonyság

- / Az új gyújtási rendszer automatikusan felismeri a használt gáz tulajdonságait, így javítva az égési teljesítményt a tökéletes hőkomfortért és a hatékonyság biztosításáért.
- / A termékcsalád A+ energiaosztály elérésére képes a fejlett hőszabályzó tartozékok és az Interneten keresztül beérkező külső hőmérsékleti adatok szinergiája által.

### Kisebb környezeti hatás

- A One+ wifi kazánok a környezeti lábnyom csökkentésében is segítséget nyújtanak.
- / Képesek önmaguk szabályzására, illetve a megfelelő és biztonságos üzemelésre, akár 20% hidrogéntartalmú\* természetes gázkeverékről működtetve.
  - / Csökkentett, 25mg/kWh NOx szinttel rendelkeznek, mely 55%-kal alacsonyabb a 6-os NOx osztály felső határértékénél, ezzel is segítve a környezetbarátabb működést.

\*Belső gyári tesztek 30%-os hidrogén-kompatibilitást mutattak ki.



### 3 Full Komfort+

## A fűtési élmény új szintje

A termékcsalád innovatív, egyedi megoldásai a minél nagyobb otthoni komfortérzet kialakítását szolgálják, a lehető leghatékonyabb és legkényelmesebb módon.

### Stabil és egyenletes fűtés

Az új Flow Control System+ magasabb szintre emeli a komfortérzetet, stabilan biztosítva a kívánt hőmérsékletet minden helyiségben.

### Tökéletes nyomásellenőrzés

Az új Hydro Sensor automatikusan nyomon követi a rendszerben lévő nyomást és figyelmeztető értesítést küld, amennyiben a rendszert feltölteni szükséges.

### Ultra-csendes működés

A legkorszerűbb szigetelésnek és technológiának köszönhetően a készülék zajszintje körülbelül egy könyvtárhoz hasonló.

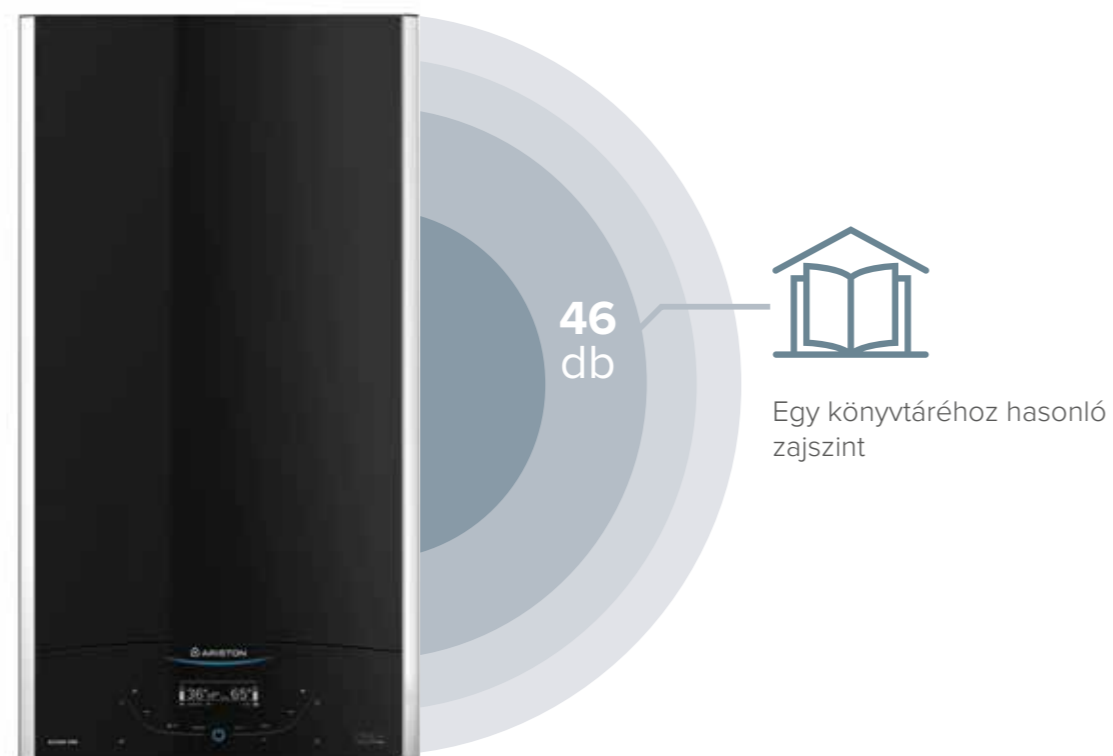

### 360°-os komfort feletti irányítás

A One+ wifi termékek Sensys HD vezérlővel vásárolhatók meg. BUS BridgeNet® kommunikációs protokollal felszerelve, ez az innovatív kezelőfelület lehet otthona komfortjának irányítóközpontja.



### A Sensys HD kezelőfelülete segítségével

- / Könnyedén készíthet napi és heti szintű hőszabályozási terveket.
- / Akár hat kijelölt zóna számára is beállíthat különböző hőmérsékletet otthonán belül.
- / Választhat a különböző üzemmódok és speciális funkciók közül, igényeinek és preferenciáinak megfelelően.



## 4 Okos csatlakoztatóság+

# Okosan összekötve

A One+ wifi teljes irányítást tesz lehetővé az otthoni komfort felett, az új AI által támogatott megoldások pedig az Ön nyugalmát szolgálják.

### Ariston NET



ARISTON NET

Az összes készülék állandó csatlakoztatósággal van ellátva. Ezáltal távolról is vezérelheti azokat, optimalizálhatja energiafogyasztását és folyamatos távsegítséget kaphat telefonjára vagy tabletjére az Ariston NET alkalmazáson keresztül.

#### Az Ariston NET előnyei



Távvezérlés



Hangvezérlés\*



Energiamegtakarítás



Valós idejű értesítések és Távsegítség\*\*

\* A szolgáltatás elérhetősége országonként eltérő.

\*\* A távsegítség igénybevételéhez egy Ariston NET after-sales szerviznél való feliratkozás szükséges.



A komfort irányítása mindig az Ön kezében, **bárhol is járjon**

### Okosabb otthon, egyszerűbb élet AI nyújtotta komforttal

Az Ariston NET által kínált új, AI által támogatott megoldások tovább növelik az okos komfort előnyeit.

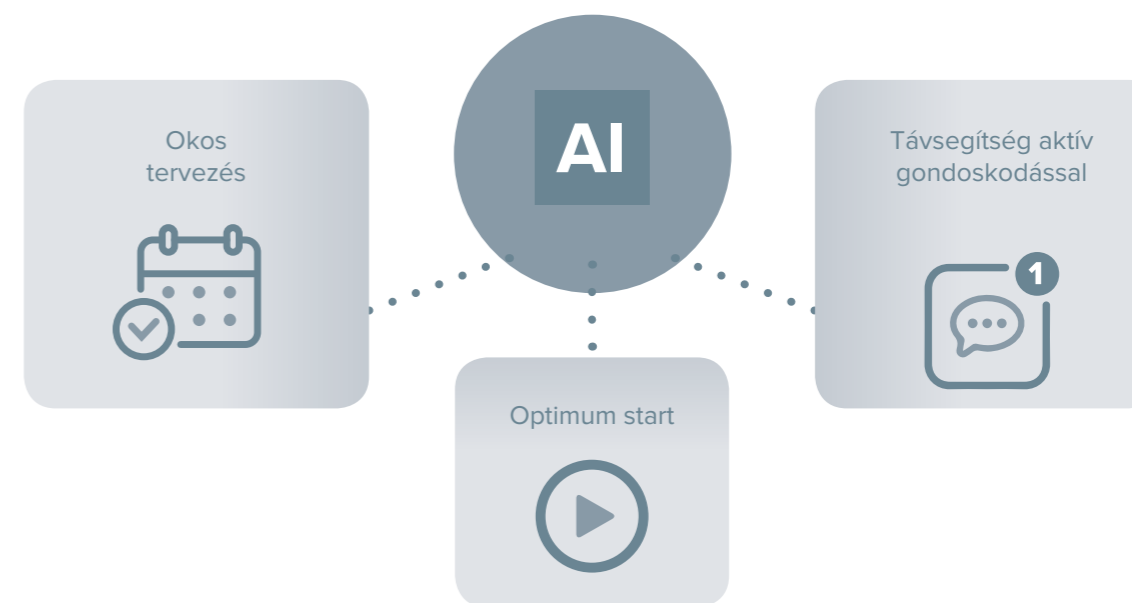

**Okos tervezés:** Kazánja igény szerint megfigyelheti használati szokásait és ezáltal személyre szabott, heti szintű terveket készíthet, melyek később önállóan igazodnak az Ön változó szükségleteihez.

**Optimum start:** E funkció aktiválásával az Ariston NET képes azonosítani otthona hőmérsékleti viszonyait és ez alapján elkezdni a fűtést. Ennek eredménye a kívánt hőfok, amikor csak szüksége van rá, mindezt minimális fogyasztás mellett.

**Távsegítség aktív gondoskodással:** Az Ariston NET távsegítő szolgáltatására feliratkozva szervizközpontja folyamatosan figyelemmel követheti rendszerét és orvosolni tudja a felmerülő hibákat anélkül, hogy Ön bármilyen kényelmetlenséget tapasztalna. Az AI támogatásnak köszönhetően az Ariston NET akár a csökkenő víznyomást is képes előre jelezni és értesítést küldeni róla.

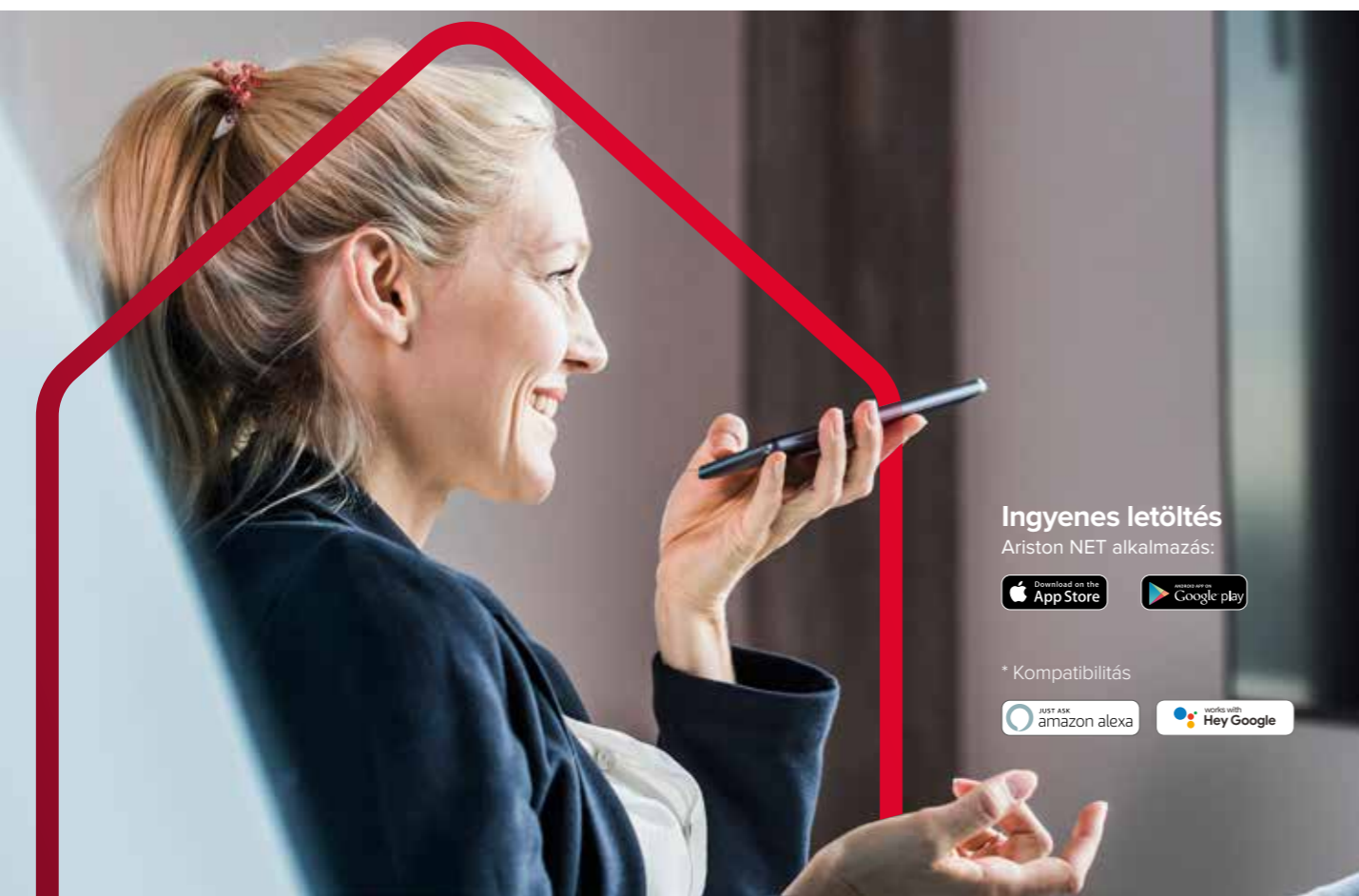

Ingyenes letöltés

Ariston NET alkalmazás:



\* Kompatibilitás



## Prémium dizájn

# Tökéletesen illeszkedik otthonába

A One+ wifi kazánok kiemelkedőnek számítanak exkluzív, szabadalmaztatott dizájnjuknak köszönhetően, melyet jellegzetes formatervezés és prémium anyaghasználat jellemez. Emellett high-tech kezelőfelület gondoskodik arról, hogy az otthoni fűtés menedzselése egy zökkenőmentes és kellemes élményt jelentsen.

## Korszerű olasz külső

Az új, One+ wifi kazánok egytől-egyig Olaszországban lettek tervezve és gyártva, és annak az Umberto Palermónak a korszerű és magával ragadó alkotásai, akinek korábbi díjnyertes termékeink is köszönhetőek.

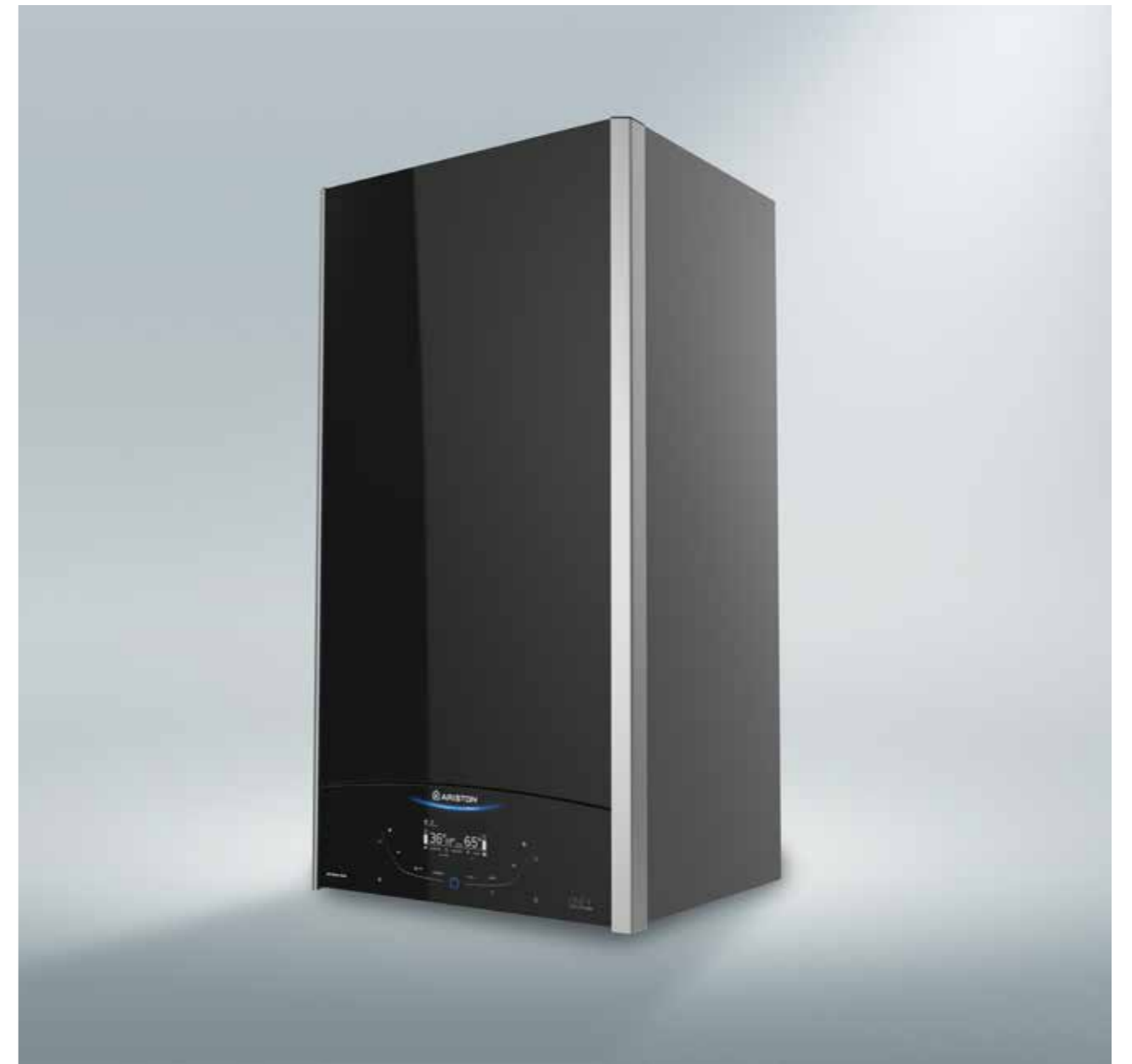

## Elegáns kivitelezés



Edzett, karcálló üveg  
elülső panel



LCD kijelző szöveges,  
intuitív menüvel





#### ENERGIAOSZTÁLY



**XtraTech™**  
rozsdamentes acél hőcserélő



TÜV TANÚSÍTVÁNY  
ÁLTAL GARANTÁLT  
TELJESÍTMÉNY

www.tuv.com  
ID 000098520

# Alteas One+ NET

## Kondenzációs fali kazán

### Tartós fűtés

/ Szabadalmaztatott XtraTech™ rozsdamentes acél hőcserélő a megbízható, tartós működésért

### Fenntartható teljesítmény

/ Tanúsítottan működik 20%-nyi hidrogéntartalmú gázkeverékekkel, míg belső tesztek alapján ez az érték akár 30% is lehet

/ Környezetbarát működés 25mg/kWh NOx értékének köszönhetően

/ Akár 94%-os szezonális hatékonyság és A+ energiaosztály érhető el a Sensys HD tartozéknak és az internetes hőmérséklet-figyelőnek köszönhetően.

/ 1:10 modulációs arány a még nagyobb hatékonyságért.

### Full komfort+

/ Új gyújtásszabályozó rendszer a folyamatos fűtésért, fejlett vezérlésért és biztonságért, bármilyen körülmények között

/ Új Flow Control System+ az ugyanolyan komfortérzetért minden helyiségben.

/ A Hydro Sensor rendszer automatikusan szabályozza a rendszerben lévő nyomást és jelzést küld, ha a készülék feltöltése szükséges.

/ 50%-kal csökkentett észlelt zajszint.

/ AUTO, KOMFORT, CARE és IDŐZÍTŐ funkciókkal ellátva.

### Okos Csatlakoztathatóság+

/ Ariston NET-en keresztül távvezérlésre kész a beépített Wi-Fi gateway tartozéknak köszönhetően.

/ Hangvezérlési lehetőség Amazon Alexa és Google Assistant által.

### Hi-tech külső

/ Edzett, karcálló üveg elülső panel

/ Nagy felbontású érintőképernyős kezelőfelület.

/ LCD kijelző szöveges, intuitív menüvel.



**SENSYS HD**  
TARTOZÉKKAL



ARISTON  
NET



ENERGIA-  
HATÉKONY



MODULÁCIÓS  
ARÁNY



RENDSZER  
MENEZSMENT



KÖNNYŰ  
KARBANTARTÁS



ENERGIAOSZTÁLY



**XtraTech™**  
rozsdamentes acél hőcserélő



TÜV TANÚSÍTVÁNY  
ÁLTAL GARANTÁLT  
TELJESÍTMÉNY

www.tuv.com  
ID 000095520

# Genus One+ wifi

## Kondenzációs fali kazán

### Tartós fűtés

/ Szabadalmaztatott XtraTech™ rozsdamentes acél hőcserélő a megbízható, tartós működésért

### Fenntartható teljesítmény

/ Tanúsítottan működik 20%-nyi hidrogéntartalmú gázkeverékekkel, míg belső tesztek alapján ez az érték akár 30% is lehet

/ Környezetbarát működés 25mg/kWh NOx értékének köszönhetően  
/ Akár 94%-os szezonális hatékonyság és A+ energiaosztály érhető el a Sensys HD tartozéknak és az internetes hőmérséklet-figyelőnek köszönhetően.

/ 1:10 modulációs arány a még nagyobb hatékonyságért.

### Full komfort+

/ Új gyújtásszabályozó rendszer a folyamatos fűtésért, fejlett vezérlésért és biztonságért, bármilyen körülmények között

/ Új Flow Control System+ az ugyanolyan komfortérzetért minden helyiségben.

/ A Hydro Sensor rendszer automatikusan szabályozza a rendszerben lévő nyomást és jelzést küld, ha a készülék feltöltése szükséges.

/ 50%-kal csökkentett észlelt zajszint.

/ AUTO, KOMFORT, CARE és IDŐZÍTŐ funkciókkal ellátva.

### Okos Csatlakoztathatóság+

/ Ariston NET-en keresztül távvezérlésre kész a beépített Wi-Fi gateway tartozéknak köszönhetően.

/ Hangvezérlési lehetőség Amazon Alexa és Google Assistant által.

### Hi-tech külső

/ Nagy felbontású érintőképernyős kezelőfelület.

/ LCD kijelző szöveges, intuitív menüvel.



ARISTON  
NET



ENERGIA-  
HATÉKONY



MODULÁCIÓS  
ARÁNY



RENDSZER  
MENEZSMENT



KÖNNYŰ  
KARBANTARTÁS

# Műszaki adatok

## Alteas One+ NET Genus One+ Wifi

ALTEAS ONE+ NET GENUS ONE+ WIFI	24	30	35
------------------------------------	----	----	----

### ÁLTALÁNOS INFORMÁCIÓK

EC tanúsítvány száma	0085CR0394		
Kazántípus	C13(X)-C23-C33(X)-C43(X)-C53(X)-C63(X)C83(X)- C93(X) B23-B23P-B33		

### TELJESÍTMÉNY ADATOK

	kW	22,0/2,6	28,0/3,0	31,0/3,5
Max/min névleges hőteljesítmény (Pci) Qn	kW	24,4/2,9	31,1/3,3	34,4/3,9
Max/min névleges hőteljesítmény (Pcs) Qn	kW	26,0/2,6	30,0/3,0	34,5/3,5
Használati melegvíz termelés max/min névleges hőteljesítmény (Pci) Qn	kW	28,9/2,9	33,3/3,3	38,3/3,9
Használati melegvíz termelés max/min névleges hőteljesítmény (Pcs) Qn	kW	21,5/2,5	27,5/2,8	30,3/3,3
Max/min fűtő teljesítmény (80°C-60°C) Pn	kW	23,6/2,7	30,3/3,1	33,5/3,6
Max/min fűtő teljesítmény (50°C-30°C) Pn	kW	24,9/2,5	28,7/2,9	33,1/3,4
Használati melegvíz termelés Max/min fűtő teljesítmény Pn	kW	97,9	97,9	97,9
Égés hatásfok (égéstermék)	%	98,2/88,4	98,6/88,8	98,1/88,3
Hatásfok névleges hőteljesítménynél (60/80°C) Hi/Hs	%	107,3/96,6	108,3/97,6	107,8/97,1
Hatásfok névleges hőteljesítménynél (30/50°C) Hi/Hs	%	109,5/98,6	109,3/98,5	109,4/98,5
Hatásfok 30% terhelésnél 30 °C-on (kondenzáció) Hi/Hs	%	95,1/85,6	94,6/85,2	94,2/84,8
Hatásfok minimum hőteljesítménynél (60/80°C) Hi/Hs	%	csillag	★★★★	
Hatásfok besorolás (92/42/EGK irányelv)	csillag	2,1		
Gázégő vesztesége üzem közben	%			

### KIBOCSÁTÁSI ÉRTÉKEK

	Pa	100		
Rendelkezésre álló légnyomás	Pa	6		
NOx osztály	osztály	61		
Égéstermék hőmérséklet (G20) (80°C-60°C)	°C	9,7/7,7		
CO <sub>2</sub> tartalom (G20) (80°C-60°C)	%		107	94
CO tartalom (0%O <sub>2</sub> ) (80°C-60°C)	ppm	112		
O <sub>2</sub> tartalom (G20) (80°C-60°C)	%	5,0	4,9	5,5
Maximális égéstermék tömegáram (G20) (80°C-60°C)	kg/h	44,1/4,6	50,8/5,1	60,2/6,4
Légfelesleg (80°C-60°C)	%	31	31	35

### FŰTÉSI KÖR

	bar	1		
Tágulási tartály előnyomás	bar	3		
Központi fűtés maximális nyomás	bar	8		
Tágulási tartály térfogata	l	35/82		
Min/max fűtési hőmérséklet (magas hőmérséklet tartomány)	°C	20/45		
Min/max fűtési hőmérséklet (alacsony hőmérséklet tartomány)	°C			

### HASZNÁLATI MELEGVÍZ TERMELÉS

	°C	36/60		
Használati melegvíz max/min hőmérséklet	°C	12,8	14,3	16,5
Használati melegvíz fajlagos térfogatáram (ΔT=30°C)	l/min	15,4	17,2	19,8
Melegvíz mennyiség ΔT=25°C	l/min	11,0	12,3	14,1
Melegvíz mennyiség ΔT=35°C	l/min	csillag	★★★	
Használati melegvíz komfort besorolás (EN13203)	csillag	2		
Használati melegvíz minimum térfogatáram	l/min	7,0/0,2		
Használati melegvíz max/min nyomás	bar			

### ELEKTROMOS ADATOK

	V/Hz	230/50		
Tápfeszültség és frekvencia	V/Hz	82	83	82
Összes felvett teljesítmény	W	0		
Minimális környezeti hőmérséklet a használat során	°C	X5D		
Elektromos részek védelmi osztálya	IP			
Tömeg	kg	32	34	36

ALTEAS ONE+ NET	24	30	35	GENUS ONE+ WIFI	24	30	35
Energiaosztály	A	A	A		A	A	A
Használati melegvíz termelés energiaosztálya	A	A	A		A	A	A
Fogyasztási profil	XL	XL	XXL		XL	XL	XXL
CIKKSZÁM	3301771	3301772	3301773		3301777	3301778	3301779



Szivattyú maradék emelőmagassága ΔT 20°C

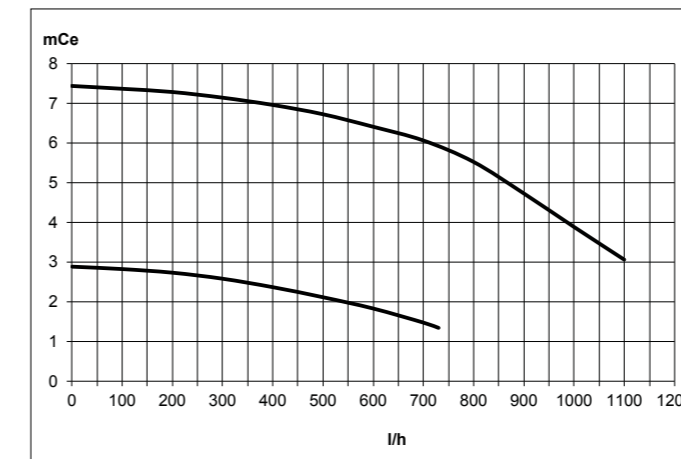

1. Kézi légtelenítő szelep
3. Égő
4. Érzékelő/ Szikráztató elektróda
5. Fűtésoldali visszatérő hőmérséklet érzékelő
6. Fűtésoldali előremenő hőmérséklet érzékelő
7. Gázszelep
8. Másodlagos hőcserélő
9. Biztonsági szelep (3 bar)
10. Szifon
11. Leeresztő szelep
12. Feltöltő csap
13. Fűtés oldali szűrő
14. Használati melegvíz áramlás kapcsoló
15. By-pass
16. Váltószelep
17. Nyomásmérő
18. Víznyomás érzékelő
19. Keringető szivattyú automata légtelenítővel

Vízkörforgást szemléltető ábra

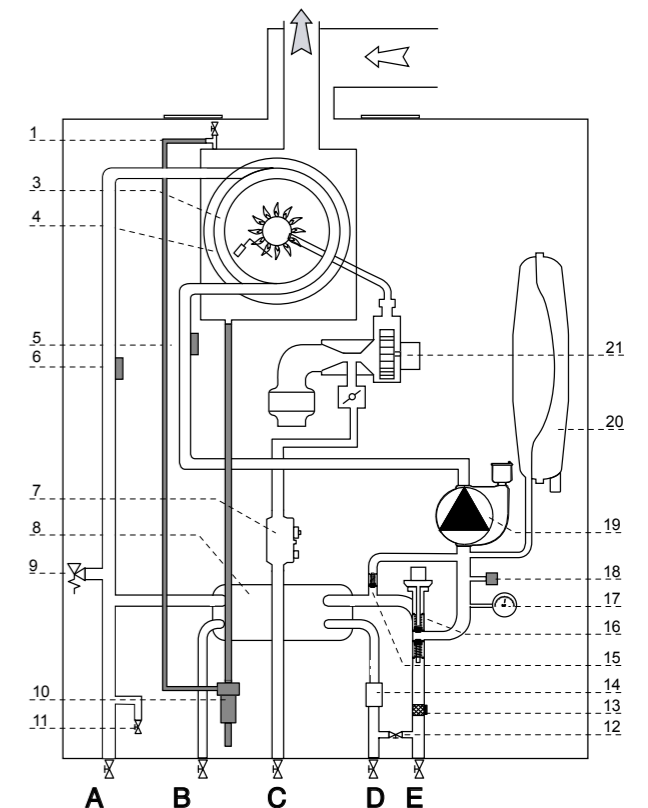

20. Tágulási tartály
21. Ventilátor

- A. Fűtésoldali előremenő csatlakozás
- B. Használati melegvíz előremenő
- C. Gázcsatlakozás
- D. Használati hidegvíz bemenet
- E. Fűtésoldali visszatérő csatlakozás

## Könnyítse meg munkáját az Ariston One+ termékekkel

A One+ wifi megalkotása során szakembereink folyamatosan konzultáltak kivitelezőkkel és szerelőkkel, hogy ezek a munkák most az Ön számára is egyszerűbbé válhassanak, mint valaha.

### Könnyű telepítés, egyszerű alkatrészpótlás és problémamentes karbantartás

- / Ugyanolyan hidraulikai csatlakozók minden Ariston terméken
- / Minimális munkát igényel a gáztípus cseréjének esetén
- / Rendkívül könnyű a hidraulikai rendszer optimalizálása és a kívánt áramlási sebesség beállítása
- / Könnyű hozzáférés az elülső alkatrészekhez
- / Paraméter-megőrző rendszer

### Könnyű rendszermenedzsment

- / BUS BridgeNet® kommunikációs protokoll
- / könnyű és teljes körű irányítás az egész rendszer felett
- / intelligens kommunikáció a vezérlők és a kazán között
- / a fűtési rendszer minden terméke ugyanazt a nyelvet beszéli



## Bővítse szolgáltatásai körét az Ariston NET PRO által

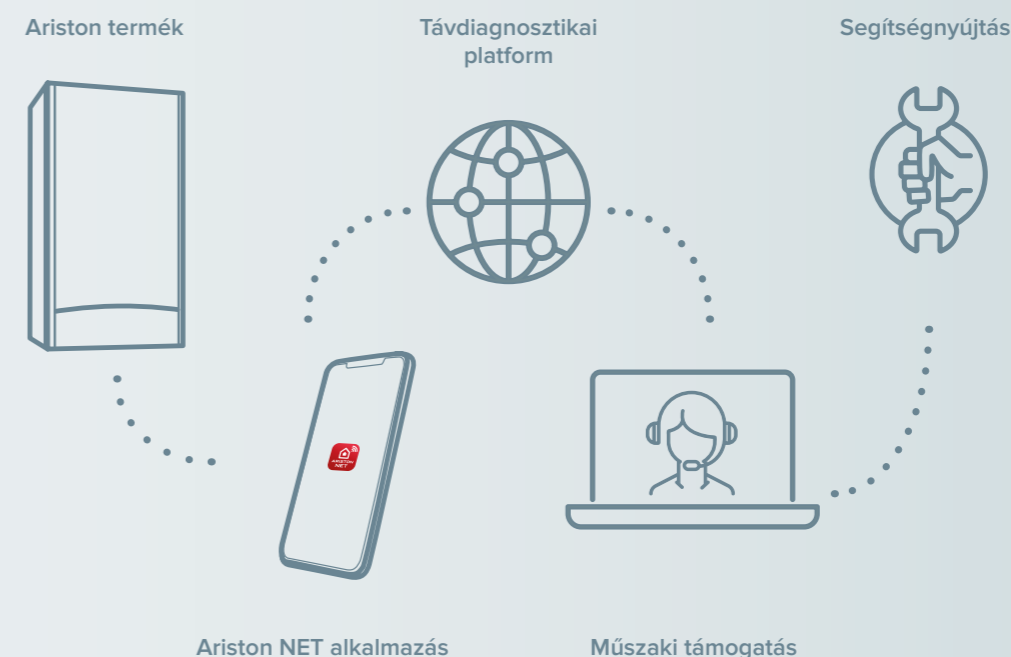

### Maradjon közel ügyfeleihez

Az Ariston NET PRO távdiagnosztikai platformnak köszönhetően ügyfelei kiélvezhetik a folyamatos távsegítség minden előnyét.\*

Az AI segítségével a távdiagnosztikai platform előre képes jelezni a meghibásodásokat, ezzel is könnyebbé téve az Ön munkájának optimalizálását és növelve ügyfelei elégedettségét.

#### Az Ariston NET PRO-val és annak AI-támogatott funkciójával:

- / A legjobb minőségű szolgáltatást nyújthatja
- / Megjelenésük előtt vagy közvetlenül utána azonosíthatja és megoldhatja a problémákat
- / Növelheti saját működési hatékonyságát
- / Könnyebben menedzselheti munkáját

\* A távsegítő szolgáltatás részletei a szervizközpont és végfelhasználó között létrejött szerződés feltételeiben foglaltak.



## Minden szükséges szolgáltatás és eszköz, **csakán egy kattintásra**

Folyamatosan törekszünk arra, hogy partnereink értékes és használható eszközöket kapjanak tőlünk a minél minőségibb munkavégzés érdekében, és egy megbízható, professzionális hálózatban érezzék magukat. Ezért is indítottuk útjára a OneTeam-et, az Ariston új, szakemberek számára készült digitális platformját.

Ebben a virtuális térben egyaránt lehetőségük van tréningeken részt venni, termékkatalógusokat tanulmányozni, részletes és fontos információkat megtudni az Ariston termékeiről, és tájékozódni a legfrissebb, általunk kínált megoldásokkal kapcsolatban.

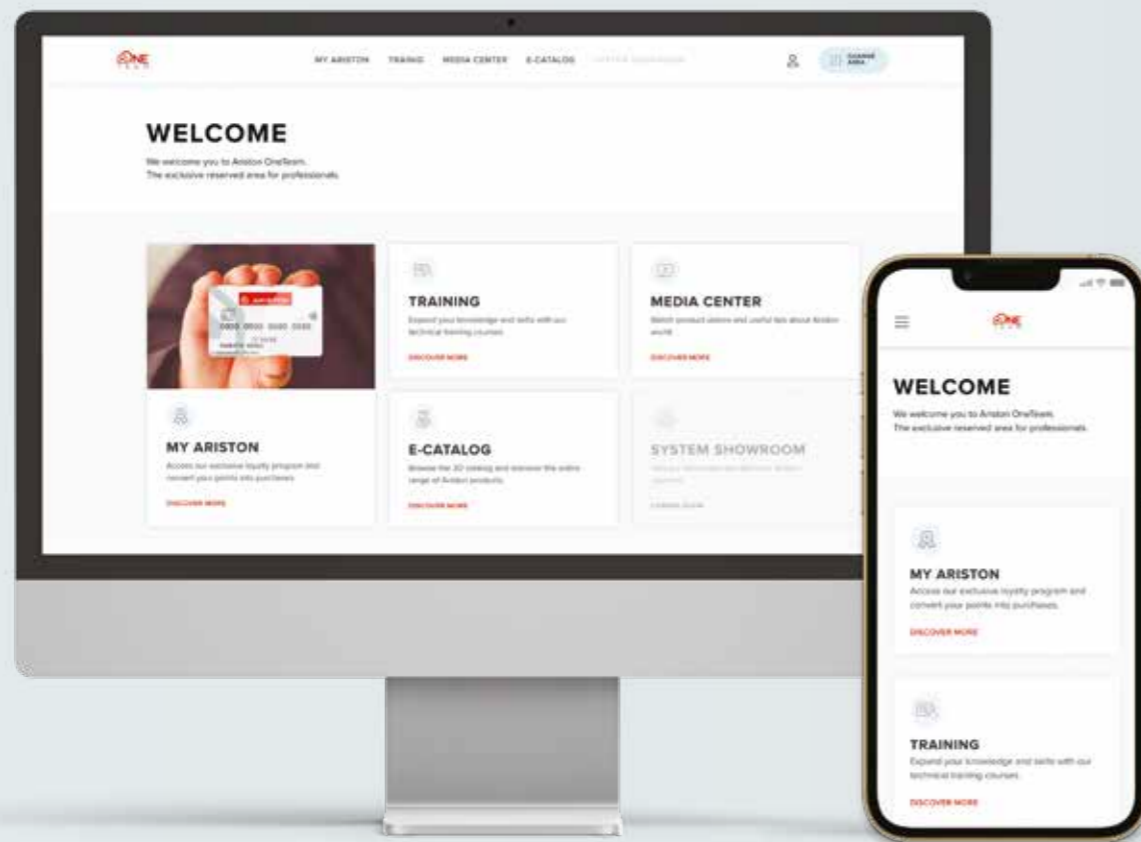

Egyetlen bejelentkezéssel hozzáférhet a OneTeam összes szolgáltatásához.

### A OneTeam legfőbb előnyei



#### Személyre szabott tréningek

Fejlesztheti szakmai tudását és készségeit. Hozzáférhet Ariston termékekről szóló webináriumainkhoz és műszaki témájú kurzusainkhoz. Személyre szabott tréningeken vehet részt, melyek által mindig naprakész maradhat a fűtési és melegvízes rendszerekre vonatkozó sztenderdekkel és szabályozásokkal kapcsolatban.



#### Virtuális bemutatóterem\*

A virtuális túrák segítségével minden eddignél közelebbi és interaktívabb módon ismerheti meg új termékeinket. Különböző típusú és adottságú otthonokat fedezhet fel és találhatja meg a számukra leginkább megfelelő, innovatív megoldást. Minden termékünk részletes bemutatását 360°-os nézet segíti.



#### Media center

Igényei szerint kereshet, rendszerezhet és tekinthet meg Ariston videókat. Még több műszaki információt tudhat meg, felfedezheti termékínálatunkat, vagy egyszerűen csak jobban elmélyedhet az Ön által választott témakörökben. Személyre szabott lejátszási listákat hozhat létre, hogy kedvenc tartalmai mindig gyorsan elérhetőek legyenek.



#### E-catalog\*

Interaktív katalógusunkat böngészve termékeink és tartozékaink teljes kínálatát, illetve azok árait is megismerheti. Nem csupán az általunk kínált fűtési- és melegvízes megoldásokkal kapcsolatos részletes ismertetőket, de csúcskategóriás készülékeink 3D termékanyagait is itt találhatja meg egy helyen.

\* Az E-katalógus és a Virtuális bemutatóterem hamarosan elérhetőek.



## Vásárlás utáni szolgáltatások



### Első osztályú szolgáltatás

Az Ariston szolgáltatói modelljének alapja a hatékonyság és professionalizmus biztosítása minden ügyfél számára.



### Eredeti Ariston alkatrészek

Minden Ariston alkatrész a lehető legjobb minőség és megbízhatóság biztosítása érdekében lett megalkotva és tesztelve. Az eredeti Ariston alkatrészek használata nem csupán jogi és jótállással kapcsolatos előírások miatt fontos, de otthoni rendszerének megfelelő és tartós működése is így érhető el.



### Maximális nyugalom

Az Ariston biztosítja megvásárolt termékeinek hosszantartó minőségét és biztonságát, amennyiben pedig mégis probléma merülne fel, gondoskodunk a gyors és professzionális megoldásról.

Keresse meg az Önhöz legközelebbi szervizközpontot az [ariston.com](http://ariston.com)-on, vagy hívja az Ariston ügyfélszolgálatának **díjmentes telefonszámát: 06 1 788 3747**





[ariston.com](http://ariston.com)