



ARISTON

The home of sustainable comfort

- IT** SCALDACQUA ELETTRICI
- EN** ELECTRIC WATER HEATERS
- FR** CHAUFFE-EAU ÉLECTRIQUES
- ES** CALENTADORES ELÉCTRICOS
- PT** TERMOACUMULADOR ELÉCTRICO
- DE** ELEKTRISCHER WARMWASSERSPEICHER
- HU** ELEKTROMOS VÍZMELEGÍTŐK
- CZ** ELEKTRICKÝ OHŘÍVAČ VODY
- PL** PODGRZEWACZE ELEKTRYCZNE
- SL** ELEKTRIČNI GRELNIK VODE
- SK** ELEKTRICKÉ BOJLERY
- EL** ΗΛΕΚΤΡΙΚΟΙ ΘΕΡΜΟΣΙΦΩΝΕΣ
- LT** ELEKTRINIS VANDENS ŠILDYTUVAS
- LV** ELEKTRISKAIS ŪDENS SILDĪTĀJS
- ET** ELEKTRILINE VEESOOJENDAJA
- HR** ELEKTRIČNE GRIJALICE VODE
- RO** BOILERE ELECTRICE
- BG** ЕЛЕКТРИЧЕКИ БОЙЛЕР
- TR** ELEKTRIKLI TERMOSIFON
- SRB** ELEKTRIČNI BOJLER
- NL** ELEKTRISCHE WATERVERWARMER
- UA** ЕЛЕКТРИЧНІ ВОДОНАГРІВАЧІ
- MKD** ЕЛЕКТРИЧЕН БОЈЛЕР
- AL** NGROHËS ELEKTRIKË UJI
- AR** سخانات المياه الكهربائية

LYDOS WiFi

IT	Istruzioni per l'installazione, l'uso, la manutenzione.....	pag. 3
EN	Instructions for installation, use, maintenance	pag. 12
FR	Instructions pour l'installation, l'emploi, l'entretien.....	pag. 20
ES	Instrucciones para la instalación, el uso, la manutención.....	pág. 29
PT	Instruções para instalação, uso e manutenção	pág. 38
DE	Gebrauch-und Montageanweisung, Wartung	S. 47
HU	Beszerelési, használati és karbantartási útmutató.....	pag. 56
CZ	Návod k obsluze, použití a instalaci	str. 65
PL	Instrukcja instalacji użytkowania i obsługi.....	str. 74
LT	Pajungimo, naudojimo ir prietaisų instrukcija	psl. 83
LV	Uzstādīšanas, eksploatācijas un apkalpošanas instrukcija.....	Lpp. 90
ET	Paigaldus ja kasutusjuhend.....	lk 99
SK	Pokyny pre inštaláciu, použitie a údržbu	str. 107
SL	Navodila za montažo, uporabo in vzdrževanje	pag. 116
EL	Οδηγίες για την εγκατάσταση, τη χρήση, τη συντήρηση.....	σελ. 125
HR	Uputstvo za instaliranje	str. 134
RO	Instructiuni de utilizare	pag. 142
BG	Инструкции за инсталиране, използване и поддръжка	стр. 151
TR	Kurulum, kullanım ve bakım talimatları	s.160
SRB	Uputstva za instalaciju, upotrebu i održavanje	str. 169
NL	Voorschriften voor de installatie, het gebruik en onderhoud.....	pag. 178
UA	Інструкція по установці, експлуатації та обслуговуванню	Стр. 187
MKD	Инструкции за инсталација, употреба и одржување.....	стр. 196
AL	Udhëzime për instalimin, përdorimin, mirëmbajtjen	faqe 205
AR	221 تعليمات التركيب والاستخدام والصيانة صفحة ةحفص	

ISTRUZIONI GENERALI DI SICUREZZA

1. **Leggere attentamente le istruzioni e le avvertenze contenute nel presente libretto, in quanto forniscono importanti indicazioni riguardanti la sicurezza d'installazione, d'uso e di manutenzione. Il presente libretto costituisce parte integrante ed essenziale del prodotto. Dovrà sempre accompagnare l'apparecchio anche in caso di sua cessione ad altro proprietario o utente e/o di trasferimento su altro impianto.**
2. La ditta costruttrice non è considerata responsabile per eventuali danni a persone, animali e cose derivanti da usi impropri, erronei ed irragionevoli o da un mancato rispetto delle istruzioni riportate su questo libretto.
3. Questo scaldabagno elettrico ad accumulo è stato progettato per essere destinato ad un uso domestico ed è espressamente costruito al fine di riscaldare l'acqua fredda (in ingresso nel prodotto) per un uso sanitario. Ogni altro utilizzo del prodotto è da considerarsi improprio e quindi potenzialmente pericoloso. La società costruttrice declina qualsiasi responsabilità derivante dall'utilizzo improprio del prodotto e/o per scopi difforni da quelli indicati nel relativo manuale di istruzioni.
4. L'installazione e manutenzione dell'apparecchio devono essere effettuate da personale professionalmente qualificato e come indicato nei relativi paragrafi. Utilizzare esclusivamente ricambi originali. Il mancato rispetto di quanto sopra può compromettere la sicurezza e fa **decadere** ogni responsabilità del costruttore.
5. Gli elementi di imballaggio (graffe, sacchetti in plastica, polistirolo espanso, ecc.) non devono essere lasciati alla portata dei bambini in quanto fonti di pericolo.
6. **L'apparecchio può essere utilizzato da bambini di età non inferiore a 8 anni e da persone con ridotte capacità fisiche, sensoriali o mentali, o prive di esperienza o della necessaria conoscenza, purché sotto sorveglianza oppure dopo che le stesse abbiano ricevuto istruzioni relative all'uso sicuro dell'apparecchio e alla comprensione dei pericoli ad esso inerenti. I bambini non devono giocare con l'apparecchio. La pulizia e la manutenzione destinata ad essere effettuata dall'utilizzatore non deve essere effettuata da bambini senza sorveglianza.**
7. **È vietato** toccare l'apparecchio se si è a piedi nudi o con parti del corpo bagnate.
8. Prima di utilizzare l'apparecchio e a seguito di un intervento di manutenzione ordinaria o straordinaria, è opportuno riempire con acqua il serbatoio dell'apparecchio ed effettuare una successiva operazione di completo svuotamento, al fine di rimuovere eventuali impurità residue.

9. Se l'apparecchio è provvisto del cavo elettrico di alimentazione, in caso di sostituzione dello stesso rivolgersi ad un centro assistenza autorizzato o a personale professionalmente qualificato.
10. È obbligatorio avvitare al tubo di ingresso acqua dell'apparecchio una valvola di sicurezza conforme alle normative nazionali. Per le nazioni che hanno recepito la norma EN 1487, il gruppo di sicurezza deve essere di pressione massima 0,7 MPa, deve comprendere almeno un rubinetto di intercettazione, una valvola di ritegno, una valvola di sicurezza, un dispositivo di interruzione di carico idraulico.
11. Il dispositivo contro le sovrappressioni (valvola o gruppo di sicurezza) non deve essere manomesso e deve essere fatto funzionare periodicamente per verificare che non sia bloccato e per rimuovere eventuali depositi di calcare.
12. Un gocciolamento dal dispositivo contro le sovrappressioni è **normale** nella fase di riscaldamento dell'acqua. Per questo motivo è necessario collegare lo scarico, lasciato comunque sempre aperto all'atmosfera, con un tubo di drenaggio installato in pendenza continua verso il basso ed in luogo privo di ghiaccio.
13. È indispensabile svuotare l'apparecchio e scollegarlo dalla rete elettrica se dovesse rimanere inutilizzato in un locale sottoposto al gelo.
14. L'acqua calda erogata con una temperatura oltre i 50° C ai rubinetti di utilizzo può causare immediatamente serie ustioni. Bambini, disabili ed anziani sono esposti maggiormente a questo rischio. Si consiglia pertanto l'utilizzo di una valvola miscelatrice termostatica da avvitare al tubo di uscita acqua dell'apparecchio contraddistinto dal collarino di colore rosso.
15. Nessun elemento infiammabile deve trovarsi a contatto e/o nelle vicinanze dell'apparecchio.
16. Evitare di posizionarsi sotto l'apparecchio e di posizionarvi qualsiasi oggetto che possa, ad esempio, essere danneggiato da una eventuale perdita d'acqua.

FUNZIONE CICLO DI DISINFEZIONE TERMICA (ANTI-LEGIONELLA)

La legionella è una tipologia di batterio a forma di bastoncino, che è presente naturalmente in tutte le acque sorgive. La "malattia dei legionari" consiste in un particolare genere di polmonite causata dall'inalazione di vapore d'acqua contenente tale batterio. In tale ottica è necessario evitare lunghi periodi di stagnazione dell'acqua contenuta nello scaldacqua, che dovrebbe quindi essere usato o svuotato almeno con periodicità settimanale. La norma Europea CEN/TR 16355 fornisce indicazioni riguardo le buone pratiche da adottare per prevenire il proliferare della legionella in acque potabili, inoltre, qualora esistano delle norme locali che impongono ulteriori restrizioni sul tema della legionella, esse dovranno essere applicate. Questo scaldacqua elettronico utilizza un sistema di disinfezione automatico dell'acqua, abilitato di default. Tale sistema entra in funzione ogni volta che lo scaldacqua viene acceso, comunque ogni 30 giorni, portando la temperatura dell'acqua a 65°C.

Attenzione: mentre l'apparecchio effettua il ciclo di disinfezione termica, l'alta temperatura dell'acqua può causare scottature. Porre attenzione dunque alla temperatura dell'acqua prima di un bagno o di una doccia.

CARATTERISTICHE TECNICHE

Per le caratteristiche tecniche fate riferimento ai dati di targa (etichetta collocata in prossimità dei tubi d'ingresso ed uscita acqua).

TABELLA 1 - INFORMAZIONI PRODOTTO				
Gamma prodotto		50	80	100
Peso	kg	17	22	26
Installazione		Verticale	Verticale	Verticale
Modello		Fare riferimento alla targhetta caratteristiche		
Cotrollo SMART		X	X	X
Q _{elec}	kWh	6,893	7,323	7,455
Q _{elec, week, smart}	kWh	24,558	25,435	26,002
Q _{elec, week}	kWh	29,678	32,942	33,778
Profilo di carico		M	M	M
L _{wa}			15 dB	
η _{wa}		40%	40,0%	40%
V40	l	65	92	130
Volume utile	l	49	75	95
Banda di radiofrequenza utilizzata 2,4 GHz - Massima potenza di segnale trasmesso < 20 dBm				

I dati energetici in tabella e gli ulteriori dati riportati nella Scheda Prodotto (Allegato A che è parte integrante di questo libretto) sono definiti in base alle Direttive EU 812/2013 e 814/2013.

I prodotti privi dell'etichetta e della relativa scheda per insiemi di scaldacqua e dispositivi solari, previste dal regolamento 812/2013, non sono destinati alla realizzazione di tali insiemi.

L'apparecchio è dotato di una funzione smart che permette di adattare il consumo ai profili di utilizzo dell'utente.

Se usato correttamente, l'apparecchio ha un consumo giornaliero pari al "Q_{elec} (Q_{elec, week, smart}/Q_{elec, week}) inferiore a quello di un prodotto equivalente privo della funzione smart.

Questo apparecchio è conforme alle norme internazionali di sicurezza elettrica IEC 60335-1; IEC 60335-2-21.

L'apposizione della marcatura CE sull'apparecchio ne attesta la conformità alle seguenti Direttive Comunitarie, di cui soddisfa i requisiti essenziali:

- Direttiva bassa tensione (LVD): EN 60335-1, EN 60335-2-21, EN 60529, EN 62233, EN 50106.
- Compatibilità elettromagnetica (EMC): EN 55014-1, EN 55014-2, EN 61000-3-2, EN 61000-3-3.
- Direttiva ROHS 2: EN 50581.
- ErP Energy related Products: EN 50440.

Il D.M. 174 (e successivi aggiornamenti) è un regolamento concernente i materiali e gli oggetti che possono essere utilizzati negli impianti fissi di captazione, trattamento, adduzione e distribuzione delle acque destinate al consumo umano. Le disposizioni del presente regolamento definiscono le condizioni alle quali devono rispondere i materiali e gli oggetti utilizzati negli impianti fissi di captazione, di trattamento, di adduzione e di distribuzione delle acque destinate al consumo umano.

Questo prodotto è conforme al D.M. 174 del 6 Aprile 2004 concernente l'attuazione della direttiva 98/83/CE relativa alla qualità delle acque destinate al consumo umano.

Questo prodotto è conforme al Regolamento REACH.

INSTALLAZIONE DELL'APPARECCHIO (PER L'INSTALLATORE)

Questo prodotto, ad esclusione dei modelli orizzontali (Tabella 1), è un apparecchio che deve essere installato in posizione verticale per operare correttamente. Al termine dell'installazione, e prima di qualunque riempimento con acqua e alimentazione elettrica dello stesso, adoperare uno strumento di riscontro (es: Livella con bolla) al fine di verificare l'effettiva verticalità di montaggio.

L'apparecchio serve a riscaldare l'acqua ad una temperatura inferiore a quella di ebollizione. Esso deve essere allacciato ad una rete di adduzione di acqua sanitaria dimensionata in base alle sue prestazioni e capacità.

Prima di collegare l'apparecchio è necessario:

- Controllare che le caratteristiche (riferirsi ai dati di targa) soddisfino le necessità del cliente.
- Verificare che l'installazione sia conforme al grado IP (protezione alla penetrazione di fluidi) dell'apparecchio secondo le normative vigenti.
- Leggere quanto riportato sull'etichetta dell'imballo e sulla targhetta caratteristiche.

Questo apparecchio è progettato per essere installato esclusivamente all'interno di locali in conformità alle normative vigenti ed inoltre richiede il rispetto delle seguenti avvertenze relative alla presenza di:

- **Umidità:** non installare l'apparecchio in locali chiusi (non ventilati) ed umidi.
- **Gelo:** non installare l'apparecchio in ambienti in cui è probabile l'abbassamento di temperature a livelli critici con rischio di formazione di ghiaccio.
- **Raggi solari:** non esporre l'apparecchio direttamente ai raggi solari, anche in presenza di vetrate.
- **Polvere/vapori/gas:** non installare l'apparecchio in presenza di ambienti particolarmente aggressivi come vapori acidi, polveri o saturi di gas.
- **Scariche elettriche:** non installare l'apparecchio direttamente sulle linee elettriche non protette da sbalzi di tensione.

In caso di pareti realizzate con mattoni o blocchi forati, tramezzi di limitata staticità, o comunque di murature diverse da quelle indicate, è necessario procedere ad una verifica statica preliminare del sistema di supporto. I ganci di attacco a muro debbono essere tali da sostenere un peso triplo di quello dello scaldacqua pieno d'acqua. Si consigliano ganci con diametro di almeno 12 mm.

Si consiglia di installare l'apparecchio (Fig. 1, Rif.A) quanto più vicino ai punti di utilizzo per limitare le dispersioni di calore lungo le tubazioni.

Le norme locali possono prevedere restrizioni per l'installazione dell'apparecchio nel bagno, quindi rispettare le distanze minime previste dalle normative vigenti.

Per rendere più agevoli le varie manutenzioni, prevedere uno spazio libero intorno alla calotta di almeno 50 cm per accedere alle parti elettriche.

COLLEGAMENTO IDRAULICO

Collegare l'ingresso e l'uscita dello scaldacqua con tubi o raccordi resistenti, oltre che alla pressione di esercizio, alla temperatura dell'acqua calda che normalmente può raggiungere e anche superare i 90 °C. Sono pertanto sconsigliati i materiali che non resistono a tali temperature.

L'apparecchio non deve operare con acque di durezza inferiore ai 12 °F, viceversa con acque di durezza particolarmente elevata (maggiore di 25 °F), si consiglia l'uso di un addolcitore, opportunamente calibrato e monitorato, in questo caso la durezza residua non deve scendere sotto i 15 °F.

Avvitare al tubo di ingresso acqua dell'apparecchio, contraddistinto dal collarino di colore blu, un raccordo a "T". Su tale raccordo avvitare, da una parte un rubinetto per lo svuotamento dello scaldabagno (Fig. 2, Rif.B) manovrabile solo con l'uso di un utensile, dall'altro il dispositivo contro le sovrappressioni (Fig. 2, Rif.A).

GRUPPO DI SICUREZZA CONFORME ALLA NORMA EUROPEA EN 1487

Alcuni Paesi potrebbero richiedere l'utilizzo di dispositivi idraulici di sicurezza specifici, in linea con i requisiti di legge locali; è compito dell'installatore qualificato, incaricato dell'installazione del prodotto, valutare la corretta idoneità del dispositivo di sicurezza da utilizzare.



Gruppo di sicurezza idraulico 1/2" Cod. **877084**

Gruppo di sicurezza idraulico 3/4" Cod. **877085** (per prodotti con tubi di entrata con diametri 1/2")

Gruppo di sicurezza idraulico 1" Cod. **885516** (per prodotti con tubi di entrata con diametri 3/4")

Sifone 1" Cod. **877086** (per prodotti con tubi di entrata con diametri 1")

È vietato interporre qualunque dispositivo di intercettazione (valvole, rubinetti, etc.) tra il dispositivo di sicurezza e lo scaldacqua stesso. L'uscita di scarico del dispositivo deve essere collegata ad una tubazione di scarico con un diametro almeno uguale a quella di collegamento dell'apparecchio, tramite un imbuto che permetta una distanza d'aria di minimo 20 mm con possibilità di controllo visivo.

Collegare tramite flessibile, al tubo dell'acqua fredda di rete, l'ingresso del gruppo di sicurezza, se necessario utilizzando un rubinetto di intercettazione (**Fig.2, Rif.D**).

Prevedere inoltre, in caso di apertura del rubinetto di svuotamento un tubo di scarico acqua applicato all'uscita (**Fig.2, Rif.C**).

Nell'avvitare il gruppo di sicurezza non forzarlo a fine corsa e non manomettere lo stesso.

Nel caso esistesse una pressione di rete vicina ai valori di taratura della valvola, è necessario applicare un riduttore di pressione il più lontano possibile dall'apparecchio. Nell'eventualità che si decida per l'installazione dei gruppi miscelatori (rubinetteria o doccia), provvedere a spurgare le tubazioni da eventuali impurità che potrebbero danneggiarli.

COLLEGAMENTO ELETTRICO

È obbligatorio, prima di installare l'apparecchio, effettuare un controllo accurato dell'impianto elettrico verificandone la conformità alle norme di sicurezza vigenti, che sia adeguato alla potenza massima assorbita dallo scaldacqua (riferirsi ai dati di targa) e che la sezione dei cavi per i collegamenti elettrici sia idonea e conforme alla normativa vigente.

Il costruttore dell'apparecchio non è responsabile per eventuali danni causati dalla mancanza di messa a terra dell'impianto o per anomalie di alimentazione elettrica.

Prima della messa in funzione controllare che la tensione di rete sia conforme al valore di targa degli apparecchi. Sono vietate prese multiple, prolunghe o adattatori.

È vietato utilizzare i tubi dell'impianto idraulico, di riscaldamento e del gas per il collegamento di terra dell'apparecchio. Se l'apparecchio è fornito di cavo di alimentazione, qualora si renda necessaria la sua sostituzione, occorre utilizzare un cavo delle stesse caratteristiche (tipo H05VV-F 3x1,5 mm², diametro 8,5 mm). Il cavo di alimentazione (tipo H05VV-F 3x1,5 mm² diametro 8,5 mm) deve essere introdotto nell'apposito foro situato nella parte posteriore dell'apparecchio e fatto scorrere fino a fargli raggiungere i morsetti del termostato (**Fig.4, Rif. M**). La messa a terra dell'apparecchio è obbligatoria e il cavo di terra (che deve essere di colore giallo-verde e più lungo di quelli delle fasi) va fissato al morsetto in corrispondenza del simbolo  (**Fig.4, Rif.G**). Bloccare infine il cavo di alimentazione con l'apposito ferma-cavo. Per l'esclusione dell'apparecchio dalla rete deve essere utilizzato un interruttore bipolare rispondente alle norme nazionali vigenti (apertura contatti di almeno 3 mm, meglio se provvisto di fusibili).

Se l'apparecchio non è fornito di cavo di alimentazione, le modalità di installazione deve essere scelta tra le seguenti:

- Collegamento alla rete fissa con tubo rigido (se l'apparecchio non è fornito di ferma-cavo), utilizzare cavo con sezione minima 3x1,5 mm²;
- Con cavo flessibile (tipo H05VV-F 3x1,5 mm² diametro 8,5 mm), qualora l'apparecchio sia fornito di ferma-cavo.

Collaudo ed accensione dell'apparecchio

Prima di accendere l'apparecchio, effettuare il riempimento con l'acqua di rete. Tale riempimento si effettua aprendo il rubinetto centrale dell'impianto domestico e quello dell'acqua calda fino alla fuoriuscita di tutta l'aria dal serbatoio. Verificare visivamente l'esistenza di eventuali perdite d'acqua anche dalla flangia, eventualmente serrare con moderazione i bulloni. Dare tensione agendo sull'interruttore.

MANUTENZIONE (PER PERSONALE QUALIFICATO)

Tutti gli interventi e le operazioni di manutenzione debbono essere effettuati da personale abilitato (in possesso dei requisiti richiesti dalle norme vigenti in materia).

Prima di chiedere comunque l'intervento dell'Assistenza Tecnica per un sospetto guasto, verificare che il mancato funzionamento non dipenda da altre cause quali, ad esempio, temporanea mancanza di acqua o di energia elettrica.

ATTENZIONE: PRIMA DI EFFETTUARE QUALSIASI OPERAZIONE, SCOLLEGARE L'APPARECCHIO DALLA RETE ELETTRICA.

SVUOTAMENTO DELL'APPARECCHIO

E' indispensabile svuotare l'apparecchio se deve rimanere inutilizzato in un locale sottoposto al gelo.

Quando si rende necessario, procedere allo svuotamento dell'apparecchio come di seguito:

- scollegare l'apparecchio dalla rete elettrica;
- chiudere il rubinetto di intercettazione, se installato (**Fig. 2, Rif. D**), altrimenti il rubinetto centrale dell'impianto domestico;
- aprire il rubinetto dell'acqua calda (lavabo o vasca da bagno);
- aprire il rubinetto (**Fig. 2, Rif.B**).

EVENTUALE SOSTITUZIONE DI COMPONENTI

Per intervenire sulla scheda elettronica (**Fig. 3, Rif. T**), scollegare prima il cavo d'alimentazione dalla presa elettrica.

Sfilarlo dalla propria sede, come raffigurato (**Fig. 3**), facendo attenzione ai componenti che lo compongono, scollegando il cavo (**Fig. 3, Rif. Y**) dalla scheda

Utilizzare soltanto i ricambi originali da centri assistenza autorizzati dal costruttore, pena il decadimento della conformità dell'apparecchio al Decreto Ministeriale 174.

MANUTENZIONI PERIODICHE

Per mantenere una buona efficienza dell'apparecchio è opportuno procedere alla disincrostazione della resistenza (**Fig. 8, Rif. R**) ogni due anni circa (in presenza di acque ad elevata durezza la frequenza va aumentata).

L'operazione, se non si vogliono adoperare liquidi adatti allo scopo (in questo caso leggere attentamente le schede di sicurezza del disincrostante), può essere effettuata sbriciolando la crosta di calcare facendo attenzione a non danneggiare il rivestimento della resistenza.

L'anodo di magnesio (**Fig. 8, Rif. N**) deve essere sostituito ogni due anni, pena il decadimento della garanzia. In presenza di acque aggressive o ricche di cloruri è consigliato verificare lo stato dell'anodo ogni anno. Per sostituirlo bisogna smontare la resistenza e svitarlo dalla staffa di sostegno.

NORME D'USO PER L'UTENTE

Raccomandazioni per l'utente

- Evitare di posizionare sotto lo scaldacqua qualsiasi oggetto e/o apparecchio che possa essere danneggiato da una eventuale perdita d'acqua.
- In caso di inutilizzo prolungato è necessario:
 - togliere l'alimentazione elettrica all'apparecchio portando l'interruttore esterno in posizione "OFF"
 - chiudere i rubinetti del circuito idraulico
- L'acqua calda con una temperatura oltre i 50°C ai rubinetti di utilizzo può causare immediatamente serie bruciatori o morte per ustioni. Bambini, disabile ed anziani sono esposti maggiormente al rischio di ustioni. È vietato all'utente eseguire manutenzioni ordinarie e straordinarie sull'apparecchio. Per la pulizia delle parti esterne è necessario un panno umido imbevuto di acqua saponata.

REGOLAZIONE DELLA TEMPERATURA E ATTIVAZIONI FUNZIONI (Fig. 3)

Per accendere l'apparecchio premere il tasto **ON/OFF "U"** per almeno un secondo.

Impostare la temperatura desiderata scegliendo un livello tra 40°C e 80°C, premendo il tasto **"SET"**.

Dopo 3 secondi senza azioni il set point verrà confermato e memorizzato.

Durante la fase di riscaldamento, i LED (**40°C --> 80°C**) relativi alla temperatura raggiunta dall'acqua sono accesi fissi; quelli successivi, fino alla temperatura impostata, lampeggiano progressivamente. Se la temperatura si abbassa, per esempio in seguito a prelievo di acqua, il riscaldamento si riattiva automaticamente ed i LED compresi tra l'ultimo acceso fisso e quello relativo alla temperatura impostata riprendono a lampeggiare progressivamente. In caso di mancanza di alimentazione, o se invece il prodotto viene spento utilizzando il tasto **ON/OFF "U"**, rimane memorizzata l'ultima temperatura impostata. Durante la fase di riscaldamento può verificarsi una leggera rumorosità dovuta al riscaldamento dell'acqua.

FUNZIONE ANTIGELO

La funzione antigelo è una protezione automatica dell'apparecchio per evitare danni causati da temperature molto basse inferiori a 5 °C. Si consiglia di lasciare il prodotto collegato alla rete elettrica, anche in caso di lunghi periodi di inattività. La funzione si attiva in automatico quando la temperatura scende fino a 5°C, una volta ripristinata la temperatura al valore di protezione, la funzione si disattiva.

FUNZIONE ECO

La funzione ECO si attiva premendo il tasto **"SET"** fino a quando il LED ECO è acceso.

La funzione ECO mira a produrre acqua calda apprendendo le abitudini dell'utente. Quindi, per la prima settimana in assoluto il prodotto memorizza i prelievi e i periodi in cui avvengono questi. Dalle settimane successive viene eseguito il riscaldamento dell'acqua rispetto a quanto appreso in precedenza.

Se si desidera ripristinare la funzione e avviare un nuovo periodo di apprendimento è necessario premere il tasto **"SET"** per 10 secondi. L'avvenuta cancellazione dei dati è confermata dal LED ECO che lampeggia per 5 secondi.

Se la funzione ECO è attiva e viene premuto il tasto **"SET"**, la funzione verrà disattivata e verrà impostata la corrispondente temperatura scelta visualizzata dai LED (**40°C --> 80°C**).

FUNZIONE "CICLO DI DISINFEZIONE TERMICA" (ANTI-LEGIONELLA)

La funzione anti-legionella è attivata per default. Consiste in un ciclo di riscaldamento/mantenimento dell'acqua a 65°C per 1h in modo da svolgere un'azione di disinfezione termica contro i relativi batteri.

Il ciclo si avvia alla prima accensione del prodotto e dopo ogni riaccensione che segue una mancanza di alimentazione di rete. Se il prodotto funziona sempre a temperatura inferiore ai 60°C, il ciclo viene ripetuto dopo 30 giorni. Quando il prodotto è spento, la funzione anti-legionella è disattivata.

Nel caso di spegnimento dell'apparecchio durante il ciclo anti-legionella, il prodotto si spegne e la funzione viene disattivata. Al termine di ogni ciclo, la temperatura di utilizzo ritorna alla temperatura precedentemente impostata dall'utente. L'attivazione del ciclo anti-legionella è visualizzata dal LED SET acceso. Per disattivare o attivare la funzione anti-legionella tenere premuto il tasto **ON/OFF "U"** ed il tasto **"SET"** per 3 sec, a conferma dell'avvenuta disattivazione il LED 40 °C lampeggia rapidamente per 3 sec. Per riattivare la funzione anti-legionella, ripetere l'operazione sopra descritta; a conferma dell'avvenuta riattivazione il led 60 °C lampeggia rapidamente per 3 sec.

Attenzione: mentre l'apparecchio effettua il ciclo di disinfezione termica, l'alta temperatura dell'acqua può causare scottature. Porre attenzione dunque alla temperatura dell'acqua prima di un bagno o di una doccia.

FUNZIONE Wi-Fi

Per informazioni dettagliate sulla configurazione Wi-Fi e sulla procedura di registrazione del prodotto, fare riferimento alla Guida Rapida allegata, dedicata alla connettività, o visitare il sito <https://discover.ariston-net.remotethermo.com>

DESCRIZIONE DELLO STATO DEL COLLEGAMENTO

 Tasto Wi-Fi	Lampeggio lento	Il modulo Wi-Fi è acceso
	Lampeggio veloce	Il modulo Wi-Fi è in modalità Access Point
	Doppio lampeggio	Il modulo Wi-Fi si sta collegando alla rete domestica
	Acceso	Il modulo Wi-Fi è acceso e collegato alla rete domestica
	Spento	Il modulo Wi-Fi è spento

RESET Wi-Fi: per effettuare il reset, premere contemporaneamente i tasti  e “SET” per 10 secondi.

WEEKLY PROGRAM FUNCTION

La funzione di programma settimanale può essere attivata solo tramite App.

È possibile selezionare per ogni giorno della settimana due diverse temperature di set point in due tempi diversi: il prodotto calcolerà la velocità di riscaldamento e, a seconda di esso, il momento migliore per iniziare il riscaldamento al fine di soddisfare il setpoint al momento desiderato.

Per disattivare la funzione, premere il tasto “SET”.

FUNZIONE BOOST

La funzione BOOST viene attivata/disattivata tramite APP.

La funzione BOOST imposta temporaneamente la temperatura di setpoint a 80° bypassando la modalità di funzionamento precedente e si auto-disattiva una volta raggiunto il setpoint. In questo modo si avrà la disponibilità della massima quantità di acqua calda.

La funzione BOOST si disattiva automaticamente se: si verifica un errore bloccante; se viene inserito lo stato “OFF”; se il tasto “SET” viene premuto per cambiare il setpoint.

DIAGNOSTICA

Quando viene rilevato un guasto, l'apparecchio identifica tre differenti tipologie di errori:

- **ERRORE: tutti i LED lampeggiano;**

Per ripristinare un errore, quando possibile, effettuare il reset premendo il tasto ON/OFF  per spegnere e accendere il prodotto.

Se la causa del malfunzionamento scompare immediatamente dopo il reset, l'apparecchio riprende il normale funzionamento. In caso contrario, se i LED continuano a lampeggiare, contattare il Centro di Assistenza Tecnica.

- **AVVISO: il LED ON/OFF  lampeggia;**

Effettuare il reset premendo il tasto ON/OFF  per spegnere e accendere il prodotto, se il malfunzionamento persiste, contattare il Centro di Assistenza Tecnica.

- **ERRORE DISPLAY TOUCH: tutti i LED della temperatura lampeggiano e gli altri LED sono spenti;**

Effettuare il reset togliendo l'alimentazione elettrica al prodotto, se il malfunzionamento persiste, contattare il Centro di Assistenza Tecnica.

NOTIZIE UTILI

Prima di effettuare qualsiasi operazione di pulizia dell'apparecchio assicurarsi di aver spento il prodotto portando l'interruttore esterno in posizione OFF. Non utilizzare insetticidi, solventi o detersivi aggressivi che possano danneggiare le parti verniciate o in materiale plastico.

Se l'acqua in uscita è fredda verificare:

- che l'apparecchio sia collegato all'alimentazione elettrica e l'interruttore esterno sia in posizione ON;
- che almeno il led dei 40°C (Fig. 3) sia acceso.

Se vi è presenza di vapore in uscita dai rubinetti:

Interrompere l'alimentazione elettrica dell'apparecchio e contattare l'assistenza tecnica:

Se vi è flusso insufficiente di acqua calda, verificare:

- la pressione di rete dell'acqua;
- l'eventuale ostruzione dei tubi di ingresso ed uscita dell'acqua (deformazioni o sedimenti).

Fuoriuscita d'acqua dal dispositivo contro le sovrappressioni

Un gocciolamento di acqua dal dispositivo è da ritenersi normale durante la fase di riscaldamento.

Se si vuole evitare tale gocciolamento, occorre installare un vaso di espansione adeguatamente dimensionato sull'impianto di mandata.

Se la fuoriuscita continua durante il periodo di non riscaldamento, far verificare:

- la taratura del dispositivo;
- la pressione di rete dell'acqua.

Attenzione: Non ostruire mai il foro di evacuazione del dispositivo!

QUALORA IL PROBLEMA PERSISTA, IN OGNI CASO NON TENTARE DI RIPARARE L'APPARECCHIO, MA RIVOLGERSI SEMPRE AL PERSONALE QUALIFICATO.

I dati e le caratteristiche indicate, non impegnano la Ditta costruttrice, che si riserva il diritto di apportare tutte le modifiche ritenute opportune senza obbligo di preavviso o sostituzione.



Ai sensi dell'art. 26 del Decreto Legislativo 14 marzo 2014, n. 49 "Attuazione della direttiva 2012/19/UE sui rifiuti di apparecchiature elettriche ed elettroniche (RAEE)"

Il simbolo del cassonetto barrato riportato sull'apparecchiatura o sulla sua confezione indica che il prodotto alla fine della propria vita utile deve essere raccolto separatamente dagli altri rifiuti.

L'utente dovrà, pertanto, conferire l'apparecchiatura giunta a fine vita agli idonei centri comunali di raccolta differenziata dei rifiuti elettrotecnici ed elettronici. In alternativa alla gestione autonoma è possibile consegnare l'apparecchiatura che si desidera smaltire al rivenditore, al momento dell'acquisto di una nuova apparecchiatura di tipo equivalente. Presso i rivenditori di prodotti elettronici con superficie di vendita di almeno 400 m² è inoltre possibile consegnare gratuitamente, senza obbligo di acquisto, i prodotti elettronici da smaltire con dimensioni inferiori a 25 cm. L'adeguata raccolta differenziata per l'avvio successivo dell'apparecchiatura dismessa al riciclaggio, al trattamento e allo smaltimento ambientalmente compatibile contribuisce ad evitare possibili effetti negativi sull'ambiente e sulla salute e favorisce il reimpiego e/o riciclo dei materiali di cui è composta l'apparecchiatura.

GENERAL SAFETY INSTRUCTIONS

1. **Read the instructions and warning in this manual carefully, they contain important information regarding safe installation, use and maintenance.**

This manual is an integral part of the product. Hand it on to the next user/owner in case of change of property.

2. The manufacturer shall not liable for any injury to people, animals or damage to property caused by improper, incorrect or unreasonable use or failure to follow the instructions reported in this publication.
3. The water heater is meant to be use for domestic use only with the main purpose of heating cold water (entering the product) for sanitary use only. Any other use of the product is to be considered improper and therefore potentially dangerous. The Manufacturer declines any responsibility deriving from the improper use of the product itself, and/or for purposes other than those indicated in the relevant instruction manual.
4. Installation and maintenance must be performed by professionally qualified personnel as specified in the relative paragraphs. Only use original spare parts. Failure to observe the above instructions can compromise the safety of the appliance and **relieves** the manufacturer of any liability for the consequences.
5. DO NOT leave the packaging materials (staples, plastic bags, expanded polystyrene, etc.) within the reach of children they can cause serious injury.
6. **The appliance may not be used by persons under 8 years of age, with reduced physical, sensory or mental capacity, or lacking the requisite experience and familiarity, unless under supervision or following instruction in the safe use of the appliance and the hazards attendant on such use. DO NOT permit children to play with the appliance. User cleaning and maintenance may not be done by unsupervised children.**
7. **DO NOT** touch the appliance when barefoot or if any part of your body is wet.
8. Before using the device and after routine or extraordinary maintenance, we recommend filling the appliance's tank with water and draining it completely to remove any residual impurities.

9. If the appliance is equipped with a power cord, the latter may only be replaced by an authorised service centre or professional technician.
10. It is mandatory to screw on the water inlet pipe of the unit a safety valve in accordance with national regulations. In countries which have enacted EN 1487, the safety group must be calibrated to a maximum pressure of 1487 MPa (0,7 bar) and include at least a cock, check valve and control, safety valve and hydraulic load cutout.
11. Do not tamper with the overpressure safety device (valve or safety group), if supplied together with the appliance; trip it from time to time to ensure that it is not jammed and to remove any scale deposits.
12. It is **normal** water drips from the overpressure safety device when the appliance is heating. For this reason, the drain must be connected, always left open to the atmosphere, with a drainage pipe installed in a continuous downward slope and in a place free of ice.
13. Make sure you drain the appliance and disconnect it from the power grid when it is out of service in an area subject to subzero temperatures.
14. Water heated to over 50 °C can cause immediate serious burns if delivered directly to the taps. Children, disabled persons and the aged are particularly at risk. We recommend installing a thermostatic mixer valve on the water delivery line, marked with a red collar.
15. Do not leave flammable materials in contact with or in the vicinity of the appliance.
16. Do not place anything under the water heater which may be damaged by a leak.

LEGIONELLA BACTERIA FUNCTION

Legionella are small rod shaped bacteria which are a natural constituent of all fresh waters. Legionnaires' disease is a pneumonia infection caused by inhaling of Legionella species. Long periods of water stagnation should be avoided; it means the water heater should be used or flushed at least weekly.

The European standard CEN/TR 16355 gives recommendations for good practice concerning the prevention of Legionella growth in drinking water installations but existing national regulations remain in force. This electronic storage water heater is sold with a thermal disinfection cycle function enabled by default. Every time the product is switched on and every 30 days, the thermal disinfection cycle run to heat the water heater up to 65°C.

Warning: when this software has been carrying out the thermal disinfection treatment, water temperature can cause burns. Feel water before bathing or showering.

TECHNICAL CHARACTERISTICS

For the technical specifications, refer to the nameplate (the nameplate is located next to the water intake/outlet pipes).

Product range		50	80	100
Weight	kg	17	22	26
Installation		Vertical	Vertical	Vertical
Model		Refer to the nameplate		
SMART		X	X	X
Q_{elec}	kWh	6,893	7,323	7,455
$Q_{elec, week, smart}$	kWh	24,558	25,435	26,002
$Q_{elec, week}$	kWh	29,678	32,942	33,778
Load profile		M	M	M
L_{wa}			15 dB	
η_{wa}		40%	40,0%	40%
V40	l	65	92	130
Volume available	l	49	75	95

The radio frequency band equipment operates is 2.4 GHz, and the maximum power of the transmitted signal is < 20 dBm

The power consumption data in the table and the other information given in the Product Fiche (Annex A to this manual) are defined in relation to EU Directives 812/2013 and 814/2013.

Products which do not have the label and Product Fiche required for boiler/solar power configurations pursuant to regulation 812/2013 may not be used in such installations.

The appliance has a smart function which adapts consumption to the user's use profile.

If used properly, the appliance has a daily consumption of "Q_{elec} ($Q_{elec, week, smart} / Q_{elec, week}$)" which is less than that of an equivalent product without the smart function.

The data on the energy label apply to the product when installed vertically

The appliance is conforming with international electrical safety standard IEC 60335-1; IEC 60335-2-21.

The CE marking applied to the appliance certifies that it conforms with the essential requirements of the following European Directives:

- Low voltage directive (LVD): EN 60335-1, EN 60335-2-21, EN 60529, EN 62233, EN 50106.
- Electromagnetic compatibility (EMC): EN 55014-1, EN 55014-2, EN 61000-3-2, EN 61000-3-3.
- ROHS 2 directive: EN 50581.
- ErP Energy related Products: EN 50440.

This product is in conformity with REACH regulations.

INSTALLING NORMS (for the installer)

This product, excluding horizontal models (Table 1), is a device that must be installed vertically in order to operate correctly. Once installation is complete, and before any water is added or the power supply is connected, use a measuring instrument (i.e. a spirit level) to check that the device has been installed perfectly vertical.

The appliance heats water to a temperature below boiling point. It must be linked up to a mains water supply according to the appliance performance levels and capacity.

Before connecting the appliance, it is first necessary to:

- Check whether the characteristics (please refer to the data plate) meet the customer's requirements.
- Make sure the installation conforms to the IP degree (of protection against the penetration of liquids) of the appliance according to the applicable norms in force.
- Read the instructions provided on the packaging label and on the appliance data plate.

This appliance was designed to be installed only inside buildings in compliance with the applicable norms in force. Furthermore, installers are requested to keep to the following advice in the presence of:

- **Humidity:** do not install the appliance in closed (unventilated) and damp rooms.
- **Frost:** do not install the appliance in areas where the temperature may drop critically and there may be a risk that ice may form.
- **Sunlight:** do not expose the appliance to direct sunrays, even in the presence of windows.
- **Dust/vapours/gas:** do not install the appliance in the presence of particularly dangerous substances such as acidic vapours, dust or those saturated with gas.
- **Electrical discharges:** do not install the appliance directly on electrical supplies that aren't protected against sudden voltage jumps.

In the case of walls made of bricks or perforated blocks, partition walls featuring limited static, or masonry different in some way from those stated, you first need to carry out a preliminary static check of the supporting system. The wall-mounting fastening hooks must be designed to support a weight that is three times higher than the weight of the water heater filled with water.

Fastening hooks with a diameter of at least 12 mm are recommended.

We recommend installing the appliance (**Fig. 1, Rif.A**) as close as possible to the delivery points to minimise heat loss along the pipes. Local regulations may provide for restrictions on installation in bathrooms; observe any regulatory minimum distances. To facilitate maintenance, make sure there is a clearance of at least 50 cm inside the enclosure for access to the electrical equipment.

HYDRAULIC CONNECTION

Connect the water heater's inlet and outlet with pipes or fittings that are able to withstand temperature in excess of 90°C at a pressure exceeding that of the working pressure. Therefore, we advise against the use of any materials which cannot resist such high temperatures.

The appliance must not be supplied with water of hardness less than 12°F, or with especially hard water (greater than 25°F); we recommend installing a water softener, properly calibrated and controlled - do not allow the residual hardness to fall below 15°F.

Screw a "T" piece union to the water inlet pipe with the blue collar. On one side of the "T" piece union, screw a tap for draining the appliance that can only be opened with the use of a tool (**Fig. 2, Rif.B**).

On the other side of the "T" piece union screw the safety valve supplied (**Fig. 2, Rif.A**).

Safety group complies with the European standard EN 1487

Some countries may require the use of hydraulic special safety devices; the installer must check the suitability of the safety device he tends to use.

Do not install any shut-off device (valve, cock, etc.) between the safety unit and the heater itself.

The appliance's drain outlet must be connected to a drain pipe of diameter at least equal to the of the outlet itself, with a funnel to permit an air gap of at least 20 mm for visual inspection. Use a hose to connect the safety group to the mains cold water supply; fit a cock if necessary (**Fig.2, Rif.D**).

In addition, a water discharge tube on the outlet (**Fig.2, Rif.C**) is necessary if the emptying tap is opened. When installing the safety device, do not tighten it fully down, and do not tamper with its settings.

It is necessary to connect the drain, which must always be left exposed to the atmosphere, with a drain-

age pipe that is installed sloping downwards in a place with no ice. If the network pressure is closed to the calibrated valve pressure, it will be necessary to apply a pressure reducer far away from the appliance. To avoid any possible damage to the mixer units (taps or shower) it is necessary to drain any impurities from the pipes

ELECTRICAL CONNECTION

It is mandatory, before installing the appliance, to perform an accurate control of the electrical system by verifying compliance with current safety standards, which is adequate for the maximum power absorbed by the water heater (refer to the data plate) and that the section of the cables for the electrical connection is suitable and complies with local regulations.

The manufacturer is not liable for damage caused by lack of grounding or anomalous power supply. Before starting up the appliance, check that the power rating matches that given on the nameplate. The use of multi-plugs, extensions or adaptors is strictly prohibited.

It is strictly forbidden to use the piping from the plumbing, heating and gas systems for the appliance earthing connection. If the appliance is supplied with a power supply cable, should the latter need replacing, use a cable featuring the same characteristics (type H05VV-F 3x1,5 mm², 8,5 mm in diameter). The power cable (H05VV-F 3x1.5 mm² dia. 8.5 mm) must be routed into the hole in the back of the appliance and connected to the thermostat terminals (**Fig.4, Rif.M**).

The appliance must be grounded with a cable (yellow/green and longer than the phase cable) connected to the terminals Marked  (**Fig.4, Rif.G**).

Finally, lock the power supply cable with the special cable clamp.

Use a two-pole switch conforming with national laws in force (contact gap of at least 3 mm, preferably equipped with fuses) to disconnect the appliance's power supply.

Before starting up the appliance, check that the power rating matches that given on the nameplate. If the appliance is not supplied with a power supply cable, choose one of the following installation modes:

- Connection to mains with a rigid pipe (if the appliance has no cable clamp); use a cable with a minimum 3x1,5 mm² section;
- With a flexible cable (type H05VV-F 3x1,5 mm², 8,5 mm in diameter), if the appliance is supplied with a cable clamp.

Testing and start-up of the appliance

Before powering up the appliance, fill the heater with mains water. To do so, open the mains cock and the hot water tap until all the air has been vented from the boiler. Check for water leaks from the flanges, tighten down the bolts not too much, if necessary. Power the appliance by actuating the switch.

MAINTENANCE (FOR QUALIFIED PERSONNEL)

All interventions and maintenance operations must be carried out by qualified personnel(in possession of qualification required by the regulations in force on the subject).

Before calling your Technical Servicing Centre, check that the fault is not due to lack of water or power failure

WARNING: DISCONNECT THE APPLIANCE FROM THE MAINS BEFORE CONDUCTING ANY MAINTENANCE WORK.

EMPTYING THE APPLIANCE

The appliance must be emptied if it is to be left unused for a long period and/or in premises subject to frost.

To drain the appliance, proceed as follows:

- disconnect the appliance from the electricity mains;
- close the tap, if installed (**Fig. 2, Ref. D**), otherwise the central tap domestic power supply;
- turn on the hot water tap (wash basin or bathtub);
- open the drain valve (**Fig. 2, Ref.B**).

POSSIBLE REPLACEMENT OF COMPONENTS

To work on the electronic board (**Fig. 3, Rif. T**), first disconnect the power cord from the outlet. Remove it from its housing, as shown (**Fig. 3**), paying attention to the components that compose it, by disconnecting the cable (**Fig. 3, Rif. Y**) from the card.

Use only original parts from authorized service centres authorized by the manufacturer.

PERIODICAL MAINTENANCE

To maintain good appliance efficiency, it is advisable to descale the heating element (**Fig. 8, Rif. R**) every two years (frequency must be increased if the water is very hard).

If you do not want to use a liquid descaler (in this case, read the safety data sheets for the descaler), simply break up the deposit, taking care not to damage the heating element coating.

The magnesium anode (**Fig. 8, Rif. N**) must be replaced every two years, otherwise the guarantee will be invalidated. In the presence of aggressive water or water rich in chlorides, it is advisable to check the state of the anode annually. To remove it, dismantle the heating element and unscrew it from the support bracket.

NUSER INSTRUCTIONS

Advice for user

- Avoid positioning any objects and/or appliances that could be damaged by water leaks beneath the water heater.
- Should you not use any water for an extended period of time, you should:
 - disconnect the appliance from the electrical supply by switching the external switch to "OFF";
 - turn off the plumbing circuit taps;
- Hot water at above 50°C flowing out of the taps at the point of use could cause serious scalds or even death from burns. Children, the disabled and the elderly are more exposed to the risk of burns. It is strictly forbidden for the user to perform any routine or extraordinary maintenance.
To clean the external parts use a damp cloth soaked in soap and water.

TEMPERATURE ADJUSTMENT AND FUNCTION ACTIVATIONS (Fig. 3)

To turn on the appliance, press the ON / OFF button **ON/OFF "⏻"**, for at least one second. When first switched on, the product is positioned at a temperature of 70°C. Set the desired temperature by choosing a level between 40 °C and 80 °C, by pressing the **"SET"** button. After 3 seconds without any action, the set point will be confirmed and stored. During the heating phase, the LEDs (**40°C -> 80°C**) relating to the temperature reached by the water are steady on; the following ones, up to the set temperature, flash progressively. If the temperature drops, for example as a result of a water withdrawal, the heating is reactivated automatically and the LEDs between the last steady lit and the one relating to the set temperature start flashing progressively again. In the event of a power failure, or if the product is turned off using the **ON/OFF "⏻"** button. The last set temperature is stored. During the heating phase, a slight noise may occur due to the heating of the water.

ANTI-FREEZE FUNCTION

The anti-freeze function is the appliances automatic protection to avoid damages caused by very low temperatures below 5 °C, in the event in which the product is turned off during winter. It is recommended that the product remains plugged in to the mains power, even if inactive for a long time.

Attention: the function is enabled, but it is not indicated in case of activation. Once the temperature rises to a safer level such as to avoid damage from ice and frost, the water heating is switched off again.

ECO FUNCTION

The ECO function is activated by pressing the **"SET"** button until the ECO LED is on.

The ECO function aims to produce hot water by learning the user's habits. So, for the first week the product stores the withdrawals and the timings in which these take place. From the following week water heating is performed with respect to what the water heater has previously learnt.

If the user wants to restore the function and start a new learning period it is necessary to press the “SET” button for 10 seconds (the ECO LED will flash).

If the ECO function is active and the “SET”, button is pressed, the function will be disabled and the corresponding selected temperature will be visualized (40°C -> 80°C).

THERMAL DISINFECTION CYCLE function (anti-legionella)

The anti-legionella function is activated by default. It consists of a heating/maintenance cycle of the water at 65°C for 1h so as to carry out thermal disinfection action against the relevant bacteria.

The cycle starts at the first ignition of the product and after each re-ignition which follows a lack of mains power. If the product always works at a temperature below 60°C, the cycle is repeated after 30 days. When the product is off, the anti-legionella function is not active. If the appliance is switched off during the anti-legionella cycle, the product turns off and the function is not completed. At the end of each cycle, the operating temperature returns to the value set previously by the user.

The activation of the anti-legionella cycle is displayed by the ON LED SET. To deactivate or activate the anti-legionella function, press and hold the button **ON/OFF “U”** ed the “SET” key for 3 sec, to confirm deactivation the 40 °C LED flashes rapidly for 3 sec. To reactivate the anti-legionella function, repeat the operation described above; to confirm that reactivation has taken place, the 60 °C LED flashes rapidly for 3 seconds.

Warning: when this software has been carrying out the thermal disinfection treatment, water temperature can cause burns. Feel water before bathing or showering.



WI-FI FUNCTION

For further information about Wi-Fi configuration and the product registration procedure, refer to the enclosed quick start guide dedicated to connectivity, or visit the website:

<https://discover.ariston-net.remotethermo.com>

Connection status description

	Slow flashing	The Wi-Fi module is ON
	Rapid flashing	The Wi-Fi module is in Access Point mode
	Double flashing	The Wi-Fi module is connecting to the home network
	ON	The Wi-Fi is ON and connected to the home network
	OFF	The Wi-Fi module is OFF

Wi-Fi RESET: to carry out a reset, press the “” and “” buttons simultaneously for 10 seconds

WEEKLY PROGRAM FUNCTION

The weekly program function can only be activated through the App.

Two different setpoint temperatures at two different times can be selected for each day of the week: the product will calculate the heating speed and, depending on the temperature, the best moment to start heating in order to reach the setpoint at the desired time.

Press the “SET” button to deactivate the function.

BOOST FUNCTION

The BOOST function is activated/deactivated through the APP.

The Boost function temporarily sets the setpoint temperature at 80° bypassing the previous operating mode and self-deactivates once the setpoint is reached. In this way, the maximum amount of hot water will be available. The Boost function is automatically deactivated in the event of: blocking error; if the appliance is in “OFF”; or if the “SET” button is pressed to change the setpoint.

DIAGNOSTICS

When a fault is detected, the appliance identifies three different types of errors:

- **ERROR: all LEDs flash;**

To reset an error, when possible, carry out the reset by pressing the ON/OFF key “⏻” to switch the product off and on. If the cause of the fault disappears when reset, the appliance resumes its regular operation. Otherwise, all the LEDs to flash again, Assistance must be requested to intervene.

- **NOTICE: THE ON/OFF LED “⏻” flashes;**

Carry out the reset by pressing the ON/OFF “⏻” button to switch OFF the product, if the malfunction persists, contact the Technical Assistance Centre

- **TOUCH DISPLAY ERROR: all the temperature LEDs flash and the other LEDs are OFF;**

Carry out the reset by cutting off the power supply to the product, if the malfunction persists, contact the Technical Assistance Centre.

USEFUL INFORMATION

Before you clean the unit, make sure you have turned it off by setting its external switch to OFF. Do not use insecticides, solvents or aggressive detergents: these can damage the unit's painted and plastic parts.

If the water delivery is cold, have the following checked:

- that the device is connected to the power supply and the external switch is in the ON position;
- that at least led 40°C (Fig. 3) is turned on.

If there is presence of steam output from the taps:

Remove power from the electrical appliance and contact technical support.

If the hot water delivery is insufficient, have the following checked:

- the pressure of the water mains;
- eventual obstruction of the inlet and outlet pipes (deformation or sediment).

Water trickling from the pressure safety device

During the heating phase, some water may trickle from the tap. This is normal. To prevent the water trickling, a suitable expansion vessel must be installed on the flow system. If the trickling continues even after the heating phase, have the following checked:

If the spill continues during the non-heating period, have the following checked:

- device calibration;
- the pressure of the water mains.

Caution: Never obstruct the appliance outlet!

IF THE PROBLEM PERSISTS, NEVER ATTEMPT TO REPAIR THE APPLIANCE YOURSELF, BUT ALWAYS CONTACT QUALIFIED TECHNICIAN.

The indicated data and specifications are not binding; the manufacturer reserves the right to modify them at his own discretion notification or replacement.



This product conforms to Directive WEEE 2012/19/EU.

The barred wheeled bin symbol appearing on the appliance or on its packaging indicates that the product must be collected separately from other waste at the end of its useful life. The user must therefore deliver the decommissioned product to an appropriate local facility for separate collection of electrotechnical and electronic waste. Alternatively, the appliance to be scrapped can be delivered to the dealer when purchasing a new equivalent appliance. Proper separated collection of the decommissioned appliance for its subsequent recycling, treatment and eco-compatible disposal helps to prevent negative effects on the environment and human health, besides encouraging reuse and/or recycling of its constituent materials.

CONSIGNES GÉNÉRALES DE SÉCURITÉ

1. **Lire attentivement les consignes et les recommandations contenues dans le présent livret car elles fournissent d'importantes indications concernant la sécurité de l'installation, l'utilisation et d'entretien. Le présent livret constitue une partie intégrante et essentielle du produit. Il doit être conservé soigneusement et devra toujours accompagner l'appareil même en cas de cession à un autre propriétaire ou utilisateur et/ou de transfert sur une autre installation.**
2. La société fabricante n'est pas reponsable des éventuels dommages aux personnes, animaux et objets causés par une utilisation inappropriée, erronée et déraisonnable ou par une absence de respect des instructions signalées dans ce fascicule.
3. Ce chauffe-eau électrique à accumulation a été conçu pour un usage domestique et est spécifiquement destiné à chauffer l'eau froide (entrant dans le produit à des fins sanitaires). Toute autre utilisation du produit est considérée comme inappropriée et est donc potentiellement dangereuse. Le fabricant décline toute responsabilité en cas d'utilisation incorrecte du produit et/ou à des fins autres que celles indiquées dans le manuel d'instructions correspondant.
4. L'installation et la maintenance de l'appareil doivent être effectuées par un personnel qualifié professionnellement et comme indiqué dans les paragraphes correspondants. Utiliser exclusivement des pièces de rechange d'origine. Le non respect de ce qui est indiqué plus haut peut compromettre la sécurité et fait **déchoir** la responsabilité du fabricant.
5. Les éléments d'emballage (agrafes, sachets en plastique, polystyrène expansé etc.) ne doivent pas être laissés à la portée des enfants car ils sont une source de danger.
6. **L'appareil peut être utilisé par des enfants âgés d'au moins 8 ans et par des personnes avec des capacités physiques, sensorielles ou mentales réduites ou sans l'expérience ou la connaissance nécessaire, pourvu qu'ils soient sous surveillance ou après que ces derniers aient reçu les consignes concernant l'usage sûr de l'appareil et la compréhension des risques s'y rapportant. Les enfants ne doivent pas jouer avec l'appareil. Le nettoyage et la maintenance destinée à être effectués par l'utilisateur ne doivent pas être accomplis par les enfants sans surveillance.**
7. **Il est interdit** de toucher l'appareil si l'on est pieds nus ou avec des parties du corps mouillées.

8. Avant d'utiliser l'appareil et après une intervention d'entretien ordinaire ou extraordinaire, il convient de remplir d'eau le réservoir de l'appareil et d'effectuer ensuite une vidange complète, afin d'éliminer toute impureté résiduelle.
9. Si l'appareil est muni du câble d'alimentation, en cas de remplacement de ce dernier, s'adresser à un centre d'assistance autorisé ou à un personnel qualifié.
10. Il est obligatoire de visser sur le tuyau d'entrée d'eau de l'appareil un canne de sécurité conforme aux normes nationales. Pour les nations qui ont transposé la norme EN 1487, le groupe de sécurité doit comporter une pression maximale de 0,7 MPa et comprendre au moins un robinet d'arrêt, un clapet anti-retour, un clapet de sécurité, une vanne de sécurité, un dispositif d'interruption de la charge hydraulique.
11. Le dispositif contre les surpressions (valve ou groupe de sécurité) ne doit pas être altéré et doit être mis en marche périodiquement pour vérifier qu'il ne soit pas bloqué et pour éliminer d'éventuels dépôts de calcaire.
12. Un égouttement du dispositif contre les surpressions est **normal** durant la phase de chauffage. Pour cela raccorder le déchargement, laissé quoi qu'il en soit ouvert, avec un tuyau de drainage installé en pente continue vers le bas et dans un lieu sans glace.
13. Il est indispensable de vider l'appareil et le débrancher du réseau électrique s'il doit rester inutilisé dans un local sujet au gel.
14. L'eau chaude distribuée avec une température dépassant 50°C aux robinets d'utilisation peut provoquer immédiatement de graves brûlures. Les enfants, les personnes handicapées et âgées sont plus exposées à ce risque. Il est donc conseillé d'utiliser une vanne de mélange thermostatique que l'on doit visser au tuyau de sortie de l'eau de l'appareil.
15. Aucun objet inflammable ne doit se trouver en contact et/ou près de l'appareil.
16. Éviter de se tenir sous l'appareil et d'y placer tout objet, pouvant, par exemple, s'abîmer à cause d'une fuite d'eau éventuelle.



Points de collecte sur www.quefairedemesdechets.fr
Privilégiez la réparation ou le don de votre appareil !

FUNCTION ANTI-BACTERIES

La Legionella est un type de bactérie en forme de bâtonnet que l'on trouve naturellement dans toutes les eaux de source. La « maladie des légionnaires » consiste en un type particulier de pneumonie provoquée par l'inhalation de vapeur d'eau contenant la bactérie. Il est dès lors nécessaire d'éviter les longues périodes de stagnation de l'eau contenue dans le chauffe-eau. Mieux vaut l'utiliser ou la vider au moins une fois par semaine. La norme européenne CEN/TR 16355 fournit des indications quant aux bonnes pratiques à adopter pour empêcher la prolifération de la Legionella dans les eaux potables. De plus, s'il existe des normes locales qui imposent des restrictions complémentaires en ce qui concerne la Legionella, ces dernières devront être respectées. Ce chauffe-eau électronique utilise un système de désinfection automatique de l'eau, qui est actif par défaut. Le système entre en fonction à chaque fois que le chauffe-eau est allumé, et dans tous les cas, tous les 30 jours, puisque l'eau atteint 65 °C.

Attention: lorsque l'appareil effectue le cycle de désinfection thermique, la température de l'eau peut provoquer des brûlures. Faire attention à la température de l'eau avant un bain ou une douche.

CARACTÉRISTIQUES TECHNIQUES

Pour les caractéristiques techniques, se référer aux données de la plaque (étiquette placée à proximité des tuyaux d'entrée et de sortie de l'eau). Le produit ne doit pas être raccordé à un contacteur jour/nuit.

Gamme de produit		50	80	100
Poids	kg	17	22	26
Installation		Verticale	Verticale	Verticale
Modèle		Se reporter à la plaque des caractéristiques		
SMART		X	X	X
Q_{elec}	kWh	6,893	7,323	7,455
$Q_{elec, week, smart}$	kWh	24,558	25,435	26,002
$Q_{elec, week}$	kWh	29,678	32,942	33,778
Profil de charge		M	M	M
L_{wa}			15 dB	
η_{wa}		40%	40,0%	40%
V40	l	65	92	130
Capacité	l	49	75	95
Bande de fréquence radio utilisée 2,4 GHz - Puissance maximale de signal transmis < 20 dBm				

Les caractéristiques énergétiques du tableau et les données complémentaires présentes dans la fiche du produit (Annexe A faisant partie intégrante de ce livret) sont définies sur la base des Directives EU 812/2013 et 814/2013. Les produits sans étiquette et sans la fiche relative d'ensembles de chauffe-eaux et dispositifs solaires, prévues par le règlement 812/2013, ne sont pas destinés à la réalisation de ces ensembles. L'appareil est doté d'une fonction smart qui permet d'adapter la consommation aux profils d'utilisation de l'utilisateur. S'il est utilisé correctement, l'appareil a une consommation quotidienne égale à « Q_{elec} » ($Q_{elec, week, smart} / Q_{elec, week}$) inférieure à celle d'un produit équivalent dépourvu de la fonction smart. Les données figurant sur l'étiquette énergie se réfèrent au produit installé verticalement

Cet appareil est conforme aux normes internationales de sécurité électrique IEC 60335-1; IEC 60335-2-21.

L'apposition du marquage CE sur l'appareil atteste la conformité de ce dernier aux Directives communautaires suivantes, dont il respecte les critères essentiels :

- Directive basse tension (LVD) : EN 60335-1, EN 60335-2-21, EN 60529, EN 62233, EN 50106.
- Compatibilité électromagnétique (CEM) : EN 55014-1, EN 55014-2, EN 61000-3-2, EN 61000-3-3.
- Directive RED. ETSI 301489-1, ETSI 301489-17
- Directive ROHS 2 : EN 50581.
- ErP Energy related Products : EN 50440.

Ce produit est conforme au règlement REACH.

INSTALLATION DE L'APPAREIL (POUR L'INSTALLATEUR)

Ce produit, à l'exception des modèles horizontaux (Tableau 1), est un appareil qui doit être installé en position verticale afin de fonctionner correctement. À la fin de l'installation, et avant toute opération de mise en eau et d'alimentation électrique, utiliser un instrument de référence (ex: un niveau à bulle) afin de vérifier la verticalité effective du montage.

L'appareil permet de réchauffer l'eau à une température inférieure à sa température d'ébullition.

Il doit être raccordé à un réseau d'adduction d'eau sanitaire correspondant proportionnellement à ses performances et à sa capacité.

Avant de raccorder l'appareil, il est nécessaire de:

- S'assurer que les caractéristiques (voir la plaque signalétique) répondent aux besoins du client.
- Vérifier la conformité de l'installation à l'indice de protection IP (protection contre la pénétration de fluides) de l'appareil selon les normes en vigueur.
- Lire les indications figurant sur l'étiquette de l'emballage et sur la plaque signalétique.

Cet appareil est conçu uniquement pour installation à l'intérieur de locaux conformément aux réglementations en vigueur et exige le respect des instructions suivantes suite à la présence de:

- **Humidité:** ne pas installer l'appareil dans des locaux fermés (non ventilés) et humides.
- **Gel:** ne pas installer l'appareil dans des lieux où un abaissement de la température à un niveau critique avec risque de formation de glace est probable.
- **Rayons du soleil:** ne pas exposer l'appareil aux rayons directs du soleil, même s'il y a des baies vitrées.
- **Poussière/vapeurs/gaz:** ne pas installer l'appareil en présence d'atmosphère particulièrement agressive contenant des vapeurs acides, des poussières ou saturée de gaz
- **Décharges électriques:** ne pas installer l'appareil directement relié à des lignes électriques non protégées contre les sautes de tension.

En cas de murs fabriqués en briques ou blocs creux, de cloisons peu statiques ou d'ouvrages de maçonnerie autres que ceux qui sont indiqués, il faut procéder à une vérification statique préalable du système de support. Les crochets d'attache au mur doivent pouvoir soutenir un poids triple de celui du chauffe-eau rempli d'eau. On conseille des crochets de 12 mm.

Il est conseillé d'installer l'appareil (**Fig. 1, Rif.A**) au plus près des endroits d'utilisation, pour limiter les dispersions de chaleur le long des tuyauteries.

Les normes locales peuvent prévoir des restrictions en ce qui concerne l'installation de l'appareil dans la salle de bain, respecter donc les distances minimales prévues par les normes en vigueur.

Pour faciliter les interventions d'entretien, prévoir un espace libre à l'intérieur de la calotte, d'au moins 50 cm, pour accéder aux éléments électriques.

BRANCHEMENT HYDRAULIQUE

Brancher l'entrée et la sortie du chauffe-eau avec des tuyaux et des raccords résistants, outre à la pression d'exercice, à la température de l'eau chaude, qui peut normalement atteindre ou même dépasser 90 °C. Il est donc déconseillé d'utiliser des matériaux qui ne résistent pas à ces températures.

L'appareil ne doit pas fonctionner avec une eau d'une dureté inférieure à 12 °F ; en revanche, avec une eau particulièrement dure (plus de 25 °F), il est conseillé d'utiliser un adoucisseur, étalonné et contrôlé comme il se doit ; dans ce cas, la dureté résiduelle ne doit pas baisser en dessous de 15 °F.

Visser sur le tuyau d'entrée de l'eau dans l'appareil, reconnaissable par le collier bleu, un raccord en T. Sur ce raccord, visser d'un côté un robinet pour la vidange du chauffe-eau (**Fig. 2, Rif.B**) qui ne puisse être manoeuvré qu'à l'aide d'un outil, et de l'autre le dispositif contre les surpressions (**Fig. 2, Rif.A**).

Groupe de sécurité conforme à la Norme Européenne EN 1487

Certains pays pourraient exiger d'utiliser des dispositifs hydrauliques de sécurité spécifique, conformes aux dispositions légales locales ; il revient à l'installateur qualifié, préposé à l'installation du produit, d'évaluer la conformité du dispositif de sécurité à utiliser.

Il est interdit d'interposer un dispositif d'arrêt quelconque (vannes, robinets, etc.) entre le dispositif de sécurité et le chauffe-eau. La sortie d'évacuation du dispositif doit être reliée à une tuyauterie d'évacuation ayant un diamètre au moins égal à celle de raccordement de l'appareil, à travers un

entonnoir qui réalise une distance d'air de 20 mm minimum et offre la possibilité d'un contrôle visuel. Raccorder avec un tuyau flexible le tuyau de l'eau froide de réseau et l'entrée du groupe de sécurité, en utilisant si nécessaire un robinet d'arrêt (**D Fig. 2**). Prévoir en outre un tuyau d'évacuation de l'eau, appliqué sur la sortie, en cas d'ouverture du robinet de vidange (**C Fig. 2**). En vissant le groupe de sécurité, ne pas le forcer en fin de course et ne pas l'altérer. S'il existe une pression de réseau proche des valeurs d'étalonnage de la vanne, un réducteur de pression doit être installé le plus loin possible de l'appareil. Si l'on décide d'installer des mitigeurs (robinets ou douches), purger les tuyauteries des impuretés éventuelles qui pourraient les abîmer.

BRANCHEMENT ÉLECTRIQUE

Il est obligatoire, avant d'installer l'appareil, d'effectuer un contrôle soigné de l'installation électrique en vérifiant la conformité aux normes de sécurité en vigueur, qui soit adapté à la puissance maximum absorbée par le chauffe-eau (se référer aux informations de plaque d'identification) et que la section des câbles pour les raccordements électriques soit adaptée et conforme à la norme en vigueur.

Le constructeur de l'appareil n'est pas responsable pour les éventuels dommages causés par l'absence de mise à la terre de l'installation ou par des anomalies d'alimentation électrique.

Avant la mise en fonction, contrôler que la tension du réseau soit conforme à la valeur sur la plaque des appareils. Interdiction d'utiliser des prises multiples, des rallonges ou des adaptateurs.

Interdiction d'utiliser les tuyaux de l'installation d'eau, de chauffage et du gaz pour raccorder l'appareil à la terre. S'il vous faut remplacer le câble d'alimentation qui équipe l'appareil, utilisez un câble ayant les mêmes caractéristiques (type H05VV-F 3x1,5 mm², diamètre 8,5 mm). Le câble d'alimentation (de type H05VV-F 3x1 mm², diamètre 8,5 mm) doit être introduit dans le trou prévu à cet effet à l'arrière de l'appareil, et fait glisser jusqu'à ce qu'il atteigne les bornes du thermostat (**Fig.4, Rif. M**).

La mise à terre de l'appareil est obligatoire et le câble de terre (qui doit être de couleur jaune-verte et de longueur supérieure aux phases) doit être fixé à la borne à l'endroit marqué par le symbole  (**Fig.4, Rif.G**). Bloccare infine il cavo di alimentazione con l'apposito ferma-cavo.

Avant la mise en fonction, contrôler que la tension du réseau soit conforme à la valeur sur la plaque des appareils. Si l'appareil n'est pas équipé de câble d'alimentation, choisir un mode d'installation parmi les suivants :

- connexion au réseau fixe avec tuyau rigide (si l'appareil n'est pas pourvu de serre-câble), utiliser un câble avec section minimum 3x1,5 mm²;
- Cpar câble flexible (type H05VV-F 3x1,5 mm² diamètre 8,5 mm), si l'appareil est équipé d'un pince-câble.

MISE EN MARCHÉ ET ESSAI

Avant de mettre l'appareil sous tension, le remplir avec de l'eau du réseau. Ce remplissage s'effectue en ouvrant le robinet central de l'installation domestique et celui de l'eau chaude, jusqu'à ce que tout l'air soit sorti de la chaudière. Vérifier visuellement l'existence d'éventuelles pertes d'eau même des brides, serrer éventuellement avec modération les boulons. Le mettre sous tension en agissant sur l'interrupteur.

NORMES D'ENTRETIEN (POUR LE PERSONNEL AGRÉÉ)

Toutes les interventions et les opérations d'entretien doivent être effectuées par un personnel autorisé (possédant les caractéristiques requises par les normes en vigueur en la matière).

Quoi qu'il en soit, avant de demander l'intervention de l'Assistance technique pour une panne, vérifier que le dysfonctionnement ne dépende pas d'autres causes, par exemple l'absence momentanée d'eau ou d'électricité.

ATTENTION : AVANT TOUTE INTERVENTION, DÉBRANCHER L'APPAREIL DU RÉSEAU ÉLECTRIQUE.

VIDANGE DE L'APPAREIL

Il est indispensable de vidanger l'appareil s'il doit rester inutilisé pendant une longue période ou dans un local soumis au gel. Si nécessaire, procédez à la vidange de l'appareil comme suit :

- débranchez l'alimentation électrique de l'appareil;

- fermez le robinet d'arrêt, s'il y en a un d'installé (**Fig. 2, Réf.D**), ou bien le robinet central de l'installation domestique;
- ouvrez le robinet de l'eau chaude (lavabo ou baignoire);
- ouvrez le robinet (**Fig. 2, Réf.B**).

POSSIBILITÉ DE REMPLACEMENT DE COMPOSANTS

Pour travailler sur la carte électronique (**Fig. 3, Rif. T**), débranchez d'abord le cordon d'alimentation de la prise. Sfilarlo dalla propria sede, come raffigurato (**Fig. 3**), en faisant attention aux composants qui le composent en déconnectant le câble (**Fig. 3, Rif. Y**) de la carte.

Utiliser uniquement des pièces de rechange d'origine, provenant des centres d'assistance autorisés par le fabricant.

ENTRETIEN PÉRIODIQUE

Pour obtenir le bon rendement de l'appareil il est opportun de procéder à la désincrustation de la résistance (**Fig. 8, Rif. R**) tous les deux ans environ (en présence d'eaux ayant une dureté élevée la fréquence doit être augmentée). L'opération, si l'on ne souhaite pas utiliser des liquides prévus à cet effet (dans ce cas lire attentivement les fiches de sécurité du désincrustant), on peut accomplir cette opération en cassant la croute de calcaire, en veillant à ne pas endommager la cuirasse de la résistance L'anode de magnésium (**Fig. 8, Rif. N**) doit être remplacé tous les deux ans, dans le cas contraire la garantie est caduque. En présence d'eaux agressives ou riches en chlorures, il est recommandé de vérifier l'état de l'anode tous les ans. Pour la remplacer, il faut démonter la résistance et la dévisser de l'étrier de support..

NORMES D'UTILISATION POUR L'USAGER

Recommandations pour l'utilisateur

- Eviter de placer tout objet ou appareil sous le chauffe-eau, pouvant s'abimer a cause d'une fuite d'eau éventuelle.
- En cas d'inutilisation prolongée de l'eau, il est nécessaire de:
 - couper l'alimentation électrique de l'appareil, en mettant l'interrupteur externe sur la position « OFF »;
 - fermer les robinets du circuit hydraulique.
- L'eau chaude ayant une température supérieure à 50°C sur les robinets d'utilisation peut provoquer immédiatement de graves blessures, voir la mort suite aux brûlures. Les enfants et les personnes handicapées ou âgées sont plus exposés au risque de brûlures.

Il est interdit à l'utilisateur d'exécuter les interventions d'entretien ordinaire et extraordinaire de l'appareil. Pour les nettoyage des éléments externes il faut utiliser un chiffon humide imprégné d'eau savonneuse.

RÉGLAGE DE LA TEMPÉRATURE ET ACTIVATION DES FONCTIONS (Fig. 3)

Pour allumer l'appareil appuyer sur la touche **ON/OFF "U"** pendant au moins une seconde.

Réglez la température souhaitée en choisissant une valeur comprise entre 40°C et 80°C, à l'aide de la touche **"SET"**. Au bout de 3 secondes sans action, le point de consigne sera confirmé et mémorisé.

Durant la phase de chauffage, les LED (**40°C --> 80°C**) relatifs à la température atteinte par l'eau sont allumés fixes ; les suivants, jusqu'à la température programmée, clignotent progressivement. Si la température diminue, par exemple suite à un prélèvement d'eau, le chauffage s'active à nouveau automatique et les voyants compris entre le dernier allumé de manière fixe et celui qui correspond à la température configurée recommencent à clignoter progressivement.

Après chaque coupure de courant ou quand l'appareil est éteint à l'aide du bouton **ON/OFF "U"**, c'est la dernière température sélectionnée qui reste mémorisée. Pendant la phase de chauffage le fonctionnement peut être légèrement bruyant à cause de l'opération de chauffage de l'eau.

FONCTION ANTIGEL

La fonction antigel est une protection automatique de l'appareil pour éviter les dommages causés par des températures très basses inférieures à 5°C. On recommande de laisser le produit branché au réseau électrique, même en cas de longues périodes d'inactivité. La fonction s'active automatiquement lorsque la température descend à 5°C, une fois la température revenue à la valeur de protection, la fonction se désactive.

FONCTION ECO

La fonction ECO est activée en appuyant sur la touche « **SET** » jusqu'à ce que le LED ECO s'allume.

La fonction ECO vise à produire de l'eau chaude selon les habitudes de l'utilisateur. Dès lors, pendant la première semaine, l'appareil mémorise les interruptions et les périodes correspondantes. Au cours des semaines suivantes, l'eau est chauffée selon les événements précédents..

Si l'utilisateur souhaite restaurer cette fonction et démarrer un nouveau programme d'apprentissage, il doit appuyer sur la touche « **SET** » pendant 10 secondes. La suppression des données est confirmée par le clignotement de la LED ECO pendant 5 secondes.

Si la fonction ECO est active et que la touche « **SET** » est enfoncée, la fonction sera désactivée et la température préréglée correspondante affichée par les LED sera réglée (40°C --> 80°C).

FONCTION « CYCLE DE DÉSINFECTION THERMIQUE » (ANTI-LEGIONELLA)

La fonction anti-Legionella est active par défaut. Elle consiste en un cycle de chauffage/maintien de l'eau à 65°C pendant 1 h, ce qui permet d'éliminer les bactéries (désinfection thermique).

Le cycle démarre à l'allumage de la chaudière et après chaque nouvelle mise en route suite à une panne de courant. Si l'appareil fonctionne en permanence à une température inférieure à 60°C, le cycle est répété après 30 jours. Lorsque l'appareil est éteint, la fonction anti-légionelle est désactivée. En cas d'extinction de l'appareil pendant le cycle anti-Legionella, le produit s'éteint et la fonction est désactivée. Au terme de chaque cycle, la température revient à la température d'utilisation préalablement définie par l'utilisateur. L'activation du cycle anti-légionellose est signalée par la LED SET allumée. Pour désactiver ou activer la fonction anti-légionellose, appuyer sur la touche **ON/OFF** «  » et sur la touche « **SET** » pendant 3 s ; la LED 40 °C clignote rapidement pendant 3 s pour confirmer la désactivation. Pour réactiver la fonction anti-légionellose, répéter l'opération décrite ci-dessus ; la LED 60 °C clignote rapidement pendant 3 s pour confirmer la réactivation.

Attention : pendant que l'appareil effectue le cycle de désinfection thermique, la température élevée de l'eau peut provoquer des brûlures. Par conséquent, vérifier la température de l'eau avant de prendre un bain ou une douche.

FONCTION WI-FI

Pour plus d'informations sur la configuration Wi-Fi et la procédure d'enregistrement du produit, consultez le Guide de Démarrage rapide dédié ci-joint ou visitez le site Web

<https://discover.ariston-net.remotethermo.com>

DESCRIPTION DE L'ÉTAT DE LA CONNEXION

 Touche Wi-Fi	Clignotement lent	Le module Wi-Fi est activé
	Clignotement rapide	Le module Wi-Fi est en mode Point d'accès
	Clignotement double	Le module Wi-Fi se connecte au réseau domestique
	Allumée	Le module Wi-Fi est actif et connecté au réseau domestique.
	Éteinte	Le module Wi-Fi est éteint

RÉINITIALISATION Wi-Fi : pour effectuer la réinitialisation, appuyer simultanément sur les touches «  » et « **SET** » pendant 10 secondes.

FONCTION PROGRAMMATION HEBDOMADAIRE

La fonction de programmation hebdomadaire ne peut être activée que via l'Appli.

Il est possible de sélectionner pour chaque jour de la semaine deux températures de consigne différentes à deux moments différents : le produit calculera la vitesse de chauffage et, en fonction de celle-ci, le meilleur moment pour commencer à chauffer afin d'atteindre le point de consigne à l'heure souhaitée. Pour désactiver la fonction, appuyer sur la touche « **SET** ».

FONCTION BOOST



La fonction BOOST est activée/désactivée via l'APPLI.

La fonction BOOST définit temporairement la température de consigne à 80° en ignorant le mode de fonctionnement précédent, et se désactive automatiquement une fois la consigne atteinte. Cela permet ainsi de disposer d'une quantité maximale d'eau chaude.

La fonction BOOST se désactive automatiquement si : une erreur bloquante se produit ; si l'état « OFF » est enclenché ; si la touche « SET » est appuyée pour changer le point de consigne.

DIAGNOSTIC

Lorsqu'une panne est détectée, l'appareil identifie trois différents types d'erreurs :

- **ERREUR : toutes les LED clignotent ;**
Pour réinitialiser une erreur, si possible, effectuer la réinitialisation en appuyant sur la touche ON/OFF «  » pour éteindre et rallumer le produit.
Si la cause du dysfonctionnement disparaît immédiatement après la réinitialisation, l'appareil reprend un fonctionnement normal. Si en revanche les LED continuent à clignoter, contacter le Centre d'assistance technique.
- **AVIS : la LED ON/OFF «  » clignote ;**
Effectuer la réinitialisation en appuyant sur la touche ON/OFF «  » pour éteindre et allumer le produit. Si le dysfonctionnement persiste, contacter le Centre d'assistance technique.
- **ERREUR ÉCRAN TACTILE : toutes les LED de température clignotent et les autres LED sont éteintes ;**
Effectuer la réinitialisation en mettant le produit hors tension. Si le dysfonctionnement persiste, contacter le Centre d'assistance technique.

RENSEIGNEMENTS UTILES

Avant de procéder à toute opération de nettoyage de l'appareil, s'assurer d'avoir bien éteint l'appareil en plaçant l'interrupteur extérieur sur OFF. Ne pas utiliser d'insecticides, de solvants ou autres produits de nettoyage agressifs qui pourraient endommager les parties laquées ou en plastique.

Si l'eau à la sortie est froide, vérifier :

- que l'appareil soit branché à l'alimentation électrique et que l'interrupteur extérieur soit en position ON.
- qu'au moins le led des 40°C (Fig. 3) soit allumé.

S'il y a présence de vapeur en sortie par les robinets :

Interrompre l'alimentation électrique de l'appareil et contacter l'assistance technique.

En cas de distribution insuffisante de l'eau chaude, vérifier :

- la présence d'eau dans le réseau;
- éventuelle obstruction des tuyaux d'entrée et sortie de l'eau (déformations ou sédiments).

Fuite d'eau du dispositif contre les surpressions

Un égouttement d'eau depuis le dispositif est normal en phase de chauffage. Pour éviter cet égouttement, installer un vase d'expansion dans l'installation de refoulement. Si la fuite continue après la période de chauffage, faire vérifier:

- l'étalonnage du dispositif;
- la présence d'eau dans le réseau.

Attention: ne jamais boucher le trou d'évacuation du dispositif!

DANS TOUS LES CAS, NE JAMAIS ESSAYER DE REPARER L'APPAREIL, MAIS S'ADRESSER TOUJOURS A UN PERSONNEL QUALIFIE.

Les données et les caractéristiques indiquées n'engagent pas la société productrice, qui se réserve le droit d'apporter tout changement qu'elle considérera utile sans obligation de préavis ou de remplacement.



Ce produit est conforme à la directive WEEE 2012/19/EU.

Le symbole de la poubelle barrée présent sur l'équipement ou sur l'emballage indique que le produit, à la fin de sa vie utile, doit être collecté séparément des autres déchets.

L'utilisateur devra donc remettre l'appareil en fin de vie aux centres municipaux de tri sélectif des déchets électrotechniques et électroniques. Comme alternative à la gestion autonome, l'appareil à éliminer peut être remis au revendeur, au moment de l'achat d'un nouvel appareil de type équivalent. La collecte séparée correcte, permettant de confier l'équipement éliminé au recyclage, au traitement et à l'élimination compatible avec l'environnement, contribue à éviter les effets négatifs possibles sur la nature et sur la santé, et favorise la réutilisation et/ou le recyclage des matériaux dont l'équipement est fait.

INSTRUCCIONES GENERALES DE SEGURIDAD

1. Lea con atención las instrucciones y las advertencias contenidas en este manual, ya que proporcionan importantes indicaciones sobre la seguridad de instalación, de uso y de mantenimiento.
El presente manual es parte integrante y esencial del producto. Deberá acompañar siempre al aparato incluso en caso de venta de este último a otro propietario o usuario y/o de transferencia a otra instalación.
2. El fabricante no se hace responsable por daños a personas, animales y cosas derivados de usos inapropiados, erróneos e irracionales o de un incumplimiento de las instrucciones contenidas en este manual.
3. Este calentador eléctrico con acumulador ha sido diseñado para el uso doméstico y está expresamente construido para calentar el agua fría que entra en el aparato con fines de uso sanitario. Cualquier otro uso del producto se debe considerar incorrecto y en consecuencia peligroso. El fabricante se exime de cualquier responsabilidad derivada del uso inadecuado del producto o con propósitos que no sean aquellos indicados en el manual de instrucciones.
4. Las operaciones de instalación y mantenimiento del aparato solo deben ser llevadas a cabo por personal profesionalmente cualificado y siguiendo las indicaciones de los apartados correspondientes. Utilice exclusivamente repuestos originales. El incumplimiento de lo anterior puede comprometer la seguridad **y exonera** al fabricante de cualquier responsabilidad.
5. Los elementos de embalaje (grapas, bolsas de plástico, poliestireno expandido, etc.) no deben dejarse al alcance de los niños, ya que son fuentes de peligro.
6. **El aparato puede ser utilizado por niños mayores de 8 años y por personas con capacidades físicas, sensoriales o mentales reducidas o sin experiencia o sin los necesarios conocimientos, a condición de que estén bajo supervisión o tras haber recibido instrucciones sobre el uso seguro del equipo y la comprensión de los peligros conexos. Los niños no deben jugar con el aparato. La limpieza y el mantenimiento que deben realizarse por parte del usuario no deben ser efectuados por niños sin vigilancia.**
7. **Está prohibido** tocar el equipo estando descalzo o con partes del cuerpo mojadas.
8. Antes de utilizar el aparato y tras una intervención de mantenimiento ordinario o extraordinario, es conveniente llenar con agua el depósito del

aparato y, después, vaciarlo por completo, a fin de eliminar las impurezas residuales.

9. Si el aparato dispone de cable eléctrico de alimentación, en caso de sustitución del mismo, hay que dirigirse a centro de asistencia autorizado o a personal profesionalmente cualificado.
10. Es obligatorio enroscar al tubo de entrada del agua del aparato una válvula de seguridad en conformidad con las normativas nacionales. Para los Países que han acogido la norma EN 1487, el grupo de seguridad debe estar a una presión máxima de 0,7 MPa, debe disponer al menos de un grifo de bloqueo, de una válvula de retención, de una válvula de seguridad y de un dispositivo de interrupción de la carga hidráulica.
11. El dispositivo contra las sobre-presiones (válvula o grupo de seguridad) no debe ser alterado y debe ponerse en funcionamiento periódicamente para comprobar que no esté bloqueado y para eliminar posibles depósitos de cal.
12. Un goteo del dispositivo de protección contra sobre-presiones es **normal** en la fase de calentamiento del agua. Por eso es necesario conectar el tubo de desagüe, que se dejará siempre abierto a la atmósfera, a un tubo de drenaje instalado con una pendiente continua hacia abajo y en un lugar en que no se forme hielo.
13. Es indispensable vaciar el aparato y desconectarlo de la red eléctrica si se deja sin funcionar en un local sometido al hielo.
14. El agua caliente suministrada a través de los grifos de uso con una temperatura superior a los 50°C puede causar inmediatamente graves quemaduras. Los niños, las personas discapacitadas y los ancianos están más expuestos a este riesgo. Se aconseja por lo tanto utilizar una válvula mezcladora termostática que será atornillada en el tubo de salida de agua del aparato.
15. No debe haber ningún elemento inflamable en contacto y/o cerca del aparato.
16. Evite situarse debajo del aparato y colocar cualquier objeto que pueda, por ejemplo, estropearse debido a una pérdida de agua.

FUNCIÓN ANTI-LEGIONELA

La legionela es un tipo de bacteria con forma de bastoncillo que se encuentra naturalmente en todas las aguas de manantial. La “enfermedad del legionario” consiste en un género particular de pulmonía causado por la inhalación del vapor de agua que contiene esta bacteria. En tal óptica, es necesario evitar largos períodos de estancamiento del agua contenida en el calentador, el cual se debería utilizar o vaciar al menos cada semana. La norma europea CEN/TR 16355 proporciona indicaciones sobre las buenas prácticas a adoptar para prevenir la proliferación de la legionella en aguas potables. Además, es necesario respetar cualquier otra restricción establecida por las normas locales contra la legionella. Este calentador electrónico utiliza un sistema de desinfección automático del agua, habilitado de fábrica. El sistema se pone en funcionamiento cada vez que el calentador se enciende o, en todo caso, cada 30 días, y lleva la temperatura del agua a 65°C

Atención: durante el ciclo de desinfección térmica, la alta temperatura del agua puede causar quemaduras. Prestar atención a la temperatura del agua antes de un baño o una ducha.

CARACTERÍSTICAS TÉCNICAS

Para las características técnicas consulte los datos de la placa (etiqueta colocada cerca de los tubos de entrada y salida del agua).

TABLA 1 - INFORMACIÓN DEL PRODUCTO				
Gama de producto		50	80	100
Peso	kg	17	22	26
Instalación		Vertical	Vertical	Vertical
Model		Consulte la placa de datos		
SMART		X	X	X
Q_{elec}	kWh	6,893	7,323	7,455
$Q_{elec, week, smart}$	kWh	24,558	25,435	26,002
$Q_{elec, week}$	kWh	29,678	32,942	33,778
Perfil de carga		M	M	M
L_{wa}			15 dB	
η_{wa}		40%	40,0%	40%
V40	l	65	92	130
Capacidad	l	49	75	95
Banda de radiofrecuencia utilizada 2,4 GHz - Máxima potencia de señal transmitida < 20 dBm				

Los datos energéticos de la tabla y los otros datos que aparecen en la Ficha de Producto (Anexo A que forma parte de este manual) se definen en base a las Directivas EU 812/2013 y 814/2013.

Los productos que no tienen la etiqueta y la respectiva ficha para conjuntos de termo y dispositivos solares, establecidas por el reglamento 812/2013, no se pueden usar para la realización de dichos conjuntos.

El aparato cuenta con una función smart que permite adaptar el consumo a los perfiles de uso del usuario.

Si el aparato se usa correctamente, su consumo di año es de: “Qelec ($Q_{elec, week, smart} / Q_{elec, week}$); inferior al de un producto equivalente sin la función smart.

Los datos indicados en la etiqueta energética se refieren al producto instalado verticalmente.

Este aparato respeta las normas internacionales de seguridad eléctrica IEC 60335-1; IEC 60335-2-21.

La colocación del marcado CE en el equipo certifica su conformidad con las siguientes Directivas Comunitarias, de las cuales satisface los requisitos esenciales:

- LVD Low voltage directive: EN 60335-1, EN 60335-2-21, EN 60529, EN 62233, EN 50106.
- EMC Electromagnetic compatibility: EN 55014-1, EN 55014-2, EN 61000-3-2, EN 61000-3-3.
- ROHS Risk of Hazardous Substances: EN 50581..
- ErP Energy related Products: EN 50440.

Este producto respeta el Reglamento REACH.

NORMAS DE INSTALACIÓN (para el instalador)

Este producto, a excepción de los modelos horizontales (Tabla 1), es un aparato que se debe instalar en posición vertical para funcionar correctamente. Al finalizar la instalación, antes de llenarlo de agua y activar la alimentación eléctrica, comprobar la verticalidad efectiva del montaje utilizando un instrumento de comprobación (por ejemplo, un nivel de burbuja).

El aparato sirve para calentar agua a una temperatura inferior a la de ebullición. Debe estar conectado a una red de suministro de agua sanitaria dimensionada en base a sus prestaciones y capacidad.

Antes de conectar el aparato es necesario:

- Controlar que las características (tomar como referencia los datos de la placa) satisfagan las necesidades del cliente.
- Verificar que la instalación sea conforme con el grado IP (protección contra la penetración de fluidos) del aparato según las normas vigentes.
- Leer el contenido de la etiqueta del embalaje y de la placa de característica

Este aparato debe ser instalado exclusivamente en el interior de ambientes conformes con las normas vigentes y además se deben respetar las siguientes indicaciones relativas a la presencia de:

- **Humedad:** no instale el aparato en ambientes cerrados (sin ventilación) y húmedos.
- **Hielo:** no instale el aparato en ambientes en los que es probable un descenso de temperatura a niveles críticos con riesgo de formación de hielo.
- **Rayos solares:** no exponga el aparato directamente a los rayos solares, ni siquiera a través de vidrieras.
- **Polvo/vapores/gases:** no instale el aparato en ambientes particularmente agresivos como aquellos con vapores ácidos, polvos o saturados de gas.
- **Descargas eléctricas:** no instale el aparato directamente en las líneas eléctricas no protegidas de alteraciones de tensión.

En general, para distintos tipos de muros y en particular para paredes realizadas con ladrillos o bloques perforados y para tabiques de limitada firmeza, es necesario proceder a una verificación estática preliminar del sistema de soporte. Los ganchos de fijación a la pared deben poder sostener un peso igual al triple del peso del calentador de agua lleno.

Se aconseja ganchos de diámetro mínimo de 12 mm.

Se aconseja instalar el aparato (**Fig. 1, Rif.A**) lo más cerca posible de los puntos de uso para limitar la dispersión de calor a lo largo de las tuberías.

Las normas locales pueden establecer restricciones para la instalación del aparato en el baño, por lo tanto respete las distancias mínimas establecidas por las normativas vigentes.

Para facilitar el mantenimiento, deje un espacio libre dentro de la tapa de al menos 50 cm para acceder a las partes eléctricas.

CONEXIÓN HIDRÁULICA

Conecte la entrada y la salida del termo con tubos y conectores resistentes a la presión de funcionamiento y a la temperatura del agua caliente, que normalmente puede alcanzar y también superar los 90 °C. Por eso no se aconsejan materiales que no resistan dichas temperaturas. El aparato no debe trabajar con aguas de dureza inferior a los 12°F, viceversa con aguas de dureza muy alta (mayor que 25°F). Se recomienda usar un ablandador, calibrado y controlado correctamente y en este caso la dureza residual no debe colocarse por debajo de los 15°F. Enrosque un racor en T al tubo de entrada de agua del aparato, marcado con un collarín de color azul. En dicho racor atornille por una parte un grifo para el vaciado del termo (**Fig. 2, Rif.B**) maniobra ble solo con el uso de una herramienta y por la otra el dispositivo de sobre-presión (**Fig. 2, Rif.A**).

Grupo de seguridad conforme a la Norma Europea EN 1487

Algunos Países podrían exigir el uso de dispositivos hidráulicos de seguridad específicos que se ajusten a los requisitos legales locales. Corresponde al instalador cualificado, encargado de la instalación del producto, valorar la idoneidad del dispositivo de seguridad que vaya a utilizarse.

Se prohíbe interrumpir los dispositivos de aislamiento (válvulas, grifos, etc.) entre el dispositivo de seguridad y el termo.

La salida de descarga del dispositivo debe conectarse a una tubería de descarga con un diámetro al menos igual al de conexión del aparato, mediante un embudo que permita una distancia de aire mínima de 20 mm con posibilidad de control visual. Mediante un tubo flexible, conecte al tubo del agua fría de la red pública la entrada del grupo de seguridad y, si es necesario, utilice un grifo de bloqueo (**D fig. 2**). Además se debe incluir, en caso de apertura del grifo de vaciado, un tubo de evacuación de agua aplicado a la salida **C Fig. 2**. Al atornillar el grupo de seguridad, no lo fuerce hasta el tope ni los altere o manipule.

Si existe una presión de red cercana a los valores de calibrado de la válvula, es necesario aplicar un reductor de presión lo más lejos posible del aparato. En el caso de que se decida por la instalación de un grupo de tipo mezclador (grifería o ducha) se deben purgar las tuberías de posibles impurezas que podrían dañarla.

CONEXIÓN ELÉCTRICA

Antes de instalar el aparato, es obligatorio realizar un control meticuloso de la instalación eléctrica comprobando su conformidad con las normas de seguridad vigentes, que sea adecuada a la potencia máxima absorbida por el calentador de agua (consulte los datos de la placa) y que la sección de los cables para las conexiones eléctricas sea idónea y esté en conformidad con la normativa vigente.

El fabricante del aparato no se responsabiliza por daños provocados por la falta de puesta a tierra de la instalación ni por anomalías de la instalación eléctrica. Antes de ponerlo en funcionamiento, controle que la tensión de la red sea conforme con el valor que se encuentra en la placa del aparato.

Está prohibido el uso de regletas de tomas múltiples, extensiones o adaptadores.

Está prohibido usar los tubos de la instalación hidráulica, de calefacción y de gas para la conexión a tierra del aparato. Si el aparato lleva cable de alimentación, cuando haya que sustituirlo, se deberá utilizar un cable de las mismas características (tipo H05VV-F 3x1,5 mm², diámetro 8,5 mm). El cavo de alimentación (tipo H05VV-F 3x1,5 mm² diámetro 8,5 mm) se debe introducir en el orificio correspondiente situado en la parte posterior del aparato y se lo debe deslizar hasta alcanzar el panel de bornes del termostato (**Fig.4, Rif. M**). Para aislar el aparato de la red hay que utilizar un interruptor bipolar que se ajuste a las normas nacionales vigentes (con una apertura de los contactos mínima de 3 mm y, si es posible, provisto de fusibles). La puesta a tierra del aparato es obligatoria y el cable (que debe ser de color amarillo-verde y más largo que los de las fases) se debe fijar al borne que coincide con el símbolo  (**Fig.4, Rif.G**). Antes de ponerlo en funcionamiento, controle que la tensión de la red sea conforme con el valor que se encuentra en la placa del aparato. Si el aparato no posee cable de alimentación, se debe elegir una modalidad de instalación entre las siguientes

- Conexión a la red fija con tubo rígido (si el aparato no cuenta con sujeta cable), use un cable con sección mínima de 3x1,5 mm²;
- Con cable flexible (tipo H05VV-F 3x1,5 mm² diámetro 8,5 mm), cuando el aparato lleva fijos cables de serie.

Prueba y encendido del aparato

Antes de encender el aparato, llénelo con agua de la red pública.

El llenado se realiza abriendo el grifo central de la instalación doméstica y el del agua caliente hasta que salga todo el aire presente en el depósito. Compruebe visualmente la existencia de eventuales pérdidas de agua incluso en la brida. Encienda el aparato accionando el interruptor.

MANUTENZIONE (PER PERSONALE QUALIFICATO)

Todas las intervenciones y operaciones de mantenimiento deben ser realizadas por personal cualificado (en posesión de los requisitos exigidos por las normas vigentes en la materia).

Antes de solicitar la intervención del Servicio Técnico por una posible avería, compruebe que el fallo del funcionamiento no dependa de otras causas como, por ejemplo, la falta temporal de agua o de energía eléctrica.

ATENCIÓN: ANTES DE REALIZAR CUALQUIER OPERACIÓN, DESCONECTE EL APARATO DE LA RED ELÉCTRICA.

VACIADO DEL APARATO

Es indispensable vaciar el aparato si debe permanecer inutilizado en un local con riesgo de heladas. Vacíe el aparato tal como se indica a continuación:

- desconecte el aparato de la red eléctrica;
- si está instalado el grifo de aislamiento (**Fig. 2, Rif. D**), ciérralo; si no lo está, cierre el grifo central de la instalación doméstica;
- abra el grifo de agua caliente (lavabo o bañera);
- abra el grifo (**Fig. 2, Rif.B**).

POSIBLE REEMPLAZO DE COMPONENTES

Para trabajar en la placa electrónica (**Fig. 3, Rif. T**), primero desconecte el cable de alimentación de la toma de corriente.

Quítelo de su alojamiento, como se muestra en la figura (**Fig. 3**), prestando atención a los componentes que lo componen desconectando el cable ((**Fig. 3, Rif. Y**) de la tarjeta.

Use solo recambios originales provenientes de los centros de asistencia autorizados por el fabricante.

MANTENIMIENTOS PERIÓDICO

Para mantener en perfecto estado el aparato, desincruste la resistencia (**Fig. 8, Rif. R**) cada dos años aprox. (Si el aparato trabaja con aguas caracterizadas por una dureza elevada, la frecuencia debe aumentarse.) La operación, si no quiere trabajar con líquidos idóneos para dicho fin (en este caso, lea atentamente las fichas de seguridad del desincrustante), puede realizarse desmenuzando la costra de cal prestando especial atención para no estropear la coraza de la resistencia.

El ánodo de magnesio (**Fig. 8, Rif. N**) debe ser sustituido cada dos años; si no se sustituye, queda anulada de inmediato la garantía. En presencia de aguas agresivas o ricas en cloruros, se aconseja comprobar el estado del ánodo cada año. Para sustituirlo es necesario desmontar la resistencia y desatornillarla de la abrazadera de sujeción.

NORMAS DE USO PARA EL USUARIO

Raccomandazioni per l'utente

- Evitare di posizionare sotto lo scaldacqua qualsiasi oggetto e/o apparecchio che possa essere danneggiato da una eventuale perdita d'acqua.
- In caso di inutilizzo prolungato è necessario:
 - togliere l'alimentazione elettrica all'apparecchio portando l'interruttore esterno in posizione "OFF"
 - chiudere i rubinetti del circuito idraulico
- L'acqua calda con una temperatura oltre i 50°C ai rubinetti di utilizzo può causare immediatamente serie bruciatore o morte per ustioni. Bambini, disabile ed anziani sono esposti maggiormente al rischio di ustioni. È vietato all'utente eseguire manutenzioni ordinarie e straordinarie sull'apparecchio. Per la pulizia delle parti esterne è necessario un panno umido imbevuto di acqua saponata.

REGULACIÓN DE LA TEMPERATURA Y ACTIVACIÓN DE LAS FUNCIONES (Fig. 3)

Para encender el aparato pulsar la tecla **ON/OFF "⏻"** durante al menos 3 segundos.

Seleccionar la temperatura deseada, entre 40°C y 80°C, pulsando la tecla **"SET"** relativas a la temperatura alcanzada, mirando la pantalla. Transcurridos 3 segundos sin tocar ningún botón, el set point queda confirmado y memorizado.

Durante la fase de calentamiento, los LED **(40°C --> 80°C)** relativos a la temperatura alcanzada por el agua están encendidos fijos; los LED sucesivos, hasta la temperatura programada, parpadean progresivamente. Si la temperatura desciende, por ejemplo, después de una salida de agua, el calentamiento se reactiva automáticamente y los LED encendidos entre el último encendido fijo y aquel relativo a la temperatura programada comienzan a parpadear progresivamente. Después de cada interrupción de la alimentación, o si el producto se apaga mediante el botón **ON/OFF "⏻"**, queda memorizada la última temperatura seleccionada. Durante la fase de calentamiento es posible que se produzca un ruido leve debido al calentamiento del agua.

FUNCIÓN ANTIHIELO

La función anti-hielo es una protección automática del aparato para evitar daños causados por temperaturas muy bajas inferiores a 5°C, cuando el producto se apaga durante la estación fría. Se recomienda dejar el producto enchufado, también en caso de largos períodos de inactividad.

Para los modelos con interfaz usuario de tipo representada en la figura la función está habilitada, pero no se indica en caso de activación.

FUNCIÓN ECO

La función ECO se activa pulsando la tecla **"SET"** hasta cuando el LED ECO se enciende..

La función Eco sirve para producir agua caliente de acuerdo con los hábitos del usuario. Durante la primera semana el producto memoriza los consumos y los períodos en que se producen. Durante las semanas siguientes se va calentando el agua respecto a lo aprendido anteriormente.

Si se desea restablecer la función y lanzar un nuevo período de adquisición, pulsare la tecla **"SET"** urante 10 segundo. La eliminación exitosa de los datos se confirma con el parpadeo del LED ECO durante 5 segundos. Si la función ECO está activa y se presiona la tecla **"SET"**, la función se desactivará y se configurará la temperatura elegida correspondiente mostrada por los LED **(40°C --> 80°C)**.

FUNCIÓN "CICLO DE DESINFECCIÓN TÉRMICA" (ANTI-LEGIONELLA)

La función anti-legionella está activada por defecto. Consiste en un ciclo de calentamiento/mantenimiento del agua a 65°C de 1 h de duración para desarrollar una acción de desinfección térmica contra las bacterias correspondientes. El ciclo se pone en marcha cuando se enciende por primera vez el aparato y tras cada encendido después de un corte de la alimentación eléctrica. Si el producto funciona siempre a una temperatura inferior a los 60°C, el ciclo se repite tras 30 días. Cuando el aparato está apagado, la función anti-legionella se desactiva. Si el aparato se apaga durante el ciclo antilegionella, el producto se apaga y el función no se completa. Al final de cada ciclo, la temperatura de uso vuelve al valor previamente configurado por el usuario. La activación del ciclo anti-legionella se visualiza mediante el encendido del LED SET. Para desactivar de forma permanente la función anti-legionella, mantenga presionados simultáneamente las teclas **ON/OFF "⏻"** y **"SET"** durante 3 sec, para confirmar la desactivación, el LED 40°C parpadea rápidamente durante 4 s. Para reactivar la función anti-legionella, repita la operación anterior; para confirmar la reactivación, el LED 60°C parpadea rápidamente durante 3 sec.

Atención: durante el ciclo de desinfección térmica, la alta temperatura del agua puede provocar quemaduras graves. Prestar atención a la temperatura del agua antes de comenzar una ducha o un baño de inmersión.

FUNCIÓN Wi-Fi

Para información detallada sobre la configuración Wi-Fi y sobre el procedimiento de registro del producto, consultar la Guía Rápida adjunta, dedicada a la conectividad, o visitar el sitio <https://discover.ariston-net.remotethermo.com>

DESCRIPCIÓN DEL ESTADO DE LA CONEXIÓN

 Botón Wi-Fi	Parpadeo lento	El módulo Wi-Fi está encendido
	Parpadeo rápido	El módulo Wi-Fi está en modo Access Point
	Doble parpadeo	El módulo Wi-Fi se está conectando a la red doméstica
	Encendido	El módulo Wi-Fi está encendido y conectado a la red doméstica
	Apagado	El módulo Wi-Fi está apagado

RESET Wi-Fi: para efectuar el reset, pulsar 10 segundos los botones “” y “**SET**” simultáneamente.

FUNCIÓN DE PROGRAMA SEMANAL

La función de programa semanal se puede activar sólo mediante la App.

Es posible seleccionar por cada día de la semana dos temperaturas de set point diferentes: el producto calcula la velocidad de calentamiento y el momento en el cual activar la calefacción para responder al set point en el momento deseado.

Para desactivar la función, pulsar el botón “**SET**”.

FUNCIÓN BOOST

La función BOOST se activa / desactiva mediante APP.

La función BOOST pone momentáneamente la temperatura de setpoint en 80° eludiendo el modo de funcionamiento anterior y se desactiva automáticamente una vez alcanzado el setpoint. De esta manera se asegura la disponibilidad de la máxima cantidad de agua caliente.

La función BOOST se desactiva automáticamente si: se produce un error de bloqueo; si se activa el estado “OFF”; si se pulsa el botón “**SET**” para cambiar el setpoint.

DIAGNÓSTICO

Al detectar una avería, el aparato puede identificar tres tipos de error diferentes:

- **ERROR: todos los LED parpadean;**

Para restablecer un error, si es posible, efectuar el reset pulsando el botón ON/OFF “” para apagar y encender el aparato.

Si la causa del defecto de funcionamiento desaparece inmediatamente después del reset, el aparato reanuda el funcionamiento normal. En caso contrario, si los LED siguen parpadeando, contactar con el Centro de Asistencia Técnica.

- **AVISO: el LED ON/OFF “” parpadea;**

Efectuar el reset pulsando el botón ON/OFF “” para apagar y encender el aparato; si el defecto de funcionamiento persiste, contactar con el Centro de Asistencia Técnica.

- **ERROR PANTALLA TÁCTIL: todos los LED de la temperatura parpadean y los otros LED están apagados;**

Efectuar el reset desconectando la alimentación eléctrica del aparato; si el defecto de funcionamiento persiste, contactar con el Centro de Asistencia Técnica.

NOTICIAS ÚTILES

Prima di effettuare qualsiasi operazione di pulizia dell'apparecchio assicurarsi di aver spento il prodotto portando l'interruttore esterno in posizione OFF. Non utilizzare insetticidi, solventi o detersivi aggressivi che possano danneggiare le parti verniciate o in materiale plastico.

Si el agua de salida está fría, compruebe:

- que el aparato esté conectado a la alimentación eléctrica y que el interruptor externo esté en la posición ON.
- que al menos el led de 40 °C (Ref. 3) esté encendido

Si hay vapor en la salida de los grifos:

Interrumpa la alimentación eléctrica del aparato y póngase en contacto con el centro de asistencia técnica.

Si el caudal de agua caliente es insuficiente, compruebe:

- la presión de red del agua;
- si hay una obstrucción en los tubos de entrada y de salida del agua (deformaciones o sedimentos).

Expulsión de agua por el dispositivo de sobrepresión

Durante la fase de calentamiento es normal que gotee agua del dispositivo. Si se quiere evitar dicho goteo, se debe instalar un vaso de expansión en la instalación de salida.

Si continúa expulsando agua durante el período de no calentamiento, se debe comprobar:

- el calibrado del dispositivo;
- la presión de red del agua.

Atención: No obstruya nunca la salida de evacuación del dispositivo.

SI EL PROBLEMA PERSISTE, NO INTENTE REPARAR EL APARATO; CONTACTE SIEMPRE CON PERSONAL CUALIFICADO.

Los datos y las características no comprometen a la empresa fabricante, que se reserva el derecho de aportar todas las modificaciones que considere oportunas sin previo aviso o susti



Este producto está en conformidad con la Directiva WEEE 2012/19/EU y con el Real Decreto 110/2015, de 20 de febrero, sobre residuos de aparatos eléctricos y electrónicos.

El símbolo del contenedor tachado reproducido en el aparato o en el embalaje indica que, al final de la vida útil del producto, éste debe eliminarse por separado de los demás residuos.

El usuario deberá entregar el aparato al final de su vida útil en un centro municipal idóneo para la recogida selectiva de residuos electrotécnicos y electrónicos. Como alternativa a la gestión autónoma es posible entregar al revendedor el aparato que se desee eliminar, en el momento de la compra de un nuevo aparato de tipo equivalente. La recogida selectiva para enviar el equipo al reciclado, al tratamiento o al desguace compatible con el medio ambiente contribuye a evitar posibles efectos negativos al medio ambiente y a la salud y favorece el reciclado de los materiales de los que se compone el equipo.

INSTRUÇÕES GERAIS DE SEGURANÇA

1. **Ler atentamente as instruções e as advertências contidas no presente manual, pois fornecem indicações importantes acerca da segurança da instalação, do uso e da manutenção.**
O presente manual é parte integrante e essencial do produto. Deverá acompanhar sempre o aparelho, mesmo em caso de cessão a outro proprietário ou utilizador e/ou transferência para outro sistema.
2. A empresa fabricante não se responsabiliza por eventuais danos a pessoas, animais e objetos decorrentes de usos impróprios, incorretos e irracionais ou do incumprimento das instruções apresentadas neste manual.
3. Este termoacumulador elétrico foi concebido para uso doméstico e foi expressamente construído para aquecer água fria (que entra no produto) para uso sanitário. Qualquer outro uso do produto deve ser considerado um uso indevido e, por conseguinte, potencialmente perigoso. O fabricante declina qualquer responsabilidade por danos decorrentes de um uso indevido do produto e/ou para fins diferentes dos indicados no respetivo manual de instruções.
4. A instalação e a manutenção do aparelho devem ser feitas por pessoal profissionalmente qualificado e conforme indicado nos respetivos parágrafos. Utilizar exclusivamente peças sobressalentes originais. O descumprimento das indicações apresentadas acima pode comprometer a segurança e determina a **isenção** de responsabilidade do fabricante.
5. Os elementos de embalagem (grampos, sacos de plástico, esferovite, etc.) não devem ser deixados ao alcance de crianças, pois são fontes de perigo.
6. **O aparelho pode ser utilizado por crianças com idade não inferior a 8 anos e por pessoas com reduzidas capacidades físicas, sensoriais ou mentais, ou desprovidas de experiência, desde que sejam supervisionadas ou após receberem instruções acerca do uso do aparelho e compreenderem os perigos inerentes a ele. As crianças não devem brincar com o aparelho. A limpeza e a manutenção destinadas a serem realizadas pelo utilizador não devem ser feitas por crianças sem supervisão.**
7. **É proibido** tocar o aparelho se estiver com pés descalços ou com partes do corpo molhadas.

8. Antes de utilizar o aparelho e depois de uma intervenção de manutenção ordinária ou extraordinária, convém encher com água o reservatório do aparelho e, em seguida, fazer uma operação de completo esvaziamento a fim de remover eventuais impurezas residuais.
9. Se o aparelho possuir cabo elétrico de alimentação, a sua eventual substituição deverá ser feita por um centro de assistência autorizado ou por pessoal profissionalmente qualificado.
10. É obrigatório aparafusar no tubo de entrada de água do aparelho uma válvula de segurança conforme com as normas nacionais. Para os países que transpuseram a norma EN 1487 o grupo de segurança deve ter uma pressão máxima de 0,7 MPa e deve compreender pelo menos uma torneira de intercetação, uma válvula de retenção, uma válvula de segurança e um dispositivo de interrupção de carga hidráulica.
11. O dispositivo contra as sobrepressões (válvula ou grupo de segurança), não deve ser adulterado e deve ser acionado periodicamente para verificar se não está bloqueado e para remover eventuais depósitos de calcário.
12. O gotejamento do dispositivo contra as sobrepressões é **normal** na fase de aquecimento da água. Por isso, é necessário ligar a descarga, que deve permanecer sempre aberta para a atmosfera, com um tubo de drenagem instalado com inclinação contínua para baixo e em local sem gelo.
13. É indispensável esvaziar o aparelho e desconectá-lo da rede elétrica se tiver que permanecer inutilizado em um local submetido ao gelo.
14. A água quente fornecida com uma temperatura superior a 50° C às torneiras de utilização pode causar imediatamente queimaduras graves. Crianças, portadores de deficiência e idosos estão mais expostos a esse risco. Por isso, é aconselhável utilizar uma válvula misturadora termostática aparafusada ao tubo de saída de água do aparelho sinalizado com um colar vermelho.
15. Nenhum elemento inflamável pode estar em contacto e/ou perto do aparelho.
16. Não colocar em baixo do aparelho nem aproximar dele qualquer objeto que possa, por exemplo, ser danificado por uma eventual fuga de água.

FUNÇÃO ANTILEGIONELA

A legionela é um tipo de bactéria em forma de palito, que está presente naturalmente em todas as águas de nascente. A "doença dos legionários" consiste numa espécie particular de pneumonia causada pela inalação de vapor de água com esta bactéria. Neste sentido, é necessário evitar longos períodos de estagnação da água contida na caldeira, que deve ser usada ou esvaziada pelo menos semanalmente.

A norma europeia CEN/TR 16355 fornece indicações relativamente às boas práticas a adotar para prevenir a proliferação da legionela em águas potáveis; além disso, caso existam normas locais que imponham restrições adicionais relativamente à legionela, estas devem ser aplicadas.

Esta caldeira eletrónica utiliza um sistema de desinfecção automática da água, habilitado por predefinição. Este sistema entra em funcionamento sempre que a caldeira é acesa ou pelo menos a cada 30 dias, colocando a temperatura da água a 65 °C.

Atenção: enquanto o aparelho efetua o ciclo de desinfecção térmica, a alta temperatura da água pode causar queimaduras. Prestar atenção à temperatura da água antes de tomar banho ou duche.

CARACTERÍSTICAS TÉCNICA

Para as características técnicas, consultar os dados de placa (etiqueta colocada perto dos tubos de entrada e saída de água).

TABELA 1 - INFORMAÇÕES SOBRE O PRODUTO				
Gama de producto		50	80	100
Peso	kg	17	22	26
Instalação		Verticais	Verticais	Verticais
Modelo		Consultar a placa das características		
Q_{elec}	kWh	X	X	X
$Q_{elec, week, smart}$	kWh	6,893	7,323	7,455
$Q_{elec, week}$	kWh	24,558	25,435	26,002
Perfil de carga		29,678	32,942	33,778
L_{wa}		M	M	M
η_{wa}			15 dB	
V40	I	40%	40,0%	40%
Capacidade	I	65	92	130
Volume util	I	49	75	95
Banda de radiofrequência utilizada 2,4 GHz – Potência máxima do sinal transmitido < 20 dBm				

Os dados energéticos na tabela e os outros dados apresentados na Ficha do Produto (Anexo A que é parte integrante deste manual) são definidos com base nas Diretivas EU 812/2013 e 814/2013.

Os produtos desprovidos de etiqueta e da respetiva ficha para conjuntos de termoacumuladores e dispositivos solares, previstas pelo regulamento 812/2013, não são destinados à realização de tais conjuntos.

O aparelho está equipado com uma função smart que permite adaptar o consumo aos perfis de utilização do utilizador. Se operado corretamente, o aparelho tem um consumo diário equivalente a "Qelec* (Qelec, week, smart/Qelec, week)" inferior ao de um produto equivalente sem a função smart".

Este aparelho está em conformidade com as normas internacionais de segurança elétrica IEC 60335-1; IEC 60335-2-21.

A colocação da marcação CE no aparelho certifica a conformidade às seguintes Diretivas Comunitárias, das quais satisfaz os requisitos essenciais:

- Low voltage directive (LVD): EN 60335-1, EN 60335-2-21, EN 60529, EN 62233, EN 50106.
- Electromagnetic compatibility (EMC): EN 55014-1, EN 55014-2, EN 61000-3-2, EN 61000-3-3.
- RED directive. ETSI 301489-1, ETSI 301489-17
- ROHS 2 directive: EN 50581.
- ErP Energy related Products: EN 50440.

Este produto está em conformidade com o Regulamento REACH.

NORMAS DE INSTALAÇÃO (para o instalador)

Este produto, excluindo os modelos horizontais (Tabela 1), é um aparelho que deve ser instalado na posição vertical para operar corretamente. No final da instalação, e antes de qualquer enchimento com água e alimentação elétrica do mesmo, utilizar um instrumento de verificação (por ex. nível com bolha) para verificar a efetiva verticalidade de montagem.

O aparelho serve para aquecer a água a uma temperatura inferior àquela de ebulição.

Deve ser ligado a uma rede de adução de água para uso doméstico adequada às suas prestações e volume. Antes de ligar o aparelho, deve-se:

- Controlar que as características (referir-se aos dados da placa) satisfaçam as necessidades do cliente.
- Verificar que a instalação seja conforme ao grau IP (protecção contra penetração por fluidos) do aparelho, em conformidade com as normas em vigor.
- Ler as informações escritas sobre a etiqueta da embalagem e sobre a placa das características.

Este aparelho foi projectado para ser instalado exclusivamente em locais em conformidade com as normas em vigor e requer, ademais, a observância dos avisos a seguir, relativos à presença de:

- **Humidade:** não instalar o aparelho em locais fechados (não arejados) e húmidos.
- **Gelo:** não instalar o aparelho em ambientes nos quais é provável o abaixamento da temperatura em níveis críticos com risco de formação de gelo.
- **Raios solares:** não expor o aparelho directamente aos raios solares, mesmo em presença de vidraças.
- **Pó/vapores/gases:** não instalar o aparelho em presença de ambientes especialmente agressivos, como vapores ácidos, pós ou saturados de gás.
- **Descargas eléctricas:** não instalar o aparelho directamente sobre as linhas eléctricas não protegidas contra oscilações de tensão.

Em caso de paredes realizadas com tijolos ou blocos furados, divisórias com estabilidade limitada ou, em todo caso, muros diversos daqueles indicados, deve-se proceder a uma verificação estática preliminar do sistema de suporte. Os ganchos de suspensão à parede devem ser aptos a sustentar um peso três vezes superior ao do termoacumulador cheio d'água. Aconselham-se ganchos com um diâmetro mínimo de 12 mm.

É aconselhável instalar o aparelho (**Fig. 1, Rif.A**) o máximo possível próximo dos pontos de utilização para reduzir as dispersões de calor ao longo das tubagens.

As normas locais podem prever restrições para a instalação do aparelho na casa de banho, por isso, devem ser respeitadas as distâncias mínimas previstas pelas normas vigentes.

Para tornar mais fáceis as várias operações de manutenção, reservar um espaço livre ao redor da cobertura de pelo menos 50 cm para aceder às partes eléctricas.

LIGAÇÃO HIDRÁULICA

Ligar a entrada e a saída do termoacumulador com tubos ou conexões resistentes à pressão de funcionamento e à temperatura da água quente que normalmente pode atingir ou ultrapassar 90 °C. Por isso, desaconselha-se a utilização de materiais que não resistem a tais temperaturas.

O aparelho não deve operar com águas que tenham dureza inferior a 12°F, de outro modo, no caso de águas que tenham dureza particularmente elevada (acima de 25°F), é aconselhável usar um amaciador adequadamente calibrado e monitorizado e, nesse caso, a dureza residual não deve ser inferior a 15°F.

Aparafusar ao tubo de entrada de água do aparelho, marcado com o colar azul, uma conexão em "T".

Nessa conexão, aparafusar, de um lado, uma torneira para esvaziar o termoacumulador (**Fig. 2, Rif.B**) cujo manuseio requer a utilização de uma ferramenta, e, do outro, um dispositivo contra sobrepressões (**Fig. 2, Rif.A**).

Grupo de segurança conforme com a Norma Europeia EN 1487

Alguns países podem exigir a utilização de dispositivos hidráulicos de segurança específicos, alinhados com os requisitos de lei locais; fica a cargo do instalador qualificado, encarregado de fazer a instalação do produto, avaliar a correta adequação do dispositivo de segurança a ser utilizado.

É proibido colocar qualquer dispositivo de intercetação (válvula, torneiras, etc.) entre o dispositivo de segurança e o termoacumulador.

A saída de descarga do dispositivo deve ser conectada a uma tubagem de descarga que tenha um diâmetro pelo menos igual à tubagem de ligação do aparelho, através de um funil que permita uma distância de ar de no mínimo 20 mm com possibilidade de fazer o controlo visual. Ligar através de tubo flexível, ao tubo da água fria de rede, a entrada do grupo de segurança, se necessário utilizando uma torneira de intercetação (**Fig.2, Ref. D**). Além disso, para quando for necessário abrir a torneira de esvaziamento, instalar um tubo de descarga de água na saída (**Fig.2, Ref. C**).

Ao aparafusar o grupo de segurança, não forçá-lo no fim de curso e não adulterá-lo.

Se houver uma pressão de rede próxima aos valores de calibração da válvula, é necessário instalar um redutor de pressão na posição mais afastada possível do aparelho. Ao decidir instalar grupos misturadores (torneiras ou duche), eliminar da instalação todas as impurezas que podem danificá-los.

LIGAÇÃO ELÉCTRICA

Antes de realizar qualquer operação, desligue o aparelho da rede eléctrica através do interruptor exterior. Antes de instalar o aparelho é aconselhável fazer um controlo metuculoso do sistema eléctrico para verificar se está em conformidade com as normas, pois o fabricante do aparelho não se responsabiliza por eventuais danos causados por falta de ligação à terra do sistema ou por anomalias de alimentação eléctrica.

Certifique-se de que a instalação seja a adequada para a potência máxima absorvida pelo aparelho (indicada nos dados da placa) e certifique-se de que a secção dos cabos para ligações eléctricas seja a adequada e conforme a normativa vigente. É proibido o uso de triplas, extensões ou adaptadores. É proibido usar os tubos da instalação hidráulica, de aquecimento e de gás para a ligação à terra do aparelho.

Se o aparelho tiver cabo de alimentação, quando o tiver de substituir, deverá utilizar um cabo das mesmas características (tipo H05VV-F 3x1,5 mm², diâmetro 8,5 mm).

O cabo de alimentação (tipo H05VV-F 3x1,5 mm² diâmetro 8,5 mm) deve ser posicionado no respetivo alojamento situado na parte traseira do aparelho para fazer com que alcance a placa de bornes (**Fig.4, Rif. M**) e, por fim, bloquear cada um dos cavaletes apertando os respetivos parafusos. Bloquear o cabo de alimentação com os respetivos prendedores de cabo fornecidos com o equipamento. Para excluir o aparelho da rede, deve ser utilizado um interruptor bipolar correspondente às normas CEI-EN em vigor (abertura contactos de pelo menos 3 mm., melhor se equipado com fusíveis). A ligação à terra do aparelho é obrigatório e o fio de terra (que deve ser na cor amarelo-verde e mais comprido dos fios das fases) deve ser fixado ao terminal em correspondência do símbolo  (**Fig.4, Rif.G**). Antes de colocar em funcionamento, controlar se a tensão de rede está em conformidade com o valor de placa do aparelho. Se o aparelho não estiver com o cabo de alimentação, as modalidades de instalação devem ser escolhidas entre as seguintes:

- ligação à rede fixa com tubo rígido (se o aparelho não for fornecido com prendedor do cabo), utilizar cabo com secção mínima de 3x1,5 mm²;
- com cabo flexível (tipo H05VV-F 3x1,5 mm² diâmetro 8,5 mm), quando o aparelho tiver fixador de série.

Teste e ligação do aparelho

Antes de ligar o aparelho à corrente, encha-o com água da rede. Esse enchimento é feito com a abertura da torneira central do sistema doméstico e da água quente, até sair todo o ar da caldeira. Verificar visualmente se há fugas de água também nos flanges, se necessário, apertar com moderação os parafusos. Suministre la corriente eléctrica accionando el interruptor.

NORMAS DE MANUTENÇÃO (por pessoal qualificado)

Todas as intervenções e operações de manutenção devem ser realizadas por pessoal qualificado (de posse dos requisitos exigidos pelas normas vigentes sobre o assunto).

Antes de requerer a intervenção do Serviço de Assistência Técnica por uma possível avaria, certifique-se de que o problema de funcionamento não foi provocado por outras causas como, por exemplo, a falta temporal de água ou de energia eléctrica.

ATENÇÃO: ANTES DE FAZER QUALQUER OPERAÇÃO, DESCONECTAR O APARELHO DA REDE ELÉCTRICA.

ESVAZIAMENTO DO APARELHO

É indispensável esvaziar o aparelho se este tiver de permanecer inactivo num local com risco de geadas.

Quando for necessário, efectue o esvaziamento do aparelho da seguinte forma:

- desligue o aparelho da rede eléctrica;
- se tiver uma torneira de isolamento instalada (**Fig. 2, Ref. D**), feche-a; se não tiver, feche a torneira central da instalação doméstica;
- abra uma torneira de água quente (do lavatório ou da banheira);
- abra a torneira (**Fig. 2, Rif.B**).

EVENTUAL SUBSTITUIÇÃO DE COMPONENTES

Para trabalhar na placa eletrônica (**Fig. 3, Rif. T**), primeiro desconecte o cabo de força da tomada.

Retire-o do seu alojamento, como mostra a figura (**Fig. 3**), prestando atenção aos componentes que o compõem desconectando o cabo (**Fig. 3, Rif. Y**) do cartão).

Utilizar apenas peças sobressalentes originais provenientes de centros de assistência autorizados pelo fabricante.

MANUTENÇÕES PERIÓDICAS

Para manter a boa eficiência do aparelho é oportuno proceder à desincrustação da resistência (**Fig. 8, Rif. R**) a cada dois anos aproximadamente (na presença de águas de elevada dureza a frequência deve ser aumentada). A operação, se preferir não utilizar líquidos apropriados para este fim (nesse caso, ler atentamente as fichas de segurança do desincrustante), pode ser feita por meio da desintegração da camada de calcário com cuidado para não danificar a couraça da resistência.

O ânodo de magnésio (**Fig. 8, Rif. N**) deve ser substituído a cada dois anos, senão a garantia perde a validade. Na presença de águas agressivas ou ricas de cloretos, é aconselhável verificar o estado do ânodo anualmente. Para substituí-lo, é necessário desmontar a resistência e desparafusá-lo do suporte de sustentação.

NOTAS IMPORTANTES (para o utilizador)

Recomendação para o utilizador

- Evite colocar por baixo do aparelho qualquer objecto que possa ser danificado por uma eventual perda de água.
- Se o aparelho tiver de ficar inactivo durante um período de tempo prolongado é necessário:
 - desligar o aparelho da alimentação eléctrica colocando o interruptor externo na posição "OFF";
 - fechar as torneiras do circuito hidráulico
- A água quente com uma temperatura acima dos 50°C nas torneiras de fornecimento pode causar de imediato sérias irritações ou graves queimaduras. As crianças, os doentes e os idosos estão mais expostos aos riscos de queimaduras.

Para a limpeza das partes externas é necessário utilizar um pano embebido em água e sabão

REGULAÇÃO DA TEMPERATURA E ACTIVAÇÃO DAS FUNÇÕES (Fig. 3)

Para ligar o aparelho, pressione a tecla **ON/OFF** “**⏻**” por um segundo

Definir a temperatura desejada escolhendo um nível entre 40°C e 80°C, usando o botão “**SET**”.

Após 3 segundos sem ação, o set point será confirmado e armazenado.

Durante a fase de aquecimento, os LEDs (**40°C --> 80°C**) relativos à temperatura atingida pela água ficam acesos de modo fixo; os seguintes, até à temperatura definida, piscam sequencialmente. Se a temperatura baixar, por exemplo depois de uma extração de água, o aquecimento reativa-se automaticamente e os leds entre o último aceso fixo e o relativo à temperatura definida recomeçam a piscar progressivamente.

Em caso de falha de energia elétrica ou se o produto for desligado com a tecla **ON/OFF** “**⏻**”, permanece armazenada a última temperatura configurada. Durante a fase de aquecimento, pode ocorrer um ligeiro ruído causado pelo aquecimento da água.

FUNÇÃO ANTICONGELAMENTO

A função anticongelamento é uma proteção automática do aparelho para evitar danos causados por temperaturas muito baixas inferiores a 5 °C, se o produto for desligado durante a estação fria. É aconselhável deixar o produto ligado na rede elétrica, mesmo no caso de longos períodos de inatividade.

La função é habilitada, mas não é indicado no caso de ativação.

FUNÇÃO ECO

MODE até o LED ECO acender. A função Eco produz água quente registando “**SET**” até o LED ECO acender. A função ECO visa produzir água quente aprendendo os hábitos do utilizador. Assim, na primeira semana, o produto armazena as retiradas e os períodos em que elas ocorrem. A partir das semanas seguintes, a água é aquecida respeitando o que foi aprendido anteriormente.

Se o utilizador desejar reiniciar a função e iniciar um novo período de aprendizagem, você precisa pressionar o botão “**SET**” por 10 segundos. A exclusão bem-sucedida dos dados é confirmada pelo LED ECO piscando por 5 segundos.

Se a função ECO estiver ativa e for premida a tecla “**SET**”, a função é desativada, sendo configurada a temperatura selecionada correspondente apresentada pelos LED (**40 °C --> 80 °C**).

FUNÇÃO “CICLO DE DESINFEÇÃO TÉRMICA” (ANTILEGIONELA)

A função antilegionela é ativada por predefinição. Consiste num ciclo de aquecimento/manutenção da água a 65 °C por 1 h de modo a realizar uma ação de desinfeção térmica contra as respetivas bactérias.

O ciclo é iniciado quando o produto é acendido pela primeira vez e após cada reacendimento no seguimento de uma falta de energia. Se o produto funcionar sempre a uma temperatura inferior a 60°C, o ciclo é repetido após 30 dias. Quando o produto está desligado, a função antilegionela está desativada. Em caso de desligamento do aparelho durante o ciclo antilegionela, o produto desliga-se e a função é desativada. No final de cada ciclo, a temperatura de utilização regressa à temperatura anteriormente configurada pelo utilizador.

A ativação do ciclo antilegionela é indicada pela iluminação do LED SET. Para desativar ou ativar a função antilegionela mantenha premida a tecla **ON/OFF** “**⏻**” e a tecla “**SET**” durante 3 segundos; para confirmar a desativação, o LED 40 °C pisca rapidamente durante 3 segundos. Para reativar a função antilegionela, repita a operação descrita acima; para confirmar a reativação, o LED 60 °C, pisca rapidamente durante 3 segundos.

Atenção: enquanto o aparelho efetua o ciclo de desinfeção térmica, a temperatura elevada da água pode causar queimaduras. Por conseguinte, deve prestar atenção à temperatura da água antes do banho ou do duche.

FUNÇÃO Wi-Fi

Para obter informações pormenorizadas sobre a configuração Wi-Fi e sobre o procedimento de registo do produto, consulte o guia rápido sobre conectividade incluído ou visite o sítio da web

<https://discover.ariston-net.remotethermo.com>

DESCRIÇÃO DO ESTADO DA LIGAÇÃO

 Tecla Wi-Fi	Intermitência lenta	O módulo Wi-Fi está ligado
	Intermitência rápida	O módulo Wi-Fi está no modo Ponto de Acesso
	Intermitência dupla	O módulo Wi-Fi está a ligar-se à rede doméstica
	Ligado	O módulo Wi-Fi está ativado e ligado à rede doméstica
	Desligado	O módulo Wi-Fi está desligado

REPOR Wi-Fi: para efetuar a reposição, prima as teclas “” e “**SET**” em simultâneo durante 10 segundos.

FUNÇÃO DE PROGRAMA SEMANAL

A função de programa semanal só pode ser ativada através da aplicação.

É possível selecionar duas temperaturas de referência diferentes em dois tempos diferentes para cada dia da semana: o produto calcula a velocidade de aquecimento e, em conformidade, a melhor altura para iniciar o aquecimento a fim de atingir o valor de referência na hora pretendida.

Para desativar a função, prima a tecla “**SET**”.

FUNÇÃO BOOST

A função BOOST é ativada/desativada através da aplicação.

A função BOOST configura temporariamente a temperatura de referência em 80 °C, ultrapassando o modo de funcionamento anterior, e desativa-se automaticamente quando o valor de referência for atingido. Isto garante a disponibilidade da quantidade máxima de água quente.

A função BOOST desativa-se automaticamente se: ocorrer um erro bloqueante; se for introduzido o estado “OFF”; se for premida a tecla “**SET**” para alterar o valor de referência.

DIAGNÓSTICO

Quando detetada uma avaria, o aparelho identifica três tipos de erros diferentes:

- **ERRO: todos os LED ficam intermitentes;**

Para restabelecer um erro, quando possível, efetue a reposição premindo a tecla ON/OFF “” para desligar e ligar o produto.

Se a causa da avaria desaparecer imediatamente após a reposição, o aparelho retoma o seu funcionamento normal. Caso contrário, se os LED continuarem a piscar, deve contactar o centro de assistência técnica.

- **ATENÇÃO: o LED ON/OFF “” fica intermitente;**

Efetue a reposição premindo a tecla ON/OFF “” para desligar e ligar o produto; se a avaria persistir, deve contactar o centro de assistência técnica.

- **ERRO ECRÃ TÁCTIL: todos os LED da temperatura ficam intermitentes e os outros LED desligam-se;**

Efetue a reposição desligando a alimentação elétrica do produto; se a avaria persistir, deve contactar o centro de assistência técnica.

NOTAS IMPORTANTES

Antes de realizar qualquer operação de limpeza do aparelho, verificar se o produto foi desligado colocando o interruptor externo na posição OFF. Não utilizar insecticidas, solventes ou detergentes agressivos que possam danificar as partes pintadas ou de material plástico.

Se a água que sai estiver fria, verificar:

- se o aparelho está conectado à alimentação elétrica e o interruptor externo está na posição ON.
- se pelo menos o led dos 40°C (Fig. 3) está aceso;

Se houver vapor na saída das torneiras:

Interromper a alimentação elétrica do aparelho e contactar a assistência técnica.

Se houver fluxo insuficiente de água quente, verificar:

- a pressão de rede da água;
- eventual obstrução dos tubos de entrada e saída da água (deformações ou sedimentos)..

Expulsão de água pela válvula de sobrepressão

Durante a fase de aquecimento é normal que goteje um pouco de água pela válvula de segurança. Se quiser evitar o dito gotejamento, deve instalar um vaso de expansão na instalação de saída.

Se continuar a expulsar água durante o período de não aquecimento, deve-se comprovar:

- a calibragem do dispositivo;
- a pressão da rede de água.

Atenção: Não obstrua nunca a saída de evacuação do dispositivo.

SE O PROBLEMA PERSISTIR, DE QUALQUER MODO, NÃO TENTAR REPARAR O APARELHO: SOLICITAR SEMPRE OS SERVIÇOS DE PESSOAL QUALIFICADO.

Os dados e as características indicadas não vinculam a Empresa fabricante, que se reserva o direito de fazer todas as alterações que julgar necessárias sem a obrigatoriedade de avisar previamente ou fazer substituições.



Este produto está de acordo com a Diretiva WEEE 2012/19/EU

O símbolo de um contêiner barrado por uma cruz colocado no equipamento ou na sua embalagem indica que o produto, no fim da sua vida útil, deve ser recolhido separadamente dos outros resíduos. O utilizador deverá, portanto, entregar o equipamento que chegou ao final da sua vida útil em um centro autorizado de recolha seletiva de resíduos eletrotécnicos e eletrónicos. Como opção à gestão autónoma, é possível entregar ao revendedor o equipamento que se pretende eliminar no momento da aquisição de um novo equipamento de tipo equivalente. Uma recolha seletiva adequada que permita o encaminhamento sucessivo do equipamento desativado à reciclagem, ao tratamento e à eliminação ambientalmente compatível contribui para evitar possíveis efeitos negativos para o ambiente e para a saúde e favorece a reutilização e/ou a reciclagem dos materiais que compõem o equipamento.

ALLGEMEINE SICHERHEITSANWEISUNGEN

1. **Die Anleitungen und Hinweise dieses Handbuchs genau lesen, da sie wichtige Informationen für eine sichere Installation, Bedienung und Wartung enthalten.**

Das vorliegende Handbuch ist ein wichtiger Teil des Produkts, zu dem es gehört. Es muss das Gerät bei Abtreten an einen anderen Eigentümer oder Benutzer und/oder Einfügen in eine andere Anlage stets begleiten.

2. Der Hersteller ist nicht haftbar für eventuelle Schäden an Personen, Tieren und Sachen, die durch nicht zweckmäßigen, falschen oder unvernünftigen Gebrauch oder durch mangelndes Einhalten der in dieser Broschüre enthaltenen Anweisungen entstehen.
3. Dieser elektrische Warmwasserbereiter ist für den Hausgebrauch konzipiert und ausdrücklich für die Erwärmung von Kaltwasser (Eintritt in das Produkt) für den Hausgebrauch konstruiert. Jede sonstige Nutzung des Produkts entspricht nicht dem Verwendungszweck und ist demnach als gefährlich anzusehen. Der Hersteller lehnt jede Haftung ab, die sich aus einer unsachgemäßen Verwendung des Produkts und/oder einem anderen als dem in der entsprechenden Gebrauchsanweisung angegebenen Zweck ergibt.
4. Die Installation und Wartung des Geräts müssen durch qualifiziertes Fachpersonal und laut den Angaben in den entsprechenden Absätzen ausgeführt werden. Ein Zuwiderhandeln ist sicherheitsgefährdend und **enthebt** den Hersteller von jeder Art von Verantwortung.
5. Bestandteile der Verpackung (Klammern, Plastikbeutel, Styropor usw.) dürfen nie in Reichweite von Kindern gelassen werden, da sie für diese eine Gefahrenquelle darstellen.
6. **Die Verwendung des Geräts ist Kindern unter 8 Jahren oder Personen mit beschränkten Körper-, Wahrnehmungs- und Geistesfähigkeiten oder aber mangelnder Erfahrung und Kenntnis untersagt, vorbehaltlich unter Beaufsichtigung oder nachdem ihnen die nötigen Anleitungen für eine sichere Verwendung des Geräts erteilt wurden und sie die damit verbundenen Gefahren verstanden haben. Nie zulassen, dass Kinder mit dem Gerät spielen. Die Reinigung und Instandhaltung, die dem Benutzer obliegt, darf nie von Kindern ohne Beaufsichtigung ausgeführt werden.**

7. **Es ist verboten** as Gerät barfuß oder mit nassen Körperteilen zu berühren.
8. Vor Gebrauch des Gerätes und nach einem ordentlichen oder außerordentlichen Wartungseingriff ist es empfehlenswert den Tank des Geräts mit Wasser zu füllen und dann komplett zu entleeren, um etwaige Restunreinheiten zu entfernen.
9. Falls das Gerät über das Versorgungskabel verfügt, muss für den eventuellen Austausch desselben eine Vertrags-Kundendienststelle oder beruflich qualifiziertes Personal herangezogen werden.
10. Es ist Pflicht, an der Wassereintrittsleitung des Gerätes ein Sicherheitsventil anzubringen, dass den geltenden nationalen Normen entspricht. In den Ländern, in denen die EN 1487 Norm gilt muss die Sicherheitseinheit einen maximalen Druck von 0,7 MPa haben und mindestens einen Absperrhahn, ein Rückschlagventil, ein Sicherheitsventil und eine Unterbrechungsvorrichtung der Wasserlast umfasst.
11. Die Vorrichtung gegen Überdruck (Ventil oder Sicherheitseinheit) darf nicht manipuliert und muss regelmäßig betrieben werden, damit geprüft werden kann, dass sie nicht blockiert ist und um etwaige Kalkablagerungen zu beseitigen.
12. Während der Aufheizphase ist es normal, dass die Überdruck-Schutzvorrichtung tropft. Aus diesem Grund ist es nötig, den Ablauf, der jedenfalls immer offen bleiben muss, mit einem Entwässerungsschlauch in stetigem Gefälle zu einem eisfreien Ort verlaufend anzuschließen.
13. Wenn das Gerät über längere Zeit an einem frostgefährdeten Ort unbenutzt gelagert wird muss es unbedingt entleert und von der Netzversorgung abgetrennt werden.
14. Das an den Gebrauchshähnen mit einer Temperatur von über 50°C ausfließende Heißwasser kann unmittelbar schwere Verbrennungen verursachen. Kinder, behinderte und ältere Menschen sind diesem Risiko stärker ausgesetzt. Es empfiehlt sich daher, ein thermostatisches Mischventil am Wasserauslaufrohr des Geräts anzuschrauben.
15. Das Gerät darf sich weder in Berührung noch in der Nähe entflammbarer Elemente befinden.
16. Unter dem Gerätdürfen keine gegenstände positioniert werden, die z.B. durch ein eventuelles Wasserleck beschädigt werden könnten.

ANTILEGIONELLEN-FUNKTION

Legionellen sind eine Gattung stäbchenförmiger Bakterien, die ganz natürlich in Gewässern vorkommen. Die sogenannte „Legionärskrankheit“ ist eine Lungenentzündung, die durch das Einatmen von Wasserdämpfen, die diese Bakterien enthalten, hervorgerufen wird. Aus diesem Grund muss vermieden werden, dass das Wasser in einem Wasserboiler längere Zeit stagniert, daher sollte das Gerät mindestens einmal pro Woche verwendet oder geleert werden. Die europäische Regel CEN/TR 16355 gibt Empfehlungen zur Verhinderung des Legionellenwachstums in Trinkwasser-Installationen. Bestehen darüber hinaus örtliche Normen, die weitere Beschränkungen zum Thema Legionellen enthalten, so müssen diese ebenfalls beachtet werden. Dieser elektronische Warmwasserbereiter verwendet ein automatisches Wasserdesinfektionssystem, das standardmäßig aktiviert ist. Dieses System wird jedes Mal aktiviert, wenn der Warmwasserbereiter eingeschaltet wird, auf jeden Fall alle 30 Tage, und bringt die Wassertemperatur auf 65 °C.

Achtung: während das Gerät den thermischen Desinfektionszyklus ausführt, kann die Wassertemperatur Verbrühungen verursachen. Achten Sie daher vor dem Bad oder der Dusche auf die Wassertemperatur.

TECHNISCHE EIGENSCHAFTEN

Für die technischen Eigenschaften muss auf die Angaben am Schild (Etikett in der Nähe der Ein- und Auslaufrohre) Bezug genommen werden.

TABELLE 1 - PRODUKTINFORMATIONEN				
Produktpalette		50	80	100
Gewicht	kg	17	22	26
Installation		Vertikal	Vertikal	Vertikal
Modell		Auf das Schild Eigenschaften Bezug nehmen		
Q _{elec}	kWh	X	X	X
Q _{elec, week, smart}	kWh	6,893	7,323	7,455
Q _{elec, week}	kWh	24,558	25,435	26,002
Lastprofil		29,678	32,942	33,778
L _{wa}		M	M	M
η _{wa}			15 dB	
V40	l	40%	40,0%	40%
Fassungsvermögen	l	65	92	130
Volume utile	l	49	75	95
Verwendeter Frequenzbereich 2,4 GHz - Maximale Stärke des übertragenen Signals < 20 dBm				

Die Energieangaben in der Tabelle und die weiteren Angaben im Produktdatenblatt (Anhang A, Bestandteil des vorliegenden Handbuchs) sind gemäß EU 812/2013 und 814/2013 Vorschriften definiert.

Die Produkte ohne Etikett und ohne entsprechendes Blatt für Sätze von Warmwasserspeicher und Solarvorrichtungen, die vom Reglement 812/2013 vorgesehen sind, sind nicht für die Ausführung solcher Sätze bestimmt. Mit einer intelligenten „Smart“-Funktion kann das Gerät den Verbrauch auf die Nutzungsprofile des Benutzers abstimmen.

Bei einer korrekten Verwendung hat das Gerät einen täglichen Verbrauch von „Qelec“ (Q_{elec, week, smart} / Q_{elec, week}), der unter dem eines gleichwertigen Geräts ohne Smart-Funktion liegt.

Die auf dem Energielabel angegebenen Daten gelten für ein vertikal installiertes Gerät.

Dieses Gerät erfüllt die internationalen Normen zur elektrischen Sicherheit IEC 60335-1 und IEC 60335-2-21.

Die CE-Kennzeichnung am Gerät bestätigt seine Konformität mit folgenden EG-Richtlinien, deren grundlegende Anforderungen es erfüllt:

- Niederspannungsrichtlinie (LVD): EN 60335-1, EN 60335-2-21, EN 60529, EN 62233 und EN 50106.
- Elektromagnetische Verträglichkeit (EMV): EN 55014-1, EN 55014-2, EN 61000-3-2 und EN 61000-3-3.
- RED-Richtlinie. ETSI 301489-1, ETSI 301489-17
- Richtlinie ROHS 2: EN 50581.
- ErP Energy related Products: EN 50440.

Dieses Produkt entspricht dem Reglement REACH.

VORSCHRIFTEN ZUR ZUR INSTALLATION (für den Installateur)

Dieses Produkt ist - mit Ausnahme der horizontalen Modelle (siehe Tabelle 1) - ein Gerät, das zum ordnungsgemäßen Betrieb in vertikaler Position montiert werden muss. Nach erfolgter Installation und bevor Sie das Gerät mit Wasser füllen oder die Stromversorgung herstellen, sollten Sie sich mithilfe eines Prüfinstruments (z. B. Wasserwaage) vergewissern, dass das Gerät perfekt vertikal montiert ist.

Es wird an ein Trinkwassernetz angeschlossen, dass seinen Leistungen und Kapazitäten entspricht.

Vor dem Anschließen des Geräts sollten Sie:

- Prüfen, dass die Eigenschaften (siehe Typenschild) den Anforderungen des Kunden entsprechen.
- Prüfen, dass die Installation dem in den geltenden Vorschriften angegebenen IP-Grad (Schutz vor Eindringen von Flüssigkeiten) des Geräts übereinstimmt.
- Das Verpackungsschild und das Typenschild des Geräts lesen.

Dieses Gerät darf nur in Innenräumen in Übereinstimmung mit den geltenden Vorschriften installiert werden. Darüber hinaus müssen folgende Hinweise beachtet werden:

- **Feuchtigkeit:** installieren Sie das Gerät nicht in unbelüfteten und feuchten Räumen.
- **Frost:** installieren Sie das Gerät nicht in Räumen, die kritischen Temperaturen mit möglicher Eisbildung ausgesetzt sein können.
- **Sonne:** setzen Sie das Gerät nicht den direkten Sonnenstrahlen aus, auch durch Fensterscheiben.
- **Staub/Dampf/Gas:** installieren Sie das Gerät nicht in Räumen, die beispielsweise sauren Dämpfen, Staub oder Gas ausgesetzt sind.
- **Stromschwankungen:** schließen Sie das Gerät nicht direkt an eine Stromversorgung an, die keinen Schwankungsschutz hat.

Bei Zwischenwänden aus Ziegeln oder Backsteinen mit statischen Einschränkungen oder bei Wänden aus anderen als den angegebenen Materialien muss eine statische Prüfung des Haltesystems durchgeführt werden. Die Befestigungshaken für die Wand müssen das dreifache Gewicht des voll gefüllten Warmwasserspeichers tragen können. Wir empfehlen den Einsatz von Haken, die der jeweiligen Beschaffenheit der Wand, an die der Speicher installiert wird, entsprechen und einen Mindestdurchmesser von 12 mm aufweisen.

Es wird empfohlen, das Gerät (**Fig. 1, Rif.A**) so nah wie möglich an den Gebrauchsstellen zu installieren, um Wärmeverluste in den Rohren zu vermeiden.

Die Normen vor Ort können Einschränkungen für die Installation des Geräts im Badezimmer vorsehen, es müssen daher die von den geltenden Normen vorgesehenen Mindestabstände eingehalten werden. Um die verschiedenen Wartungseingriffe zu vereinfachen, muss im Innern der Kappe einen Freiraum von mindestens 50 cm vorgesehen werden, um auf die elektrischen Teile Zugriff zu haben.

WASSERANSCHLUSS

Schließen Sie die Zu- und Ableitungen des Warmwasserspeichers mit Rohren oder Verbindungsstücken an, die nicht nur dem Betriebsdruck sondern auch den hohen Wassertemperaturen des Warmwasserspeichers, die im Normalfall 90° erreichen und sogar übersteigen können, standhalten. Daher sollten auf keinen Fall Materialien verwendet werden, die diesen Temperaturen gegenüber nicht resistent sind. Das Gerät darf nicht mit Wasser mit einer Härte geringer als 12 °F arbeiten; für sehr hartes Wasser (Härte größer als 25 °F) wird dagegen empfohlen, einen entsprechend kalibrierten und überwachten Enthärter zu verwenden, in diesem Fall darf die restliche Härte 15 °F nicht unterschreiten.

Schrauben Sie einen T-Anschluss an den mit einem blauen Ring gekennzeichneten Wassereingang des Gerätes. Schließen Sie an eine Seite dieser T-Verbindung einen Hahn zur Entleerung des Warmwasserspeichers (**Abb. 2, B**) an, der nur unter Zuhilfenahme eines Werkzeuges verstellt werden kann, und an die andere Seite eine Überdruckschutzvorrichtung (**Abb. 2, A**).

Sicherheitseinheit gemäss der europäischen norm en 1487

In einigen Ländern könnte der Gebrauch von spezifischen Sicherheits-Hydraulikvorrichtungen erforderlich sein, in Übereinstimmung mit den örtlichen Gesetzesanforderungen; es ist Aufgabe des qualifizierten Installateurs, der mit der Installation des Produktes beauftragt ist, die korrekte Eignung der zu gebrauchenden Sicherheitsvorrichtung einzuschätzen.

Es ist verboten, Sperrvorrichtungen (Ventile, Hähne, usw.) zwischen die Sicherheitsvorrichtung und den

Boiler selbst zu schalten. Der Ablauf der Vorrichtung muss an eine Ablaufleitung mit einem Durchmesser, der mindestens gleich breit wie der des Geräteanschlusses ist, angeschlossen werden, mit einem Trichter, der einen Luftabstand von mindestens 20 mm lässt und die Sichtkontrolle gestattet. Mit flexiblem Schlauch den Einlauf der Sicherheitseinheit an das Kaltwassernetzrohr anschließen, wenn nötig mit einem Absperrhahn (**Abb. 2, D**).

Am Ablauf ist außerdem ein Ablaufschlauch anzubringen, über den das Wasser bei Öffnen des Entleerungshahnes ablaufen kann (**Abb. 2, C**).

Beim Anschrauben darf die Sicherheitseinheit nicht mit Gewalt bis zum Anschlag gedreht und nicht manipuliert werden. Sollte der Wasserdruck der Netzleitung sich dem der Eichwerte des Ventils annähern, ist ein Druckminderer vorzusehen, der so weit wie möglich vom Gerät entfernt zu installieren ist.

Sollten Sie sich für die Installation von Mischerguppen (Armaturen oder Dusche) entscheiden, entfernen Sie etwaige Verunreinigungen aus den Rohrleitungen, die diese beschädigen könnten.

ELEKTROANSCHLUSS

Vor der Installation des Gerätes müssen die elektrische Anlage und ihre Konformität mit den geltenden Sicherheitsnormen gewissenhaft kontrolliert werden; sie muss der maximalen Leistungsaufnahme des Warmwasserspeichers entsprechen (siehe Daten auf dem Typenschild) und der Querschnitt der Kabel für den elektrischen Anschluss muss mit den geltenden Normen übereinstimmen.

Der Hersteller des Gerätes übernimmt keine Verantwortung für eventuelle Schäden, die auf eine mangelhafte Erdung der Anlage oder auf eine fehlerhafte Stromversorgung zurückzuführen sind.

Klemmen Sie das Versorgungskabel mit Hilfe der mitgelieferten Kabelklemme an der Verschlusskappe fest. Mehrfachsteckdosen, Verlängerungskabel und Adapter sind nicht zulässig.

Benutzen Sie für die Erdung des Geräts auf keinen Fall die Rohre der Wasserversorgungs-, Heizungs- oder Gasanlage. Ist das Gerät mit einem Versorgungskabel ausgestattet, und sollte dieses ausgetauscht werden müssen, dann verwenden Sie bitte ausschließlich ein Kabel, das dieselben Eigenschaften aufweist (tipp H05VV-F 3x1,5 mm², ø 8,5 mm).

Das Anschlusskabel (Typ H05VV-F 3x1,5 mm², Durchmesser 8,5 mm) in die entsprechende Aufnahme hinten am Gerät einsetzen, zur Klemmleiste verlegen (**Fig.4, Rif. M**) und dann die einzelnen Kabel mit den Klemmschrauben befestigen. Das Anschlusskabel mit den beiliegenden Kabelschellen fixieren.

Zum Ausschluss des Geräts vom Netz muss ein zweipoliger Schalter benutzt werden, der mit den geltenden Normen des Nutzerlandes übereinstimmt (Öffnung der Kontakte von mindestens 3 mm, besser wenn mit Schmelzsicherungen ausgestattet).

Das Gerät muss auf jeden Fall geerdet werden; das Erdungskabel (Farbe gelb/grün und länger als die Phasenkabel) ist an der mit dem Symbolo  (**Fig.4, Rif.G**) gekennzeichneten Klemme zu befestigen.

Ist das Gerät nicht mit einem Versorgungskabel ausgestattet, dann ist zwischen folgenden Installationsmodalitäten zu wählen:

- Anschluss an Festnetz mit starrem Rohr (wenn das Gerät nicht mit einer Kabelklemme ausgestattet ist), dazu ein Kabel mit Querschnitt von mind. 3x1,5 mm² benutzen;
- mittels flexiblem Kabel (Typ H05VV-F 3x1,5mm², Durchmesser 8,5 mm), wenn das Gerät mit einer Kabelklemme bestückt ist.

Inbetriebnahme und Kontrolle

Füllen Sie den Warmwasserspeicher, bevor Sie diesen unter Spannung stellen, mit Wasser aus dem Versorgungsnetz. Zum Auffüllen öffnen Sie den Haupthahn der Hausanlage und den Warmwasserhahn bis alle Luft aus dem Gerät herausgeströmt ist.

Eine Sichtprüfung auf Wasserlecks am auch an den Flanschen, durchführen und gegebenenfalls die Bolzen etwas anziehen. Stellen Sie über den Schalter die Stromversorgung her.

VORSCHRIFTEN FÜR DIE WARTUNG (für autorisiertes Personal)

Sämtliche Eingriffe und Wartungsarbeiten sind von dazu befugtem Fachpersonal (das die Anforderungen der geltenden Gesetze erfüllt) auszuführen.

Bevor Sie jedoch den Kundendienst zur Behebung eines möglichen Schadens anfordern, stellen Sie sicher, dass die Funktionsstörung nicht auf eine andere Ursache zurückzuführen ist, z.B. auf das zeitweise Fehlen von Wasser oder Strom.

ACHTUNG: DAS GERÄT VOR ALLEN EINGRIFFEN IMMER ERST VOM STROMNETZ TRENNEN.

ENTLEERUNG DES GERÄTES

Beindet sich das Gerät ungenutzt in einem Raum, der Frost ausgesetzt ist, ist es unumgänglich, das Gerät zu entleeren. Entleeren Sie das Gerät wie folgt:

- Nehmen Sie das Gerät vom Stromnetz;
- Wenn vorhanden, schließen Sie den Absperrhahn (**Abb. 2, Pos. D**), ansonsten schließen Sie den Haupthahn der Hausanlage;
- Öffnen Sie den Warmwasserhahn (Waschbecken oder Badewanne);
- Öffnen Sie den Hahn (**Abb. 2, Pos.B**).

MÖGLICHER AUSTAUSCH VON KOMPONENTEN

Um an der elektronischen Platine (**Abb. 3, Pos. T**), zu arbeiten, ziehen Sie zuerst das Netzkabel aus der Steckdose. Entfernen Sie es aus dem Gehäuse, wie in der Abbildung (**Abb. 3**), und achten Sie auf die Komponenten, aus denen es zusammengesetzt ist (**Abb. 3, Pos. Y**) indem Sie das Kabel (Rif Y) von der Karte trennen.

Verwenden Sie lediglich Originalersatzteile.

REGELMÄSSIGE WARTUNG

Damit das Gerät gute Leistungen erbringt, ist es empfehlenswert, den Widerstand (**Fig. 8, Rif. R**) alle zwei Jahre zu entkrusten (bei sehr hartem Wasser öfter).

Wenn man keine zweckmäßigen Flüssigkeiten benutzen will (in diesem Fall bitte die Sicherheitsdatenblätter des Entkalkungsmittels lesen) kann der Vorgang ausgeführt werden, indem die Kalkkruste zerbröckelt und dabei darauf geachtet wird, dass der Schutz des Widerstandes nicht beschädigt wird.

Die Magnesiumanode (**Fig. 8, Rif. N**) muss alle zwei Jahre ausgetauscht werden, da ansonsten die Garantie verfällt. In Anwesenheit von aggressivem oder chloridreichem Wasser sollte der Zustand der Anode jährlich überprüft werden. Zum Austauschen der Anode lösen Sie den Widerstand und entfernen Sie diesen aus den Haltebügeln.

BEDIENUNGSHINWEISE FÜR DEN NUTZER

Empfehlungen an den Nutzer

- Stellen Sie keine Gegenstände und/oder Geräte unter den Warmwasserspeicher, die im Fall eines Wasseraustritts Schaden nehmen könnten.
- Sollte das Wasser längere Zeit nicht benutzt werden, ist es notwendig:
 - Das Gerät von der Stromversorgung abzunehmen; stellen Sie hierzu den Außenschalter auf die Position "OFF"
 - Die Hähne des Wasserkreislaufs zu schließen
- Warmes Wasser, das mit einer Temperatur von über 50°C aus den Hähnen austritt, kann sofort zu schweren Verbrennungen oder Verbrühungen führen. Für Kinder, Behinderte und ältere Menschen ist die Verbrennungsgefahr besonders groß.

Der Nutzer darf weder ordentliche noch außerordentliche Wartungsarbeiten am Gerät vornehmen.

Zur Reinigung der äußeren Teile reicht ein mit Seifenwasser befeuchtetes Tuch aus.

EINSTELLUNG DER TEMPERATUR UND EINSCHALTUNG DER GERÄTEFUNKTIONEN (Fig. 3)

Zum Einschalten des Geräts drücken Sie die Taste **ON/OFF "U"** mindestens eine Sekunde lang. Stellen Sie die gewünschte Temperatur ein, indem Sie durch Drücken der Taste **"SET"** einen Wert zwischen 40°C und 80°C, wählen. Nach 3 Sekunden ohne Aktion wird der Sollwert bestätigt und gespeichert. Während der Aufwärmphase leuchten die LEDs (**40°C --> 80°C**) die Temperatur, die das Wasser permanent erreicht hat; die folgenden LEDs, bis sie erreicht ist der eingestellten Temperatur blinken allmählich. Wenn die Temperatur sinkt, zum Beispiel durch Abstellen des Wassers, die Heizphase startet automatisch und die LEDs leuchten zwischen der letzten festen und der eingestellten auf die Temperatur beginnt wieder fortschreitend zu blinken. Bei einem Stromausfall oder wenn das Gerät mit der Taste **ON/OFF "U"**, ausgeschaltet wird, bleibt die letzte Einstellung erhalten Temperatur gespeichert. Während der Aufheizphase kann das Heizungswasser ein leichtes Geräusch verursachen.

FROSTSCHUTZFUNKTION

Bei der Frostschutzfunktion handelt es sich um eine automatische Schutzfunktion des Geräts, die Schäden durch sehr niedrige Temperaturen unter 5 °C verhindert, falls das Gerät im Winter ausgeschaltet wird. Es wird empfohlen, das Gerät auch bei längerer Nichtbenutzung an das Stromnetz angeschlossen zu lassen. Bei allen Modellen wird das Aufheizen des Wassers wieder abgeschaltet, sobald die Temperatur so weit gestiegen ist, dass Schäden durch Gefrieren ausgeschlossen sind.

FUNZIONE ECO

Zur Aktivierung der Eco-Funktion drücken Sie die Taste **"SET"** bis die LED ECO leuchtet. Die Eco-Funktion erlernt die Gewohnheiten des Benutzers und steuert die Warmwasserproduktion entsprechend. In der allerersten Woche speichert das Gerät zunächst alle Wasserentnahmen und die Zeiträume, in denen diese erfolgen. Ab der folgenden Woche wird das Wasser ausgehend von den zuvor erlernten Gewohnheiten erhitzt. Wenn Sie die Funktion zurücksetzen und eine neue Lernphase beginnen möchten, drücken Sie 10 Sekunden lang die Taste **„SET“**. Die erfolgreiche Datenlöschung wird durch 5 Sekunden langes Blinken der ECO-LED bestätigt. Wenn die ECO-Funktion aktiv ist und die Taste **„SET“** gedrückt wird, wird die Funktion deaktiviert und die entsprechend gewählte Temperatur, die durch die LEDs angezeigt wird, eingestellt (**40°C --> 80°C**).

FUNKTION „THERMISCHER DESINFEKTIONSZYKLUS“ (LEGIONELLENBEKÄMPFUNG)

Die Anti-Legionellen-Funktion ist standardmäßig aktiviert. Sie erfolgt als ein Zyklus aus Aufheizen des Wassers auf 65 °C und Temperaturhalten für die Dauer von 1 Stunde, um die betreffenden Bakterien mittels thermischer Desinfektion zu eliminieren. Der Zyklus startet bei der ersten Einschaltung des Geräts und bei jeder Wiedereinschaltung nach einem Stromausfall. Falls das Gerät permanent mit Temperaturen unter 60 °C betrieben wird der Zyklus nach 30 Tagen wiederholt. Bei ausgeschaltetem Gerät ist der Legionellenschutz deaktiviert. Wird das Gerät während der Ausführung des Anti-Legionellen-Zyklus ausgeschaltet, so wird die Funktion deaktiviert. Nach Abschluss eines Zyklus geht die Betriebstemperatur wieder auf die zuvor vom Benutzer eingegebene Temperatur zurück. Die Aktivierung des Anti-Legionellen-Zyklus wird durch die leuchtende LED „SET“ angezeigt. Um die Anti-Legionellen-Funktion zu aktivieren oder zu deaktivieren, halten Sie die **ON/OFF**-Taste **„U“** und die Taste **„SET“** 3 Sekunden lang gedrückt. Zur Bestätigung der erfolgten Deaktivierung blinkt die LED 40 °C 3 Sekunden lang schnell. Um die Anti-Legionellen-Funktion wieder zu aktivieren, wiederholen Sie den oben beschriebenen Vorgang; zur Bestätigung der Reaktivierung blinkt die LED 60 °C 3 Sekunden lang schnell.

Achtung: Während das Gerät den thermischen Desinfektionszyklus durchführt, kann die Wassertemperatur Verbrühungen verursachen. Achten Sie daher vor dem Baden oder Duschen auf die Temperatur des Wassers.

WLAN-FUNKTION

Ausführliche Informationen zur WLAN-Konfiguration und zum Produktregistrierungsverfahren finden Sie in der beiliegenden Kurzanleitung zur Konnektivität oder auf <https://discover.ariston-net.remotethermo.com>

BESCHREIBUNG DES VERBINDUNGSSTATUS

 WLAN-Taste	Blinkt langsam	Das WLAN-Modul ist eingeschaltet.
	Blinkt schnell	Das WLAN-Modul ist im Access-Point-Modus.
	Doppeltes Blinken	Das WLAN-Modul verbindet sich mit dem privaten Netzwerk.
	Eingeschaltet	Das WLAN-Modul ist eingeschaltet und mit dem privaten Netzwerk verbunden.
	Ausgeschaltet	Das WLAN-Modul ist ausgeschaltet.

WLAN ZURÜCKSETZEN: Zum Zurücksetzen drücken Sie gleichzeitig 10 Sekunden lang die Tasten „“ und „**SET**“.

WOCHENPROGRAMMFUNKTION

Die Wochenprogrammfunktion kann nur über die App aktiviert werden.

Für jeden Wochentag können zwei verschiedene Solltemperaturen zu zwei verschiedenen Zeiten gewählt werden: Das Produkt berechnet die Heizleistung und in Abhängigkeit davon den besten Zeitpunkt für den Heizbeginn, um den Sollwert zur gewünschten Zeit zu erreichen.

Um die Funktion auszuschalten, drücken Sie einfach die Taste „**SET**“.

BOOST-FUNKTION

Die BOOST-Funktion wird direkt in der APP aktiviert/deaktiviert.

Die BOOST-Funktion stellt die Solltemperatur unter Umgehung der vorherigen Betriebsart vorübergehend auf 80 °C ein und schaltet sich bei Erreichen des Sollwerts ab. Dadurch wird die maximale Menge an heißem Wasser zur Verfügung gestellt.

Die BOOST-Funktion wird automatisch deaktiviert, wenn: ein blockierender Fehler auftritt; wenn der Status „OFF“ eingegeben wird; wenn die Taste „**SET**“ gedrückt wird, um den Sollwert zu ändern.

DIAGNOSE

Wenn eine Störung erkannt wird, identifiziert das Gerät drei verschiedene Arten von Fehlern:

- **FEHLER: alle LEDs blinken;**

Um einen Fehler zurückzusetzen, drücken Sie, wenn möglich, die ON/OFF-Taste „“, um das Gerät aus- und wieder einzuschalten.

Wenn die Ursache der Störung unmittelbar nach dem Zurücksetzen verschwindet, wird der normale Betrieb wieder aufgenommen. Wenn die LEDs weiterhin blinken, wenden Sie sich bitte an den technischen Kundendienst.

- **WARNUNG: Die ON/OFF-LED „“ blinkt;**

Drücken Sie die ON/OFF-Taste „“, um das Gerät aus- und wieder einzuschalten. Wenn die Störung weiterhin besteht, wenden Sie sich an den technischen Kundendienst.

- **TOUCHDISPLAY-FEHLER: Alle Temperatur-LEDs blinken und die anderen LEDs sind aus;**

Setzen Sie das Gerät zurück, indem Sie es von der Stromversorgung trennen. Wenn die Störung weiterhin besteht, wenden Sie sich an den technischen Kundendienst.

NÜTZLICHE HINWEISE

Vergewissern Sie sich vor der Reinigung des Geräts, dass der Ein/Aus-Schalter auf OFF steht und das Gerät ausgeschaltet ist. Verwenden Sie keine Insektenvernichtungsmittel, Lösemittel oder aggressiven Reiniger, die lackierte Teile oder Kunststoff angreifen.

Falls das Wasser im Auslauf kalt ist, sicherstellen, dass:

- das Gerät an der elektrischen Netzversorgung angeschlossen und der externe Schalter in Position ON ist;
- zumindestens die Led-Anzeige 40 °C (**Abb. 3**) eingeschaltet ist;

Im Falle von Dampf am Ausgang an den Ventilen:

die Stromversorgung des Geräts unterbrechen und den technischen Kundendienst kontaktieren.

Se vi è flusso insufficiente di acqua calda, verificare:

- den Wasserdruck;
- die Eingangs- und Ausgangsleitungen des Wassers nicht verstopft sind (Verformungen oder Ablagerungen).

Austreten von Wasser an der Überdruck-Schutzvorrichtung

Das Tropfen dieser Vorrichtung während der Heizphase ist als normal anzusehen. Um ein solches Tropfen zu vermeiden ist die Vorlaufanlage mit einem Ausdehnungsgefäß zu versehen.

Falls die Leckage außerhalb der Heizperiode auftritt, müssen Sie Folgendes überprüfen lassen:

- die Einstellung des Geräts.
- den Wasserdruck im Trinkwassernetz.

Achtung: Verstopfen Sie auf keinen Fall die Austrittsöffnung der Schutzvorrichtung!

VERSUCHEN SIE NICHT, DAS GERÄT SELBST ZU REPARIEREN SONDERN WENDEN SIE SICH IN JEDEM FALL AN QUALIFIZIERTES FACHPERSONAL.

Bei den Daten und Eigenschaften handelt es sich um unverbindliche Angaben. Der Hersteller behält sich das Recht vor, alle erforderlichen Änderungen ohne Vorankündigung oder Ersatz vorzunehmen.



Diese Produkt entspricht der Richtlinie WEEE 2012/19/EG

Das auf dem Gerät aufgedruckte Symbol der durchgestrichenen Mülltonne bedeutet, dass das Produkt getrennt vom allgemeinen Hausmüll entsorgt und einer Sammelstelle für getrennte Entsorgung von elektrischen und elektronischen Geräten zugeführt oder vom Händler beim Kauf eines Neugerätes gleicher Art zurückgenommen werden muss. Der Anwender ist verantwortlich dafür, dass das Gerät bei seinem Lebensende ordnungsgemäß entsorgt wird. Die ordnungsgemäße Entsorgung und darauf folgende Zuführung des Altgeräts zum Recycling sowie einer umweltfreundlichen Behandlung und Entsorgung trägt dazu bei, eventuelle negative Auswirkungen auf die Umwelt und die Gesundheit zu vermeiden, und fördert das Recycling der Materialien, aus denen das Gerät besteht. Weitere Informationen hinsichtlich der verfügbaren Entsorgungsmöglichkeiten können Sie bei Ihrer Gemeinde oder bei dem Händler einholen, bei dem das Gerät gekauft wurde.

ÁLTALÁNOS BIZTONSÁGI UTASÍTÁSOK

1. **Olvassa el figyelmesen a kézikönyv előírásait és figyelmeztetéseit, mivel a biztonságos telepítésre, felhasználásra és karbantartásra vonatkozóan fontos információkat tartalmaz. A kézikönyv a termék lényeges szerves része. A berendezéshez kell mellékelni új tulajdonosnak vagy felhasználónak történő átadás esetén és/vagy más létesítményre történő átszállítás esetén is.**
2. A gyártó nem vonható felelősségre a nem megfelelő, hibás vagy ésszerűtlen használatból illetve a jelen kézikönyvben foglalt előírások megszegéséből eredő károkért illetve személyi sérülésekért.
3. A vízmelegítő kizárólag háztartási használatra van szánva, és az elsődleges célja a tisztálkodási használatra való (a termékbe belépő) hidegvíz felmelegítése. A termék bármely egyéb felhasználása nem rendeltetészerűnek minősül, és ezért potenciálisan veszélyes. A Gyártó nem vállal felelősséget a termék nem rendeltetészerű használatából fakadó, illetve a vonatkozó használati útmutatóban jelzettekől eltérő célokra történő használatból eredő következményekért.
4. A készülék beszerelését és karbantartását csak megfelelő ismeretekkel rendelkező szakemberek végezhetik el. Kizárólag eredeti cserealkatrészek használhatók. A fentiek figyelmen kívül hagyása veszélyezteti a biztonságot, és **érvényteleníti** a gyártó mindenmű felelősségét.
5. A csomagolás anyagai (tűzőkapcsok, műanyag zacskók, polisztirol hablemezek, stb.) nem kerülhetnek gyermekek kezébe, mivel ezek veszélyforrások.
6. **A berendezést nyolc éven aluli gyermekek, csökkent fizikai, érzékszervi vagy mentális képességű, vagy tapasztalat vagy szükséges ismeret hiányában lévő személyek, csak felügyelet alatt használhatják, vagy ha a berendezés használatára vagy a berendezéssel kapcsolatos veszélyek megértésére vonatkozóan utasításokkal lettek ellátva. Gyermekek a berendezéssel nem játszhatnak. A felhasználó által elvégzendő tisztítást és karbantartást gyermekek felügyelet nélkül nem végezhetik.**
7. **Tilos** a berendezést meztláb vagy nedves testrésszel érinteni.
8. Használat előtt illetve a rendes vagy rendkívüli karbantartást követően töltsse fel vízzel a berendezés tartályát, majd végezze el a

teljes ürítési műveletet is, a visszamaradó esetleges szennyeződések eltávolításához.

9. Amennyiben a berendezés villamos tápkábellel van felszerelve, ha a kábel segítségre szorul, forduljon az ügyfélközponthoz vagy szakemberhez.
10. A berendezés bemenő ági vízvezetékére kötelező egy a hatályos nemzeti előírásoknak megfelelő biztonsági szelepet csatlakoztatni. Azokban az országokban, amelyek bevezették az EN 1487 szabványt, a biztonsági egység maximum nyomásértéke 0,7 MPa lehet, és a biztonsági berendezésre legalább egy elzárócsapot, egy visszacsapó szelepet, egy biztonsági szelepet és egy hidraulikus terhelést megszakító elemet kell felszerelni.
11. A túlnyomás ellen felszerelt biztonsági elemet (szelepet vagy biztonsági egységet) módosítani tilos. A elemet rendszeresen működtetni kell annak ellenőrzéséhez, hogy nincs-e beragadva, valamint így eltávolíthatók az esetleges vízkőlerakódások is.
12. Ha a túlnyomás ellen védő biztonsági berendezésből a vízmelegítési szakaszban víz szivárog, az **normális** jelenség. Ezért az ürítő nyílást mindig nyitva kell hagyni, és egy folyamatosan lejtő csőhöz kell csatlakoztatni, és egy jégmentes helyre kell elvezetni.
13. Ha a berendezést hosszabb ideig nem használja, és a berendezés egy fagynak kitett helyiségbe van felszerelve, válassza le az elektromos hálózatról.
14. Az 50° feletti víz adagolása a használt csapokhoz azonnali súlyos sérülést okozhat. Gyermekek, fogyatékkal élők és idősek fokozottabban ki vannak téve ennek a veszélynek. Éppen ezért javasoljuk hőkeverő termosztát szelep használatát a berendezés piros körrel jelzett vízkimeneti csövére erősítve.
15. A berendezéshez ne érjen és ne legyen a közelében gyúlékony anyag.
16. Ne álljon a készülék alá, és ne helyezzen oda semmilyen olyan tárgyat, amely az esetleges vízszivárgástól károsodhat.

LEGIONELLA BAKTÉRIUM ELLENI VÉDELEM

A legionella egy pálcá alakú baktériumtípus, mely természetesen megtalálható minden forrásvízben. A "legionárius betegség" egy különleges típusú tüdőgyulladás, melyet ezt a baktériumot tartalmazó víz gőzének a belélegzése okoz. Ebből a szempontból el kell kerülni a vízmelegítőben lévő víz hosszú ideig tartó állását. Ezért a vízmelegítőt legalább hetente használni kell és ki kell üríteni. A CEN/TR 16355 európai szabvány tartalmazza az ivóvíz rendszerekben elszaporodó Legionella megelőzését szolgáló legjobb módszereket. Ezen kívül, ha léteznek helyi előírások, melyek további korlátozásokat írnak elő a legionellával kapcsolatban, akkor ezeket is alkalmazni kell. Ez az elektronikus vízmelegítő egy automatikus vízfertőtlenítő rendszert használ, mely alapértelmezetten bekapcsolt állapotban van. Ez a rendszer mindig működésbe lép, valahányszor a vízmelegítő bekapcsolásra kerül, vagy 30 naponta, és a víz hőmérsékletét 65 °C-ra melegíti.

Figyelem: amíg a készülék elvégzi a termikus fertőtlenítő ciklust, addig a forró víz égési sérüléseket okozhat. Ezért fürdés vagy zuhanyzás előtt ellenőrizze a víz hőmérsékletét.

TECHNIKAI SAJÁTÓSÁGOK

A műszaki jellemzőire vonatkozóan tanulmányozza az adattáblán lévő adatokat (a víz bevezető és víz kivezető csövek mellett lévő címke)

1. TÁBLÁZAT - TERMÉK INFORMÁCIÓK				
Termékskála		50	80	100
Súly	kg	17	22	26
Telepítés		Függőleges	Függőleges	Függőleges
Modell		Tanulmányozza az adattáblát		
SMART		X	X	X
Q _{elec}	kWh	6,893	7,323	7,455
Q _{elec, week, smart}	kWh	24,558	25,435	26,002
Q _{elec, week}	kWh	29,678	32,942	33,778
Terhelési profil		M	M	M
L _{wa}			15 dB	
η _{wa}		40%	40,0%	40%
V40	l	65	92	130
Kapacitás	l	49	75	95

A berendezés a 2,4 GHz-es rádió-frekvenciasávon működik, és a továbbított jel maximális erőssége < 20 dBm

Az energia adatok és a Termék Adattáblán lévő további adatok (A Melléklet, mely szerves része a kézikönyvnek) meghatározása a 812/2013 és 814/2013 EZ Irányelvek alapján történt.

A címke és megfelelő adattábla nélküli termékek vízmelegítő és napelemes berendezések együttesének esetében a 812/2013 szabályozás szerint nem alkalmazhatók ezeknek az együtteseknek a gyártásakor. A készülék egy olyan smart funkcióval is rendelkezik, amely a fogyasztást a felhasználói igényeknek megfelelően alakítja. A megfelelő használat esetén, a készülék napi fogyasztása "Qelec*(Qelec,week,smart/Qelec,week)" kisebb, mint egy smart funkcióval nem rendelkező egyenértékű készüléké".

Ez a berendezés megfelel az IEC 60335-1; IEC 60335-2-21 nemzetközi elektromos biztonsági szabványoknak. A gépen elhelyezett CE jelölés tanúsítja az alábbi közösségi irányelveknek való megfelelést, mely megfelel a lényegi követelményeknek:

- LVD Low Voltage Directive: EN 60335-1, EN 60335-2-21, EN 60529, EN 62233, EN 50106.
- EMC Electro-Magnetic Compatibility: EN 55014-1, EN 55014-2, EN 61000-3-2, EN 61000-3-3.
- RED. ETSI 301489-1, ETSI 301489-17
- RoHS2 Risk of Hazardous Substances: EN 50581.
- ErP Energy related Products: EN 50440.

Ez a termék megfelel a REACH (Kémiai anyagok Regisztrációja, Kifejlesztése, Autorizációja és Restrikciója) szabályozásnak.

Questo prodotto è conforme al Regolamento REACH.

BESZERELÉSI ELŐÍRÁSOK (szerelőknek)

Ez a termék, a vízszintes modelleket kivéve (1. táblázat), a megfelelő működés érdekében csak függőleges helyzetben beépíthető. A telepítést követően, és mielőtt vízzel és árammal ellátná, megfelelő ellenőrző szerszámmal (pl. vízmértékkel) ellenőrizze a készülék függőlegességét.

A készülék a vizet forráspont alatti hőmérsékletre melegíti.

A készüléket teljesítményének és jellegének megfelelően méretezett használati víz-hálózatához kell csatlakoztatni.

A készülék csatlakoztatása előtt:

- bizonyosodjon meg arról, hogy annak tulajdonságai (lásd az adattáblán) megfelelnek az ügyfél igényeinek;
- győződjön meg arról, hogy a szerelés megfelel a hatályos előírásokban a készülékre vonatkozó IP (behatolás elleni védelem) számnak;
- olvassa el a csomagoláson és az adattáblán közölt adatokat.

Ezt a készüléket csak olyan zárt helyiségben lehet felállítani, mely megfelel az érvényes előírásoknak, ezenkívül figyelembe figyelembe kell venni az alábbi körülményekre vonatkozó figyelmeztetéseket is:

- **Nedvességártalom:** Ne szerelje fel a készüléket zárt (nem szellőző), nedves helyiségben.
- **Fagy:** Ne szerelje fel a készüléket olyan környezetbe, melyben a hőmérséklet kritikus szint alá csökkenhet, ezáltal jég képződhet.
- **Napsugárzás:** Ne tegye ki a készüléket közvetlen napsugárzásnak, még üvegen keresztül nek sem.
- **Por/gőz/gáz:** Ne szerelje fel a készüléket olyan környezetben, melyben kifejezetten agresszív kezegek (pl. savas gőzök, por, illetve nagy koncentrációban jelen lévő gázok) vannak jelen.
- **Elektromos töltés:** Ne szerelje fel a készüléket közvetlenül túlfeszültség-védelemmel nem ellátott elektromos vezetésekre.

Amennyiben a fal téglából, illetve üreges elemekből épült, korlátozott teherbírású fal, illetve a jelzettől eltérő, a fal teherbírását előzetes statikai vizsgálattal ellenőriztetni kell.

A fali kampóknak el kell bírniuk a vízzel teletöltött vízmelegítő súlyának háromszorosát.

Javasolt továbbá legalább 12 mm-es kapcsok alkalmazása.

A fürdő helyiségben elhelyezett készülékre vonatkozó előírások szigorú betartása ajánlott (A ábra 1) Ajánlott a készüléket minél közelebb beszerezni a rendeltetési helyéhez a csövek hő veszteségének minimálisra csökkentéséhez.

A karbantartási műveletek elősegítése érdekében gondoskodjon a burkolat körüli legalább 50 cm-es szabad helyről, ezzel biztosítva az elektromos részekhez való hozzáférést.

HIDRAULIKUS BEKÖTÉS

Csatlakoztassa a vízmelegítő bemenetét és kimenetét üzemi nyomásnak és normál esetben a 90°C-ot elérő és meghaladó vízhőmérsékletnek ellenálló csövekhez és szerelvényekhez. Éppen ezért nem javasolt az olyan anyagok használata, melyek nem ellenállók ezzel a hőmérséklettel szemben.

A berendezés nem működtethető 12°F értéknél alacsonyabb vízkeménységgel és jelentősen magas keménységgel (25°F értéknél magasabb), javasoljuk megfelelően beállított és felügyelt vízlágyító használatát, ebben az esetben a fennmaradó keménység nem eshet 15°F-érték alá.

Rögzítsen a berendezés kék körrel jelzett víz bevezető csövéhez egy "T" csatlakozót. Ehhez a csatlakozóhoz rögzítsen a egy részről egy csapot a vízmelegítő ürítéséhez (B 2. ábra), mely csak egy szerszámmal irányítható, más részről a nyomásbiztonsági berendezést (A 2. ábra).

Az EN 1487 európai szabványnak megfelelő biztonsági berendezés

Egyes Országok előírhatják speciális biztonsági hidraulikus berendezések használatát, a helyi jogi szabályozás követelményeivel megegyezően; a beszerelést végző szakember, a termék telepítésével megbízott szervizes feladata a használandó biztonsági berendezés megfelelőségének mérlegetése.

Tilos bármilyen elzáró berendezést helyezni (szelepet, csapot, stb.) a biztonsági berendezés és a vízmelegítő közé. A berendezés kimenetét egy legalább a berendezés csatlakozó csövével megegyező átmérőjű elvezető csőhöz kell csatlakoztatni, egy olyan tölcserrel, mely lehetővé tesz minimum 20 mm-es távolságot, és az átvizsgálást. Csatlakoztassa flexibilis csővel a hálózati hideg víz csövéhez a túlnyomás ellen védő biztonsági berendezés bemenetét, szükség esetén használjon elzáró csapot (ábra 2, D).

Gondoskodjon továbbá az ürítő csap kinyitása esetén egy vízvezető csőről a kimenethez (ábra 2, Odn.C). A túlnyomás ellen védő biztonsági berendezés csatlakoztatásakor ne erőltesse azt a végállásban, és ne módosítsa a berendezést. Amennyiben a hálózati nyomás közelít a szelep beállított értékeihez, alkalmazzon nyomáscsökkentőt a berendezéstől lehető legtávolabb. Amennyiben keverő egységek telepítése szükséges (csaptelep vagy zuhany), tisztítsa meg a csöveket az esetleges sérülésektől, amelyek a sérülésüket okozhatják.

ELEKTROMOS BEKÖTÉS

A készülék beszerelése előtt gondosan ellenőrizni kell, hogy a villamos hálózat megfelel-e a hatályos biztonsági előírásoknak, megfelel-e a vízmelegítő által maximálisan felvett teljesítménynek, (lásd az adattábla adatai), valamint, hogy a bekötéshez használt villamos kábelek keresztmetszete megfelel-e az érvényben lévő szabályozásnak.

A gyártó nem felel a berendezés földelésének elmulasztásából illetve az elektromos rendszer rendelkezéséből eredő károkért. Üzembe helyezés előtt ellenőrizze, hogy a hálózati feszültség megfelel-e a berendezés adattábláján lévő feszültséggel. Tilos elosztók, hosszabbítók és adapterek használata. Tilos a hidraulikus berendezés, a fűtőberendezés csöveit és a gázcsöveket a berendezés földeléséhez használni. Amennyiben a berendezéshoztápkábel is van mellékelve, annak cseréje esetén használjon ugyanolyan jellemzőjű kábelt (H05VV-F 3x1,5 mm² típus, 8,5 mm átmérő). A tápkábelt (H05VV-F 3x1,5 mm² típus, 8,5 mm átmérő) illessze be a sorkapocsot az egység hátulján található lyukba, és csavarja be, amíg az el nem éri a sorkapcsokat (ábra 4, M) ed infine bloccare i singoli cavetti serrando le apposite viti. Bloccare il cavo di alimentazione con gli appositi ferma-cavo forniti in dotazione.

A berendezés hálózatról történő leválasztásához használjon kétsarkú megszakítót, mely megfelel az érvényben lévő nemzeti szabványoknak (érintkező nyitási távolsága legalább 3 mm, optimálisabb ha biztosítékokkal rendelkezik). A berendezés földelése kötelező, és a földelő kábelt (sárga-zöld színű a fáziskábelek mentén) a ⊕ szimbólummal egy magasságban a sorkapocshoz kell rögzíteni ⊖ (ábra 4, G). Amennyiben a berendezéshez nem lett tápkábel mellékelve, a telepítés módjai a következők:

- csatlakoztatás a hálózathoz merev cső használatával (ha a készülékhez nincsenek kábelrögzítők mellékelve); használjon legalább 3x1,5 mm²-es keresztmetszetű vezetékét;
- rugalmas kábellel (H05VV-F 3x1,5mm² típus, 8,5 mm átmérő), ha a készülék tartalmaz kábelbilincset

A készülék próba üzeme és bekapcsolása

A bekapcsolás előtt tölts fel a készüléket hálózati vízzel.

Ezt a feltöltést a háztartás vízvezeték rendszer központi csapjának és a melegvíz-csap megnyitásával végezze el addig, amíg az összes levegőt ki nem szorította a tartályból. Szemrevételezéssel ellenőrizze, hogy nem szivárogo-e víz a peremnél, szükség esetén erősítse meg a menetes csapokat. A kapcsolóval kapcsolja be az egységet.

KARBANTARTÁSI ELŐÍRÁSOK (Szakembereknek)

Valamennyi beavatkozást és karbantartási műveletet az erre engedéllyel rendelkező személy végezheti el (az érvényben lévő jogi szabályozások által előírt követelmények birtokában).

Mielőtt feltételezett hiba miatt Műszaki Ügyfélszolgálatunk beavatkozását kéri, ellenőrizze a működés hiányának egyéb okait, mint például átmeneti vízhiány, vagy áramszünet.

VIGYÁZAT: MEGKEZDÉSE ELŐTT ELLENŐRIZZE, HOGY KIKAPCSOLTA-E A BERENDEZÉST A KÜLSŐ KAPCSOLÓVAL (OFF).

Készülék leeresztése

Elengedhetetlen a készülék víztelenítése, amennyiben üzem kívül olyan helységben van elhelyezve, ahol fenn áll a hőmérséklet 0 °C alá süllyedésének veszélye és ezzel a együtt a fagyásveszély.

A víztelenítéshez a következő tevékenységek elvégzése szükséges:

- húzza ki a készüléket a hálózatról;
- elzárni a megszakító csapot (ábra 2, D), máskülönben elzárni a főcsapot;
- kinyitni a HMV csapot (mosdó vagy kád);
- kinyitni a csapot o (ábra 2, B).

ESETLEGES ALKATRÉSZCSERE

Az elektronikus kártyán **(3 ábra, T)**, aló munkavégzéshez először húzza ki a tápkábelt a konnektorból. Távolítsa el a házból, ahogy az ábrán **(3 ábra)**, figyelemmel a komponensekre a kábel **(3 ábra, Y)** a carta.

Eredeti cserealkatrészeket beépítése!

RENDSZERES KARBANTARTÁS

A készülék megfelelő teljesítményének szinten tartása érdekében átlagosan két évente érdemes eltávolítani a vízkövet az ellenállásról **(8 ábra, R)** (nagyon kemény víz esetén a vízkő eltávolítását gyakrabban meg kell ismételni). Amennyiben nem használ a célnak megfelelő folyadékot (olvassa el figyelmesen a mellékelt biztonsági adatlapot), a műveletet a vízkő lemorzsolásával is elvégezheti, de ügyeljen arra, hogy ne sértse meg az ellenállás burkolatát. A magnézium anódot **(8 ábra, N)** két évente ki kell cserélni, máskülönben a garancia érvényét veszti. Agresszív vagy magas klórtartalmú víz használata esetén az anód állapotát évente kötelező ellenőrizni. Cseréjéhez szerelje le az ellenállást és húzza ki a bilincsből.

HASZNÁLATI UTASÍTÁSOK FELHASZNÁLÓK SZÁMÁRA

Előírások a felhasználó számára

- A vízmelegítő alá ne helyezzen semmilyen tárgyat és/vagy készüléket, mely az esetleges vízvívárgástól káro-sodhat.
- Amennyiben hosszabb ideig nem használ vizet, végezze el az alábbiakat:
 - áramtalanítsa a készüléket a külső kapcsoló "OFF" állásba állításával
 - zárja el a hidraulikus kör csapjait.
- Az 50° feletti víz adagolása a használt csapokhoz azonnali súlyos sérülést vagy égési sérülés miatt halált okozhat. Gyermekek, fogyatékkal élők és idősek fokozottabban ki vannak téve az égési sérülés veszélyének. A felhasználó nem végezhet rendes vagy rendkívüli karbantartást a berendezésen. A külső elemek tisztításához használjon szappanos vízzel átitatott nedves ruhát.

HŐMÉRSÉKLET BEÁLLÍTÁS ÉS A KÉSZÜLÉK FUNKCIÓINAK AKTIVÁLÁSA (ÁBRA 3)

A készülék bekapcsolásához nyomja meg az **ON/OFF „ \cup ”** gombot legalább egy másodpercig.

A **"SET"** gomb megnyomásával állítsa be a kívánt hőmérsékletet 40 °C és 80 °C közé. Ha 3 másodpercig nem történik művelet, az alapérték megerősítésre kerül és eltárolásra kerül. A melegítési fázisban a víz által elért hőmérsékletre tartozó lámpák **(40°C --> 80°C)** állandó fénnel kezdenek világítani; míg a beállított hőmérsékletig még hátralévő lámpák folyamatosan villogni fognak. Amennyiben a hőmérséklet lecsökken – például vízhasználatot követően – a melegítés automatikusan újra bekapcsol, a lámpák pedig – köztük az utolsó, állandó fénnel világító és a beállított hőmérsékletre tartozó lámpa – folyamatosan villogni kezdenek. Áramkimaradás esetén vagy amennyiben a készüléket a gombbal **ON/OFF " \cup ",** kikapcsolja, a rendszer emlékezni fog a legutoljára beállított hőmérsékletre. A melegítési fázist enyhe, a vízmelegítésre jellemző zaj kísérheti.

FAGYVÉDELMI FUNKCIÓ

A fagyvédelmi funkció a készülék által biztosított automatikus védelem, amellyel megakadályozható, hogy a készülék károsodjon abban az esetben, ha a készülék ki van kapcsolva, és a hőmérséklet 5 °C alá süllyed. Ezért tanácsos a készülék csatlakozóját az áramforrásba csatlakoztatva hagyni akkor is, ha a készüléket hosszabb ideig nem használja.

Figyelem: a funkció engedélyezve van, de aktiválás esetén ez nincs jelezve. Amint a hőmérséklet eléri egy olyan biztonságos szintet, amellyel elkerülhetők a jég és fagyás által okozott károk, a vízmelegítés ismét lekapcsol.

ECO FUNKCIÓ

Az ECO funkció aktiválásához addig kell nyomni a „**SET**” gombot, amíg az ECO LED be nem kapcsol. Az ECO funkció célja az, hogy a felhasználó szokásainak megismerése útján állítson elő melegvizet. Ezért az első héten a termék tárolja a vízfelhasználási adatokat és az ezekhez tartozó időpontokat. A következő héttől kezdve a vízmelegítés annak a figyelembe vételével történik, amit a vízmelegítő előzőleg megtanult.

Ha a felhasználó szeretné visszaállítani a funkciót, és új tanulási periódust akar elindítani, 10 másodpercig nyomva kell tartania a „**SET**” gombot (az ECO LED villogni fog).

Ha az ECO funkció aktív, és megnyomja a „**SET**” gombot, a funkció kikapcsol, és láthatóvá válik a megfelelő kiválasztott hőmérséklet (**40°C --> 80°C**).

A „TERMÍKUS FERTŐTLENÍTÉSI CIKLUS” (LEGIONELLA ELLEN)

A legionella baktérium elszaporodása ellen védő funkció alapbeállításban aktív. Ez egy olyan ciklus, amely a vizet 1 órára 65 °C-osra melegíti elpusztítva ezáltal a már említett baktériumokat.

A ciklus a berendezés első bekapcsolásakor és minden az áramellátás megszakításával járó kikapcsolást követően kapcsol be. Ha a berendezés folyamatosan 60 °C alatti hőmérsékleten üzemel, a ciklus 30 naponként megismétlődik. A készülék kikapcsolt állapotában, a legionella baktérium elleni védelem is ki van kapcsolva. Ha a berendezést a legionella ellen védő funkció végzése közben kapcsolja ki, a funkció nem fejeződik be. A ciklus végén az üzemi hőmérséklet visszatér a felhasználó által korábban beállított értékre.

Az antilegionella ciklus aktiválását a SET LED bekapcsolása jelzi. Az antilegionella funkció deaktiválásához vagy aktiválásához tartsa nyomva a **ON/OFF „Ü”** gombot és a „**SET**” gombot 3 másodpercig, a deaktiválás megerősítéseként a 40 °C LED 3 másodpercig gyorsan villog. Az antilegionella funkció újraaktiválásához ismétlje meg a fent leírt műveletet; az újraaktiválás megerősítéseként a 60 °C LED gyorsan villog 3 másodpercig.

Figyelmeztetés: amikor ez a szoftver a termikus fertőtlenítési műveletet végzi, a víz hőmérséklete égési sérülést okozhat. Ellenőrizze a víz hőfokát fürdés vagy zuhanyzás előtt.

WIFI FUNKCIÓ

A wifi konfigurálásáról és a termék regisztrációjának menetéről további információt a rövid csatlakoztatási útmutatóban talál, vagy látogasson el erre a webhelyre:

<https://discover.ariston-net.remotethermo.com>

Csatlakozás állapotának leírása

	Lassú villogás	A wifi-modul be van kapcsolva
	Gyors villogás	A wifi-modul Hozzáférési pont módban van
	Dupla villogás	A wifi-modul csatlakozik az otthoni hálózathoz
	BE	A wifi-modul be van kapcsolva, és csatlakozott az otthoni hálózathoz
	KI	A wifi-modul ki van kapcsolva

WIFI VISSZAÁLLÍTÁSA: az alaphelyzetbe való visszaállítás elvégzéséhez nyomja a „” és a „**SET**” gombot egyszerre 10 másodpercig.

HETI PROGRAM FUNKCIÓ

A heti program funkciót csak az Alkalmazáson keresztül lehet aktiválni.

Két különböző időpontra két különböző hőmérsékleti alapértéket lehet kiválasztani a hét minden egyes napjára: a termék kiszámolja a fűtési sebességet és – a hőmérséklettől függően – a fűtés elindítására legalkalmasabb pillanatot annak érdekében, hogy a kívánt időpontban elérje a beállított értéket.

A funkció deaktiválásához nyomja meg a „**SET**” gombot.

GYORSÍTOTT FUNKCIÓ

A GYORSÍTOTT funkció az Alkalmazáson keresztül aktiválható vagy deaktiválható.

A GYORSÍTOTT funkció, figyelmen kívül hagyva a korábbi működési módot, ideiglenesen 80 °C-ra állítja az alapértéket, és deaktiválja magát, amikor elérte ezt az értéket. Ily módon a lehető legnagyobb mennyiségű melegvíz áll majd rendelkezésre.

A GYORSÍTOTT funkció automatikusan deaktiválódik a következő esetekben: ha elzáródási hiba lép fel; ha a berendezés „OFF” van kapcsolva; vagy ha a „SET” gombot megnyomják az alapérték módosítása céljából.

DIAGNOSZTIKA

Hiba észlelésekor a berendezés három különböző típusú hibát különböztet meg:

- **HIBA: minden LED villog;**

A hiba elhárításához, amennyiben lehetséges, oly módon végezze el az alaphelyzetbe való visszaállítást, hogy a ON/OFF „” gombbal ki- és bekapcsolja a terméket. Ha a visszaállításkor a hiba megszűnik, a berendezés folytatja a normál működést. Ellenkező esetben, ha az összes LED ismét villogni kezd, kérje a műszaki szervizközpont segítségét.

- **ÉRTESÍTÉS: A ON/OFF „” LED-je villog;**

Az alaphelyzetbe való visszaállításhoz nyomja meg a ON/OFF „” gombot, amellyel kikapcsolja a terméket. Ha a hiba továbbra is fennáll, lépjen kapcsolatba a műszaki szervizközponttal.

- **ÉRINTŐKIJELZŐ HIBÁJA: az összes hőmérséklet-LED villog, és a többi LED ki van kapcsolva;**

Az alaphelyzetbe való visszaállításhoz szakítsa meg a termék tápellátását. Ha a hiba továbbra is fennáll, lépjen kapcsolatba a műszaki szervizközponttal.

FONTOS TUDNIVALÓK (felhasználónak)

A berendezés bármilyen tisztítási műveletének megkezdése előtt ellenőrizze, hogy kikapcsolta-e a berendezést a külső kapcsolóval (OFF). Ne használjon rovarirtót, oldószereket vagy olyan agresszív tisztítószereket, amelyek károsíthatják a festetlen vagy műanyagból készült alkatrészeket.

Amennyiben a kimeneti víz hideg:

- a berendezés csatlakoztatva van-e a villamos hálózatra, és a külső kapcsoló ON helyzetben áll-e.
- legalább az egyik 40 °C-to jelző led (3 ábra)

Amennyiben a víz forró (gőz jelenléte a csapokban)

Áramtalanítsa a berendezést, és lépjen kapcsolatba a vevőszolgálattal.

Nem elégséges meleg víz mennyiség esetén ellenőrizze:

- a víz hálózati nyomását;
- a bemenő és kimenő ági vízvezetéknek nincsenek-e esetlegesen eltömődve (nincsenek-e eldeformálódva, és nincsenek-e bennük üledékek).

Víz szivárgása a nyomás biztonsági berendezéssel

A csöpögés a nyomásbiztonsági berendezésből a fűtési fázis során normális. Amennyiben el szeretné kerülni a csöpögést, telepítsen egy tárgulási tartályt az előremenő rendszerre. Amennyiben a csöpögés a nem fűtési időben is folytatódik, ellenőriztesse:

- a berendezés kalibrálását;
- a víz hálózati nyomását

Figyelem: A berendezés ürítő nyílását soha ne tömítse el.

SEMILYEN ESETBEN NE PRÓBÁLJA MEG JAVÍTANI A BERENDEZÉST, HANEM FORDULJON MINDEN ESET-BEN SZAKEMBERHEZ.

A jelzett adatok és jellemzők nem kötelezik a Gyártó céget. A Gyártó cég fenntartja a jogot a szükségesnek tartott módosítások módosítások vagy csere elvégzésére előzetes értesítés nélkül.



Ez a termék megfelel az irányelv WEEE 2012/19/EU.

Az áthúzott szemeteskonténer a berendezésen vagy a csomagoláson azt jelzi, hogy a terméket élettartama végén más hulladékoktól elkülönülten kell gyűjteni. A felhasználó éppen ezért köteles a berendezést élettartam végén az elektrotechnikai és elektronikus hulladékok megfelelő szelektív gyűjtőközpontjába szállítani.

Egyéb lehetőségként a berendezés átadható ártalmatlanításra a viszonteladónak, egy másik, ugyanolyan típusú új berendezés vásárlásakor. Az újrahasonosításra, kezelésre és környezetkímélő ártalmatlanításra küldött berendezés újabb indításához szükséges megfelelő szelektív gyűjtésnek szerepe van a környezetet és az egészséget érő negatív hatások kiküszöbölésében

OBECNÉ BEZPEČNOSTNÍ POKYNY

1. **Pečlivě si přečtete pokyny a upozornění v této příručce, neboť obsahují důležité informace o bezpečnosti instalace, použití a údržby. Tato příručka představuje nedílnou a podstatnou součást výrobku. Musí spotřebič vždy doprovázet, a to i v případě prodeje jinému majiteli nebo uživateli a/nebo v případě přesunu na jiné místo.**
2. Společnost výrobce nenese odpovědnost za případné škody na osobách, zvířatech a věcech vyplývající z nevhodného, chybného nebo nerozumného použití či v důsledku nedodržení pokynů uvedených v tomto návodu.
3. Tento elektrický zásobníkový ohřívač vody je určen pro domácí použití a je výslovně zkonstruován pro ohřev studené vody (vstupující do výrobku) pro použití TUV. Jakékoli jiné použití výrobku se považuje za nesprávné, a tedy potenciálně nebezpečné. Výrobce odmítá jakoukoli odpovědnost vyplývající z nesprávného používání výrobku a/nebo z jeho používání pro jiné účely, než jsou uvedeny v příslušném návodu k použití.
4. Instalaci a údržbu zařízení musí zajišťovat odborně kvalifikovaný personál v souladu s pokyny v příslušných odstavcích. Používejte pouze originální náhradní díly. Nedodržení výše uvedeného může ohrozit bezpečnost a způsobit **propadnutí** uvedeného může ohrozit bezpečnost a způsobit propadnutí odpovědnosti výrobce.
5. Součásti balení (spony, plastové pytle, pružná fólie atd.) se nesmí ponechávat v dosahu dětí, neboť pro ně představují riziko.
6. **Děti ve věku od 8 let a osoby s omezenými fyzickými, smyslovými či mentálními kapacitami či bez zkušeností nebo nezbytných vědomostí mohou spotřebič používat pod dohledem nebo poté, co jim budou poskytnuty pokyny ohledně bezpečného používání spotřebiče a seznámí se se souvisejícími riziky. Děti si se spotřebičem nesmí hrát. Čištění a údržbu, které má provádět uživatel, nesmí vykonávat děti bez dozoru.**
7. **Je zakázáno** dotýkat se spotřebiče, máte-li holé nohy nebo vlhké části těla.
8. Před použitím zařízení a po zásahu provedení běžné či mimořádné údržby je vhodné naplnit zásobník spotřebiče vodou a následně provést postup úplného vypuštění, aby se odstranily případné zby-

kové nečistoty.

9. Pokud je spotřebič vybaven elektrickým napájecím kabelem, v případě jeho výměny je nutno se obrátit na autorizované středisko pomoci nebo kvalifikovaný odborný personál.
10. Přívodní vodovodní trubku je třeba ke spotřebiči připojit pomocí pojistného ventilu v souladu s národními normami. Pro státy, které převzaly normu EN 1487, musí mít bezpečnostní jednotka maximální tlak 0,7 MPa a minimálně jeden kohoutek, zpětný ventil, pojistný ventil, zařízení na přerušení přívodu vody.
11. Zařízení na ochranu proti nadměrnému tlaku (pojistný ventil nebo jednotka) nesmí být porušováno a je třeba jej pravidelně zapínat za účelem kontroly, zda není zablokované, či za účelem odstranění usazenin vodního kamene.
12. Kapání ze zařízení na ochranu proti nadměrnému tlaku je ve fázi ohřívání vody **normální**. Z tohoto důvodu je třeba připojit výpusť, která je nicméně vždy otevřena do atmosféry, pomocí drenážního potrubí nainstalovaného pod sklonem směrem dolů a na místě, kde nehrozí zamrzání.
13. Spotřebič, který se nebude delší dobu používat, je třeba vypustit a odpojit od elektrické sítě, pokud má zůstat na místě, kde může docházet k zamrzání.
14. Teplá voda o teplotě přesahující teplotu 50 °C dodávaná do kohoutků, může způsobit okamžité vážné popáleniny či smrt v důsledku popálenin. Děti, tělesně postižené osoby a starší osoby jsou tomuto riziku vystaveny intenzivněji. Proto doporučujeme použít termostatický směšovací ventil, který je nutno našroubovat na výstupní vodovodní potrubí spotřebiče označené červeným hrdlem.
15. Do styku se spotřebičem nesmí přijít a/ani se v jeho blízkosti nesmí vyskytovat žádné hořlavé předměty.
16. Pod spotřebičem nestůjte ani sem neinstalujte žádný předmět, který by například mohla poškodit případně unikající voda.

FUNKCE OCHRANY PROTI LEGIONELLE

Legionella je druh bakterie ve tvaru tyčinky, která je přirozeně přítomna ve všech pramenitých vodách. „Legionářská choroba“ spočívá ve speciálním druhu zápalu plic způsobeném inhalací vodní páry, která obsahuje právě uvedenou bakterii. Z tohoto pohledu je třeba zabránit dlouhodobé stagnaci vody obsažené v bojleru, který by měl být použit nebo vyprázdněn nejméně v týdenních intervalech.

Evropská norma CEN/TR 16355 poskytuje pokyny ohledně správných postupů, které je třeba přijmout pro zabránění proliferace legionelly v pitných vodách. V případě existence ještě přísnějších místních norem je nezbytná aplikace těchto postupů. Tento elektronický ohřívač vody používá automatický systém dezinfekce vody, který je ve výchozím nastavení povolen. Tento systém se spustí při každém zapnutí ohřívače vody, v každém případě každých 30 dní, čímž se teplota vody zvýší na 65°C.

Upozornění: Zatímco zařízení provádí cyklus tepelné dezinfekce, vysoká teplota vody může způsobit vznik popálenin. Věnujte proto pozornost teplotě vody před koupelí nebo sprchováním.

TECHNICKÉ CHARAKTERISTIKY

Technické charakteristiky najdete na identifikačním štítku (etiketa umístěná v blízkosti přívodního a výstupního vodovodního potrubí).

TABULKA 1 - INFORMACE O VÝROBKU

		50	80	100
Škála výrobku		50	80	100
Hmotnost	kg	17	22	26
Instalace		Vertikální	Vertikální	Vertikální
Model		Viz identifikační štítek		
SMART		X	X	X
Q_{elec}	kWh	6,893	7,323	7,455
$Q_{elec, week, smart}$	kWh	24,558	25,435	26,002
$Q_{elec, week}$	kWh	29,678	32,942	33,778
Terhelší profil		M	M	M
L_{wa}			15 dB	
η_{wa}		40%	40,0%	40%
V40	l	65	92	130
Objem	l	49	75	95

Použití rádiové frekvenční pásma 2,4 GHz – Maximální intenzita vysílaného signálu < 20 dBm

Energetické údaje v tabulce a další údaje uvedené na kartě výrobku (Příloha A, která tvoří nedílnou součást této příručky) jsou definovány v souladu se Směrnicemi EU 812/2013 a 814/2013.

Výrobky bez štítku a příslušné karty pro soustavy ohřívání vody se solárním zařízením upravené nařízeními 812/2013 nejsou určeny pro vytvoření těchto soustav.

Zařízení je vybaveno funkcí Smart, která umožňuje přizpůsobit spotřebu uživatelským profilům.

Při správném použití se zařízení vyznačuje denní spotřebou rovnající se hodnotě „Q_{elek, týd, Smart} / Q_{elek, týd}“, která je nižší než ekvivalentní výrobek bez funkce Smart.

Údaje uvedené na energetickém štítku se vztahují na svisle nainstalovaný výrobek.

Toto zařízení je ve shodě s mezinárodními normami elektrické bezpečnosti IEC 60335-1; IEC 60335-2-21.

Příslušné označení ES (CE) na zařízení potvrzuje jeho shodu s níže uvedenými směrnici Evropského společenství, jejichž základní požadavky zařízení splňuje:

- LVD Low Voltage Directive: EN 60335-1, EN 60335-2-21, EN 60529, EN 62233, EN 50106.
- EMC Electro-Magnetic Compatibility: EN 55014-1, EN 55014-2, EN 61000-3-2, EN 61000-3-3.
- RED. ETSI 301489-1, ETSI 301489-17
- RoHS2 Risk of Hazardous Substances: EN 50581.
- ErP Energy related Products: EN 50440.

Tento výrobek je ve shodě s nařízením REACH.

NORMY PRO INSTALACI (PRO OSOBU PROVÁDĚJÍCÍ INSTALACI)

Tento výrobek, s výjimkou vodorovných modelů (tabulka 1), je zařízení, které musí být kvůli správné činnosti nainstalováno do svislé polohy. Po ukončení jeho instalace a před jakýmkoli jeho naplněním vodou a zapnutím jeho elektrického napájení použijte nástroj (např. vodováhu) na kontrolu správného uvedení do svislé montážní polohy

Zařízení slouží k ohřevu vody na teplotu nižší, než je teplota varu. Musí být připojeno do rozvodu teplé užitkové vody (TUV), navrženého na základě jeho vlastností a kapacity.

Před připojením zařízení je třeba:

- Zkontrolovat, zda vlastnosti (vycházejte z identifikačního štítku) uspokojují potřeby zákazníka;
- zkontrolovat, zda instalace odpovídá třídě ochrany IP (ochrana proti vniku kapalin) zařízení v souladu s platnými normami;
- si přečíst informace uvedené na štítku obalu a na štítku s technickými údaji.

Toto zařízení bylo navrženo pro instalaci výhradně uvnitř místností v souladu s platnými předpisy a dále v souladu s následujícími upozorněními týkajícími se přítomnosti:

- **Vlhkosti:** neinstalujte zařízení v uzavřených (nevětraných) a vlhkých místnostech.
- **Mrazu:** neinstalujte zařízení v prostředích s pravděpodobným snížením teplot na kritickou hranici, spojeným s rizikem tvorby ledu.
- **Slunečních paprsků:** nevystavujte zařízení přímému účinku slunečních paprsků, a to ani za přítomnosti skleněných tabulí.
- **Prachu/výparů/plynů:** neinstalujte zařízení v přítomnosti mimořádně agresivních prostředí, jako jsou kyselé výpary, prach nebo prostředí nasycené plyny.
- **Elektrických výbojů:** neinstalujte zařízení a nezapojte jej přímo do elektrického rozvodu, který není chráněn proti napětovým výkyvům.

V případě stěn realizovaných z cihel nebo děrovaných bloků, prokladů s omezenou statikou nebo všeobecně v případě zděných stěn, které se liší od uvedených, je třeba přistoupit k předběžné statické kontrole opěrného systému. Háčky k uchycení na stěnu musí být takové, aby unesly tříkrát vyšší hmotnost, než je hmotnost ohřivače plného vody. Doporučuje se použít háčky o průměru nejméně 12 mm.

Doporučuje se nainstalovat zařízení (**obr. 1, poz. A**) co nejbliže k odběrným místům, aby se omezil tepelný rozptyl podél potrubí. Místní normy mohou upravovat omezení instalace zařízení v koupelnách. V takovém případě dodržte minimální vzdálenosti předepsané platnými předpisy.

Aby bylo možné provádět jednotlivé operace údržby pohodlněji, je třeba vyhradit volný prostor minimálně 50 centimetrů kolem hlavice pro přístup k elektrickým součástem.

PŘIPOJENÍ K ROZVODU VODY

Připojte vstup a výstup ohřivače vody k trubkám nebo spojkám, které jsou kromě provozního tlaku odolné i vůči teplotě vody; tato teplota může běžně dosáhnout a také překročit 90 °C. Nedoporučuje se proto použití materiálů, které nejsou odolné vůči uvedeným teplotám. Zařízení nesmí pracovat s vodou, která se vyznačuje tvrdostí nižší než 12 °F. U vody s mimořádně vysokou tvrdostí (větší než 25 °F) se doporučuje použít vhodné kalibrovaný a monitorovaný změkčovač; při jeho použití by zbytková tvrdost neměla klesnout pod 15 °F. Přišroubujte k trubce zařízení pro přívod vody, označené objímkou modré barvy, spojku ve tvaru „T“.

Na uvedenou spojku zašroubujte z jedné strany ventil pro vypouštění ohřivače vody (**obr. 2, poz. B**), který lze ovládat pouze s použitím nářadí, a z druhé strany přetlakové zařízení (**obr. 2, poz. A**).

Bezpečnostní jednotka v souladu s evropskou normou en 1487

V některých zemích se může vyžadovat použití specifických hydraulických bezpečnostních zařízení v souladu s místními zákony; povinností kvalifikovaného instalatéra pověřeného instalací výrobku je posoudit vhodnost použitého bezpečnostního zařízení.

Mezi bezpečnostní zařízení a samotný ohřivač vody je zakázáno umísťovat jakékoliv přepínací zařízení (ventily, kohouty atd.). Výstup výpusti zařízení je třeba připojit k vypouštěcímu potrubí s průměrem minimálně stejným jako je průměr připojení spotřebiče, pomocí nálevky umožňující minimální vzdušnou vzdálenost 20 mm s možností zrakové kontroly. Pomocí pružné hadice připojte vstup bezpečnostní jednotky k rozvodnému potrubí studené vody. V případě potřeby použijte kohoutek (**DD obr. 2**).

Je-li vypouštěcí kohout otevřen, je navíc třeba k výstupu (**C obr. 2**) připojit vypouštěcí hadici.

Při šroubování bezpečnostní jednotky ho neutahujte až na koncovou zarážku, abyste jej nepoškodili. Bliží-li se tlak v systému tlaku, pro jaký je kalibrován ventil, bude nutné použít zařízení pro snížení tlaku, a to v dostatečné vzdálenosti od zařízení. Aby se zabránilo případnému poškození smušovacích jednotek (kohouty či sprcha), je nutné z trubek vypustit jakékoli nečistoty.

ELEKTRICKÉ PŘIPOJENÍ

bezpečnostními normami, zda je vhodný z hlediska maximálního příkonu ohřívače vody (viz identifikační štítek) a zda je průřez vodičů pro elektrické zapojení vhodný a v souladu s platnými normami. Výrobce spotřebiče nenese odpovědnost za případné škody způsobené neuzemněním spotřebiče nebo abnormální elektrickou energií.

Zajistíte napájecí kabel na ochranném víku prostřednictvím příslušné kabelové příchytky dodávané v rámci standardního příslušenství. Použití rozdvojek, prodlužovaček či adaptérů je přísně zakázáno.

Použití rozdvojek, prodlužovaček či adaptérů je přísně zakázáno. Je přísně zakázáno používat pro účely uzemnění vodovodní trubky či trubky topných nebo plynových rozvodů. Je-li zařízení dodáno s přírodním elektrickým kabelem, který by bylo následně potřeba vyměnit, použijte kabel se stejnými parametry (typ H05VV-F 3x1,5 mm², 8,5 mm v průměru). Napájecí kabel (typ H05VV-F 3x1,5 mm² o průměru 8,5 mm) se musí zasunout do příslušného otvoru, který se nachází v zadní části zařízení, a musí se vsouvat dovnitř, dokud se nedostane ke svorkovnici (**obr. 4, poz. M**), a jednotlivé vodiče je třeba zajistit utažením příslušných šroubů. Zajistěte napájecí kabel prostřednictvím příslušných kabelových přichytek z výbavy. K odpojení spotřebiče od sítě je třeba použít dvoupolohový přepínač odpovídající platným národním právním předpisům (otvor kontaktů minimálně 3 mm, v ideálním případě vybavený pojistkami).

Zařízení musí být povinně uzemněno a zemnicí kabel (který musí být žlutozelené barvy a musí být delší než fázové vodiče) je třeba upevnit ke svorce v blízkosti symbolu  (**G obr. 4**). Když zařízení není vybaveno napájecím kabelem, způsob instalace se musí zvolit z následujících možností:

- zapojení do pevné sítě pomocí pevné trubky (pokud není spotřebič vybaven svorkou kabelu), použijte kabel s minimálním průměrem 3x1,5 mm²;
- pomocí pružného kabelu (typ H05VV-F 3x1,5 mm², 8,5 mm v průměru), pokud je zařízení vybaveno svorkou na kabel.

Kolaudace a zapnutí zařízení

Před zapnutím spotřebiče proveďte jeho naplnění vodou z vodovodního řadu.

Toto plnění se provádí otevřením centrálního kohoutku domácího rozvodu a rozvodu teplé vody, dokud z nádrže nevyjde všechnen vzduch. Vizually zkontrolujte, zda nedochází k únikům vody u patky, kterou případně mírně přitáhněte, bude-li to nutn. Přepínačem do zařízení přivedte proud.

ÚDRŽBA (PRO KVALIFIKOVANÝ PERSONÁL)

Všechny zákroky a úkony údržby musí provádět oprávněný personál (který splňuje požadavky vyžadované normami platnými pro danou oblast).

Dříve, než požádáte o zásah Servisní služby z důvodu pravděpodobného výskytu poruchy, zkontrolujte, zda výpadek činnosti nevznikl v důsledku jiných příčin, jako například následkem dočasného přerušování dodávky vody nebo elektrické energie.

UPOZORNĚNÍM: PŘED PROVEDENÍM JAKÉHOKOLI ÚKONU ODPOJTE ZAŘÍZENÍ OD ELEKTRICKÉ SÍTĚ.

VYPRÁZDNĚNÍ ZAŘÍZENÍ

Když má zařízení zůstat nepoužíváno v místnosti vystavené mrazu, je nezbytné jej vyprázdnit.

V případě potřeby vyprázdněte zařízení níže uvedeným způsobem:

- odpojte zařízení od elektrické sítě;
- zavřete úsekový ventil, je-li nainstalován (**obr. 2, poz. D**); v opačném případě zavřete hlavní úsekový ventil rozvodu domácnosti;
- otevřete ventil teplé vody (umyvadla nebo vany v koupelně);
- otevřete ventil (**obr. 2, poz. B**).

MOŽNÁ VÝMĚNA SOUČÁSTÍ

Chcete-li pracovat s elektronickou deskou (**obr. 3, poz. T**), nejprve odpojte napájecí kabel ze zásuvky. Vyjměte jej ze skříně, jak je znázorněno na obrázku (**obr. 3**), a věnujte pozornost komponentům, které jej tvoří odpojením kabelu (**obr. 3, poz. Y**) od karty

Používejte pouze originální náhradní díly.

PRAVIDELNÁ ÚDRŽBA

Chcete-li zajistit dobrý výkon přístroje, je vhodné provést odvápnění odporu (**obr. 8, poz. R**) jednou za dva roky (v přítomnosti vody s vysokou tvrdostí by četnost operace měla být zvýšena).

Pokud nechcete používat kapaliny vhodné pro tento účel (v takovém případě si pečlivě přečtěte bezpečnostní karty prostředku na odstranění vodního kamene), operaci lze provést odškrábáním vápenatých usazenin, přičemž je třeba dávat pozor, abyste nepoškodili ochrannou vrstvu odporu.

Hořčíkovou anodu (**obr. 8, poz. N**) je třeba vyměňovat každé dva roky, v opačném případě propadá záruka. V případě používání agresivních vod nebo vod bohatých na chlór se doporučuje každoroční kontrola anody. Pro vyjmutí anody rozmontujte topné těleso a vyšroubujte je z podpěrného držáku.

POKYNY PRO UŽIVATELE

Rady pro uživatele

- Pod ohříváa vody neumísťujte žádné předměty ani zařízení, která by mohla poškodit unikající voda.
- Pokud byste vodu nepoužívali po delší dobu, mŭli byste:
 - odpojit zařídění od přívodu elektřiny přepnutím externího přepínače do polohy „OFF“
 - uzavřít kohouty na vodovodním okruhu.
- Teplá voda o teplotě nad 50°C na užitkových ventilech může okamžitě způsobit sérii popálení a vážných popálenin. Dŭti, postižené a starší osoby jsou riziku popálenin vystaveny ve vŭtší míře. Je přísnŭ zakázáno, aby jakoukoli rutinní aí mimořádnou údržbu prováděl sám uživatel. V případech výměny elektrického napájecího kabelu se obraťte na kvalifikovaný personál.
Pro čištění vnějších částí je třeba použít hadřík napuštěný ve vodě se saponátem.

V případě modelů s uživatelským rozhraním zobrazeným na obrázku (**obr. 3**)

Pro zapnutí spotřebiče stisknete tlačítko **ON/OFF “U”** po dobu alespoň jedné sekundy.

Požadovanou teplotu nastavte v rozmezí od 40°C do 80°C, stisknutím tlačítka **“SET”**.

Po 3 sekundách bez akce bude nastavená hodnota potvrzena a uložena.

Během fáze ohřevu budou souvisle svítit LED (**40°C --> 80°C**) kontrolky odpovídající dosažené teplotě vody; následující LED kontrolky budou postupně blikat až po nastavenou teplotu.

Pokud teplota klesne, například v důsledku odběru vody, ohřev se znovu automaticky aktivuje a LED kontrolky mezi poslední svíticí a LED kontrolkou odpovídající nastavené teplotě budou znovu postupně blikat.

V případě přerušení napájení nebo při vypnutí výrobku použitím tlačítka **ON/OFF “U”**, zůstane v paměti uložena poslední nastavená teplota. Během fáze ohřevu se může vyskytnout mírný hluk, který je způsoben ohřevem vody.

OCHRANA PROTI ZAMRZnutí

Funkce ochrany proti zamrznutí představuje automatickou ochranu spotřebiče, aby se zabránilo poškozením způsobeným velmi nízkými teplotami pod 5°C, v případě, že dojde k vypnutí spotřebiče v chladném období. Pro důkt doporučujeme ponechat zapnutý k elektrické síti i v případě délle trvajících období nečinnosti.

funkce je aktivní, ale v případě aktivace se o ní neinformuje.

FUNKCE EKO

Stisknutím tlačítka **“SET”** až se rozsvítí kontrolka ECO, zapnete funkci Eco.

Funkce Eco vyrábí horkou vodu dle zvyků uživatelů. Takže první týden bude výrobek ukládat údaje o použití vody a časech, kdy byla potřeba. V následujících týdnech bude voda ohřívána podle převažující

cích hodnot. Pro dobrovolné vymazání nashromážděných dat podržte stisknuté tlačítko „SET“ déle než 10 sekund. Po dokončení procesu resetování bude symbol „ECO“ rychle blikat po dobu 5 sekund, aby potvrdil, že data byla vymazána.

Pokud je aktivována funkce ECO a stisknete tlačítko „SET“, funkce se deaktivuje a nastaví se příslušná vybraná teplota indikovaná kontrolkami LED (40 °C -> 80 °C).

FUNKCE „CYKLUS TEPELNÉ DEZINFEKCE“ (OCHRANA PROTI LEGIONELLE)

Funkce ochrany proti legionelle je aktivovaná v rámci přednastavení. Spočívá v cyklu ohřevu/udržení vody na teplotě 65 °C po dobu 1 h za účelem působení účinku tepelné dezinfekce proti příslušným bakteriím.

Cyklus je zahájen při prvním zapnutí výrobku a po každém opětovném zapnutí, které následuje po výpadku dodávky elektrické energie. Když výrobek pracuje stále při teplotě nižší než 60 °C, cyklus bude zopakován po 30 dnech. Když je výrobek vypnutý, funkce ochrany proti legionelle je zrušená. V případě vypnutí zařízení během cyklu ochrany proti legionelle dojde k vypnutí výrobku a ke zrušení této ochranné funkce.

Na konci každého cyklu bude obnovena provozní teplota, která byla předtím nastavena uživatelem. Aktivace cyklu programu legionella je signalizována rozsvícením kontrolky SET. K deaktivaci nebo aktivaci funkce programu legionella podržte stisknuté tlačítko ON/OFF „“ a tlačítko „SET“ po dobu 3 sekund, při potvrzení úspěšné deaktivace bude kontrolka LED 40 °C rychle blikat 3 sekundy. Pro opětovnou aktivaci funkce programu legionella zopakujte výše uvedený postup; při potvrzení úspěšné opětovné aktivace bude LED 60 °C rychle blikat 3 sekundy.

Upozornění: Když zařízení provádí cyklus tepelné dezinfekce, vysoká teplota vody může způsobit opaření. Dávejte proto pozor na teplotu vody před koupáním či sprchováním.

FUNKCE Wi-Fi

Podrobné informace o konfiguraci Wi-Fi a postupu registrace výrobku naleznete v příložené stručné příručce o připojení nebo na stránce

<https://discover.ariston-net.remotethermo.com>

POPIS STAVU PŘIPOJENÍ

	Pomalou blikající	Modul Wi-Fi je aktivní
	Rychlé blikající	Modul Wi-Fi je v režimu Access Point
	Dvojitě blikání	Modul Wi-Fi se připojuje k domácí síti
	Zapnutý	Modul Wi-Fi je zapnutý a připojený k domácí síti
	Vypnutý	Modul Wi-Fi je vypnutý

RESETOVÁNÍ Wi-Fi: pro resetování držte současně stisknutá tlačítka „“ a „SET“ po dobu 10 sekund.

FUNKCE TÝDENNÍHO PROGRAMU

Funkci týdenního programu lze aktivovat pouze prostřednictvím aplikace.

Pro každý den v týdnu lze zvolit dvě různé hodnoty teplot ve dvou různých časech: výrobek vypočítá rychlost ohřevu a v závislosti na tom nejhodnější moment ke spuštění ohřevu, aby se dosáhlo nastavené teploty v požadovaném momentu.

Chcete-li tuto funkci deaktivovat, stisknete tlačítko „SET“.

FUNKCE BOOST

Funkce BOOST se aktivuje/deaktivuje prostřednictvím aplikace.

Funkce BOOST dočasně nastaví požadovanou hodnotu teploty na 80 °C, přičemž obejde předchozí provozní režim a po dosažení požadované hodnoty se automaticky vypne. Tím se zajistí, že bude k dispozici maximální množství teplé vody.

Funkce BOOST se automaticky deaktivuje, pokud: nastane chyba blokování; pokud se zadá stav „OFF“; pokud se stiskne tlačítko „SET“ pro změnu požadované hodnoty.

DIAGNOSTIKA

Při zjištění chyby zařízení identifikuje tři různé typy chyb:

- **CHYBA: všechny kontrolky LED blikají;**

Pokud je to možné, pro opravu chyby zařízení resetujte stisknutím tlačítka ON/OFF „“, čímž výrobek vypnete a zapnete.

Pokud příčina poruchy zmizí ihned po resetu, zařízení obnoví běžný provoz. Pokud kontrolky LED blikají i nadále, obraťte se na centrum technické pomoci.

- **UPOZORNĚNÍ: kontrolka LED ON/OFF „“ bliká;**

Pokud je to možné, pro opravu chyby zařízení resetujte stisknutím tlačítka ON/OFF „“, čímž výrobek vypnete a zapnete. Pokud porucha přetrvává, kontaktujte centrum technické pomoci.

- **CHYBA DOTYKOVÉHO DISPLEJE: všechny kontrolky LED teploty blikají a ostatní kontrolky LED jsou zhasnuté;**

Provedte reset přerušáním elektrického napájení výrobku. Pokud porucha přetrvává, kontaktujte centrum technické pomoci.

UŽITEČNÉ INFORMACE

Před provedením jakéhokoli úkonu čištění zařízení se ujistěte, že je vypnuto přepnutím externího vypínače do polohy VYP. Nepoužívejte insekticidy, rozpouštědla nebo agresivní čisticí prostředky, které by mohly poškodit lakované části nebo plastový materiál.

Když je voda na výstupu studená

- zda je spotřebič zapojený k elektrickému napájení a vnější vypínač je v poloze ZAP;
- zda svítí minimálně LED dioda 40 °C

Pokud se na výstupu kohoutků objevuje pára:

Vypněte elektrické napájení spotřebiče a obraťte se na asistenční servis.

V případě nedostatečné dodávky teplé vody, zkontrolujte:

- dostatečný tlak vody ve vodovodním řadu;
- případné překážky v trubkách na vstupu a výstupu vody (deformace nebo usazeniny)..

Úniky vody ze zařízení na ochranu proti nadměrnému tlaku

Kapání vody ze zařízení na ochranu proti nadměrnému tlaku se v průběhu ohřívání považuje za normální. Pokud chcete tomuto kapání zabránit, je třeba na přívodní systém nainstalovat expanzní nádobu. Pokud úniky nadále pokračují i v době, kdy k ohřívání nedochází, nechte zkontrolovat:

- kalibraci zařízení;
- tlak ve vodovodní síti.

Pozor: Nikdy nezakrývejte větrací otvor spotřebiče!

V ŽÁDNÉM PŘÍPADĚ SE NEPOKOUŠEJTE O OPRAVU ZAŘÍZENÍ, ALE VŽDY SE OBRÁŤTE NA KVALIFIKOVANÝ PERSONÁL.

Uvedené parametry a vlastnosti nezavazují Výrobce, který si vyhrazuje právo na provedení jakýchkoli změn, které bude považovat za vhodné, bez povinnosti předběžného upozornění nebo výměny.



TENTO VÝROBEK JE VE SHODĚ SE SMĚRNICÍ WEEE 2012/19/EU.

Symbol přeškrtnutého koše uvedený na zařízení označuje, že s výrobkem musí být po skončení jeho životnosti zacházeno odděleně od běžného domácího odpadu, musí být odevzdán do střediska separovaného sběru pro elektrická a elektronická zařízení nebo musí být odevzdán zpět prodejci v okamžiku zakoupení nového ekvivalentního zařízení. Uživatel je odpovědný za to, že zařízení bude po skončení své životnosti doručeno do vhodných sběrných struktur. Vhodný separovaný sběr za účelem dalšího odeslání vyřazeného zařízení do recyklace, zpracování a likvidace kompatibilní se životním prostředím přispívá k zabránění možných negativních dopadů na životní prostředí a na zdraví a podporuje recyklaci materiálů, ze kterých je výrobek složen. Podrobnější informace o dostupných sběrných systémech můžete získat tak, že se obrátíte na místní službu likvidace odpadu nebo na obchod, ve kterém byl proveden nákup.

OGÓLNE INSTRUKCJE BEZPIECZEŃSTWA

1. **Należy uważnie przeczytać instrukcje i ostrzeżenia zawarte w niniejszej instrukcji, ponieważ dostarczają ważnych informacji dla bezpiecznego instalacji, użytkowania i konserwacji.**
Niniejsza instrukcja jest integralną i ważną częścią produktu. Musi zawsze towarzyszyć urządzeniu, nawet jeśli zostanie odstąpione innemu właścicielowi lub użytkownikowi i/lub przeniesione do innej instalacji.
2. Producent nie ponosi odpowiedzialności za jakiegokolwiek szkody spowodowane niewłaściwym, błędnym lub nieuzasadnionym użyciem lub niezastosowania się do instrukcji zawartych w tym dokumencie.
3. Ten elektryczny akumulacyjny podgrzewacz wody został zaprojektowany do użytku domowego i jest przeznaczony do podgrzewania zimnej wody (wprowadzanej do produktu) do celów sanitarnych. Każde inne użycie produktu uznaje się za niewłaściwe, a tym samym potencjalnie niebezpieczne. Producent zrzeka się wszelkiej odpowiedzialności wynikającej z niewłaściwego użycia produktu i/lub do celów innych niż wskazane w instrukcji obsługi.
4. Instalacja i konserwacja urządzenia muszą być wykonywane przez wykwalifikowany personel i zgodnie z tym, co zostało podane w odpowiednich paragrafach. Należy używać tylko oryginalnych części zamiennych. Niezastosowanie się do powyższego może zagrozić bezpieczeństwu i powoduje **ustratę** wszelkiej odpowiedzialności ze strony producenta.
5. Elementów opakowania (zszywki, woreczki z tworzywa sztucznego, styropian itd.) nie należy pozostawiać w zasięgu dzieci, ponieważ są źródłem niebezpieczeństwa.
6. **Z urządzenia mogą korzystać dzieci mające nie mniej niż 8 lat i osoby o ograniczonej zdolności fizycznej, sensorycznej czy umysłowej lub braku bez doświadczenia i niezbędnej wiedzy, pod warunkiem, że będą nadzorowane lub po otrzymaniu instrukcji dotyczących bezpiecznego korzystania z urządzenia i zrozumienia związanego z nim niebezpieczeństwa. Dzieci nie powinny bawić się urządzeniem. Czyszczeniem i konserwacją, które powinien przeprowadzić użytkownik, nie powinny zajmować się dzieci bez nadzoru.**
7. **Zabrania się** dotykać urządzenia nie mając obuwia lub gdy części ciała są mokre.
8. Przed rozpoczęciem korzystania z urządzenia i po przeprowadzeniu konserwacji zwyczajnej lub nadzwyczajnej wskazane jest, aby napełnić wodą

- zbiornik urządzenia i ponownie go opróżnić w celu usunięcia ewentualnych pozostałych zanieczyszczeń.
9. Jeśli urządzenie wyposażone jest w kabel elektryczny zasilający, w przypadku jego wymiany należy skontaktować się z autoryzowanym centrum serwisowym lub zwrócić się do wykwalifikowanego personelu.
 10. Wymagane jest, aby do rury wlotu wody urządzenia przykręcić zawór bezpieczeństwa, zgodny z krajowymi przepisami. W przypadku krajów, które przyjęły normę EN 1487, zespół bezpieczeństwa musi zawierać maksymalne ciśnienie 0,7 MPa i obejmować co najmniej jeden zawór odcinający, zawór zwrotny, zawór bezpieczeństwa, urządzenie odłączające obciążenie hydrauliczne.
 11. Urządzenie chroniące przed nadmiernym ciśnieniem (zawór lub zespół bezpieczeństwa) nie może być naruszane i należy go okresowo uruchamiać w celu sprawdzenia, czy nie jest zablokowane oraz w celu usunięcia ewentualnych osadów kamiennych.
 12. Krople spadające z urządzenia, które zabezpieczają przed nadmiernym ciśnieniem są **normalnym** zjawiskiem w fazie ogrzewania wody. Z tego powodu konieczne jest przyłączenie do kanalizacji, które pozostaje jednak zawsze otwarte, wykonane z rury spustowej zainstalowanej pochyłe ciąglem ku dołowi i w miejscu bez występowania lodu.
 13. Należy koniecznie opróżnić urządzenie i odłączyć je od sieci zasilania elektrycznego, jeśli nie będzie się z niego korzystać lub ma pozostać w pomieszczeniu wystawionym na działanie mrozu.
 14. Ciepła woda wypływająca z temperaturą 50°C przez kurki może spowodować poważne oparzenia. Dzieci, niepełnosprawni i osoby starsze są bardziej narażone na to ryzyko. Dlatego zaleca się stosowanie termostaticznego zaworu mieszającego, przykręconego do rury wylotowej wody urządzenia oznaczonego czerwonym kołnierzem.
 15. Żaden łatwopalny element nie powinien stykać się i/lub znajdować się w pobliżu urządzenia.
 16. Nie należy ustawiać się pod urządzeniem i umieszczać żadnych przedmiotów, które mogą być uszkodzone w razie ewentualnego wycieku wody.

FUNKCJA USUWANIA LEGIONELLI

Legionella jest rodzajem bakterii w kształcie pałeczki, której naturalnym środowiskiem jest woda źródłana. „Choroba legionistów” to szczególnie rodzaj zapalenia płuc wywołanego w wyniku wdychania pary wodnej zawierającej tę bakterię. W związku z tym, należy unikać długich okresów stagnacji wody znajdującej się w podgrzewaczu, który należy stosować lub opróżniać co najmniej raz w tygodniu.

Norma europejska CEN/TR 16355 zawiera wytyczne dotyczące najlepszych praktyk, jakie należy zastosować w celu zapobieżenia rozprzestrzenianiu się bakterii Legionella w wodzie pitnej. Jeśli występują, należy przestrzegać miejscowych przepisów nakładających dodatkowe ograniczenia w kwestii Legionelli. Ten elektroniczny podgrzewacz wody korzysta z automatycznego systemu dezynfekcji wody, który jest domyślnie włączony. System ten uruchamia się za każdym razem, gdy podgrzewacz wody jest włączony, a w każdym razie co 30 dni, podnosząc temperaturę wody do 65°C.

Uwaga: podczas wykonywania przez urządzenie cyklu dezynfekcji termicznej, wysoka temperatura wody może spowodować oparzenia. W związku z tym, przed kąpielą w wannie lub pod prysznicem, należy sprawdzić temperaturę wody.

CHARAKTERYSTYKI TECHNICZNE

Dane techniczne umieszczone na tabliczce (etykieta znajdująca się w pobliżu rur wlotu i wylotu wody).

TABELA 1 - INFORMACJE O PRODUKCIE				
Gama		50	80	100
Masa	kg	17	22	26
Instalacja		Pionowy	Pionowy	Pionowy
Model		Patrz tabliczka danych		
SMART		X	X	X
Q _{elec}	kWh	6,893	7,323	7,455
Q _{elec, week, smart}	kWh	24,558	25,435	26,002
Q _{elec, week}	kWh	29,678	32,942	33,778
Profil obciążenia		M	M	M
L _{wa}			15 dB	
η _{wa}		40%	40,0%	40%
V40	I	65	92	130
Pojemność magazynowa	I	49	75	95
Wykorzystywane pasmo częstotliwości radiowej 2,4 GHz – Maksymalna moc nadawanego sygnału < 20 dBm				

Dane energii w tabeli i dodatkowe informacje podane w Wykazie Produktu (załącznik A, który jest nieodłączną częścią niniejszej instrukcji) są określone zgodnie z dyrektywami UE 812/2013 i 814/2013.

Produkty bez etykiety i odpowiedniej karty do zestawów podgrzewaczy i urządzeń słonecznych, o których mowa w rozporządzeniu 812/2013, nie są przeznaczone do stosowania w takich zestawach. Urządzenie jest wyposażone w funkcję Smart, która umożliwia dostosowanie poboru do profili użytkowych użytkownika. Jeśli z urządzenia korzysta się prawidłowo, codzienny pobór równy „Qelec* (Qelec,week,smart/Qelec,week) jest mniejszy od poboru podobnego produktu bez funkcji smart.

Dane przedstawione na etykiecie energetycznej odnoszą się do produktu zainstalowanego pionowo. **To urządzenie jest zgodne z międzynarodowymi normami bezpieczeństwa elektrycznego IEC 60335-1, IEC 60335-2-21.**

Umieszczenie oznakowania CE na urządzeniu potwierdza jego zgodność z następującymi dyrektywami wspólnotowymi, których spe_nia zasadnicze wymagania:

- Low voltage directive (LVD): EN 60335-1, EN 60335-2-21, EN 60529, EN 62233, EN 50106.
- Electromagnetic compatibility (EMC): EN 55014-1, EN 55014-2, EN 61000-3-2, EN 61000-3-3.
- RED directive. ETSI 301489-1, ETSI 301489-17
- ROHS 2 directive: EN 50581.
- ErP Energy related Products: EN 50440.

Niniejszy produkt jest zgodny z rozporządzeniem REACH

NORMY ZWIĄZANE Z INSTALACJĄ (dla instalatora)

Ten produkt, z wyjątkiem modeli poziomych (Tabela 1), jest urządzeniem, które musi być zainstalowane w pozycji pionowej, aby działać poprawnie. Po zakończeniu instalacji i przed napełnieniem wodą i podłączeniem do zasilania elektrycznego, należy użyć narzędzia pomiarowego (np. poziomicy ampułkowej) w celu sprawdzenia, czy montaż jest dokładnie pionowy.

Urządzenie służy do podgrzewania wody do temperatury niższej od temperatury wrzenia.

Musi ono być podłączone do sieci doprowadzającej wodę użytkową, której właściwości są dostosowane do wydajności i pojemności urządzenia. Przed podłączeniem urządzenia należy:

- Sprawdzić, czy jego właściwości (wskazane na tabliczce znamionowej) spełniają potrzeby klienta.
- Upewnić się, czy instalacja jest zgodna ze stopniem IP (ochrona przed przenikaniem cieczy) urządzenia, zgodnie z obowiązującymi przepisami.

- Zapoznać się z informacjami zawartymi na etykiecie opakowania i na tabliczce znamionowej.

Niniejsze urządzenie zostało zaprojektowane z przeznaczeniem do instalacji wyłącznie wewnątrz pomieszczeń, zgodnie z obowiązującymi przepisami. Ponadto, wymagane jest przestrzeganie następujących zaleceń w odniesieniu do obecności czynników, takich jak:

- **Wilgotność:** nie instalować urządzenia w wilgotnych i zamkniętych (pozbawionych wentylacji) pomieszczeniach.
- **Mróz:** nie instalować urządzenia w pomieszczeniach, gdzie istnieje prawdopodobieństwo spadku temperatury do krytycznego poziomu, przy którym powstaje ryzyko tworzenia się lodu.
- **Promienie słoneczne:** nie wystawiać urządzenia na bezpośrednie działanie promieni słonecznych, nawet przez szyby.
- **Pył/opary/gazy:** nie instalować urządzenia w przypadku obecności w pomieszczeniu szczególnie agresywnych czynników, takich jak kwaśne opary, pyły lub wysokie stężenia gazów.
- **Wyładowania elektryczne:** instalować urządzenia bezpośrednio na liniach elektrycznych niezabezpieczonych przed skokami napięcia.

W przypadku ścian wykonanych z cegły dziurawki lub z pustaków, ścian działowych o ograniczonej statyczności i ogólnie murów innego rodzaju niż wskazane, przed przystąpieniem do instalacji urządzenia należy przeprowadzić kontrolę statyczną systemu nośnego. Haki mocujące do ściany powinny być na tyle mocne, aby utrzymać ciężar trzy razy większy niż ciężar bojlera w całości wypełnionego wodą. Do mocowania zaleca się haki o średnicy co najmniej 12 mm.

Zaleca się, aby urządzenie (**Rys. 1, Odn.A**) zainstalować jak najbliżej punktów poboru, aby ograniczyć straty ciepła wzdłuż rur. Lokalne przepisy mogą obejmować ograniczenia dla instalacji urządzenia w łazience, dlatego należy przestrzegać minimalnej odległości wymaganej przez prawo.

Aby usprawnić różne czynności konserwacyjne zaplanować wolną przestrzeń wewnątrz osłony, co najmniej 50 cm, aby uzyskać dostęp do części elektrycznych.

POŁĄCZENIA HYDRAULICZNE

Podłączyć doprowadzenie i odprowadzenie wody z podgrzewacza przy pomocy rur i złączek o odpowiedniej wytrzymałości nie tylko na ciśnienia napotykanego w czasie eksploatacji, ale także na temperaturę ciepłej wody, która w czasie normalnej pracy może osiągać, a nawet przekraczać 90°C. Odradza się więc zastosowanie materiałów, które nie byłyby wytrzymałe w takiej temperaturze.

Urządzenie nie powinno być zasilane wodą o twardości poniżej 12°F ani wodą o szczególnie dużej twardości (powyżej 25°F); zalecamy zainstalowanie odpowiednio skalibrowanego i regulowanego zmiękczacza wody, który zapobiegałby spadkowi twardości resztkowej wody poniżej 15°F.

Na końcówkę rury doprowadzającej zimną wodę do urządzenia, oznaczoną kołnierzem w kolorze niebieskim, nakręcić złączkę typu „T”. Do jednej z końcówek tej złączki przykręcić kurek służący do opróżniania podgrzewacza z wody (**Rys. 2, Odn.B**) który nie powinien być uruchamiany ręcznie, ale przy pomocy specjalnego narzędzia. Na drugiej końcówce złączki należy zamontować grupę bezpieczeństwa zabezpieczającą przed nadmiernym ciśnieniem (**Rys. 2, Odn.A**).

Zespół bezpieczeństwa jest zgodny z normą europejską EN 1487

Niektóre kraje mogą wymagać użycia specjalnych urządzeń hydraulicznych bezpieczeństwa, zgodnie z obowiązującymi przepisami lokalnymi; zadaniem wykwalifikowanego instalatora, wyznaczonego do instalacji produktu jest dokonanie prawidłowej oceny odpowiedniości urządzenia zabezpieczającego do zastosowania. Zabrania się umieszczania dowolnego urządzenia odcinającego (zawory, kurki itp.) pomiędzy urządzeniem zabezpieczającym i samym podgrzewaczem wody. Otwór wylotowy urządzenia powinien być połączony z rurą spustową o średnicy co najmniej równej średnicy połączenia tego urządzenia, za pomocą lejka, który umożliwi odległość w linii prostej co najmniej 20 mm z możliwością kontroli wzrokowej. Za pomocą węża przyłączyć do rury zimnej wody sieci wodociągowej wejście zespołu bezpieczeństwa, jeśli to konieczne korzystając z zaworu odcinającego (**D rys. 2**). W przypadku otwarcia kurka zworu bezpieczeństwa należy ponadto przewidzieć rurę do odprowadzania wody nałożoną na wyjście (**C rys 2**). Dokręcając zespół bezpieczeństwa, nie naciskać na niego ani nie manipulować przy nim. W przypadku gdyby ciśnienie w sieci wodociągowej było bliskie wartościom, na jakie ustawiony jest zawór bezpieczeństwa, konieczne jest zainstalowanie regulatora ciśnienia w sieci, w miejscu możliwie najdalszym od urządzenia. W sytuacji, kiedy przewiduje się zainstalowanie kurków ciepłej wody z mieszalnikami (baterie łazienkowe lub prysznicowe) należy przepłukać rury usuwając z nich ewentualne zanieczyszczenia, które mogłyby uszkodzić baterie.

POŁĄCZENIE ELEKTRYCZNE

Przed zainstalowaniem urządzenia zaleca się dokładnie sprawdzić instalację elektryczną, która powinna być zgodna z aktualnymi przepisami, ponieważ producent urządzenia nie ponosi odpowiedzialności za szkody spowodowane brakiem uziemienia instalacji lub nieprawidłowościami zasilania elektrycznego. Sprawdzić, czy instalacja zasilająca jest w stanie dostarczyć maksymalną moc elektryczną, pobieraną przez podgrzewacz wody (sprawdzić dane z tabliczki znamionowej) i czy przekrój przewodów służących do podłączenia urządzenia jest wystarczający i zgodny z obowiązującymi normami.

Zabronione jest używanie rozgałęźników, przedłużaczy lub adapterów.

Zabronione jest używanie do uziemienia urządzenia rur instalacji hydraulicznej, grzewczej oraz gazowej. Jeżeli urządzenie wyposażone jest w elektryczny przewód zasilający, to w przypadku konieczności jego zastąpienia należy użyć przewodu o takiej samej charakterystyce (typ H05VV-F 3x1,5 mm², średnica 8,5 mm). Kabel zasilający (typ H05VV-F 3x1,5 mm² średnica 8,5 mm) należy umieścić w odpowiednim gnieździe w tylnej części urządzenia tak, aby dosięgnął tabliczki zaciskowej (**Rys.4, Odn. M**) następnie zablokować pojedyncze przewody, dokręcając odpowiednie śruby. Zamocować kabel zasilający odpowiednimi opaskami kablowymi dostarczonymi z urządzeniem. Do odłączania urządzenia od sieci należy stosować wyłącznik dwubiegunowy odpowiadający obowiązującym normom CEI-EN (otwarcie styków co najmniej 3 mm, najlepiej wyposażony w bezpieczniki). Uziemienie urządzenia jest obowiązkowe, przewód uziemienia (który powinien być koloru żółto-zielonego, dłuższy niż przewody faz) należy zamocować do zacisku oznaczonego symbolem \oplus (**Rys.4, Odn.G**). Przed uruchomieniem urządzenia należy sprawdzić, czy napięcie sieciowe odpowiada wartości na tabliczce znamionowej urządzenia. Jeżeli urządzenie nie jest dostarczane z kablem zasilającym, należy wybrać jeden z poniższych sposobów instalacji:

- przyłączenie do sieci zasilającej przy pomocy sztywnej rury (jeśli urządzenie nie zostało wyposażone w zacisk kabla); użyć kabla o minimalnym przekroju 3x1,5 mm²;
- przy pomocy przewodu giętkiego (typ H05VV-F 3x1,5 mm² średnica 8,5 mm), o ile urządzenie jest wyposażone w zacisk kabla zapobiegający jego wyciągnięciu.

Uruchomienie i odbiór techniczny urządzenia

Przed włączeniem urządzenia, napełnić je wodą z sieci wodociągowej.

To napełnianie odbywa się przez otwarcie centralnego kurka instalacji domowej i kurka ciepłej wody, aż do momentu opróżnienia ze zbiornika całego powietrza. Należy następnie sprawdzić wzrokowo, czy nie następują wycieki wody przy kołnierzu połączeniowym i w razie potrzeby dokręcić złączki z umiarkowaną siłą. Załączyć napięcie elektryczne poprzez włączenie wyłącznika sieciowego.

INSTRUKCJE KONSERWACJI (dla autoryzowanego personelu)

Wszystkie prace interwencyjne i operacje związane z obsługą i konserwacją urządzenia powinny być wykonywane przez personel posiadający odpowiednie uprawnienia (odpowiadające wymaganiom norm obowiązującym w tym zakresie).

Przed skontaktowaniem się z Centrum Obsługi Technicznej należy sprawdzić, czy niewłaściwe funkcjonowanie nie jest spowodowane brakiem wody lub energii elektrycznej.

UWAGA! PRZED WYKONANIEM JAKIEJKOLWIEK OPERACJI ODŁĄCZ URZĄDZENIE OD ŹRÓDŁA ZASILANIA.

OPRÓŻNIENIE URZĄDZENIA

Opróżnienie urządzenia jest konieczne wtedy, kiedy miałyby ono pozostać nieużywane w pomieszczeniu zagrożonym spadkami temperatury poniżej zera.

Kiedy okaże się ono konieczne, opróżnienie należy wykonać następująco:

- odłączyć urządzenie od elektrycznej sieci zasilającej;
- zamknąć kurek odcinający, jeśli taki został zainstalowany (**Rys.2, Odn.D**), w przeciwnym razie zamknąć centralny zawór instalacji domowej;
- otworzyć kurek poboru ciepłej wody (przy umywalce lub wannie);
- otworzyć kurek (**Rys.2, Odn.B**).

MOŻLIWA WYMIANA KOMPONENTÓW

Aby pracować na płycie elektronicznej (**Rys.3, Odn.T**), najpierw odłącz przewód zasilający od gniazdka. Wyjmij go z obudowy, jak pokazano na rysunku 3, zwracając uwagę na komponenty, które go tworzą (**Rys.3**), odłączając kabel (**Rys.3, Odn.Y**) od karty.

Używać tylko oryginalnych części zamiennych.

KONSERWACJA OKRESOWA

Aby uzyskać dobrą wydajność urządzenia, wskazane jest odkamienianie elementów grzejnych (**Rys. 8, Odn.R**) co dwa lata (gdy woda jest bardzo twarda, częstotliwość należy zwiększyć).

Jeśli do przeprowadzenia tej operacji nie planuje się użycia specjalnych środków płynnych, kamień można usunąć mechanicznie uważając, aby nie uszkodzić elementu grzejnego. Anody magnezowe (**Rys. 6, Odn.N**) należy wymieniać co dwa lata, ale w przypadku wody agresywnej lub bogatej w chlorki, stan anody należy sprawdzić raz w roku, pod rygorem utraty gwarancji. Aby je wymienić, należy zdemontować elementy grzejne i wykręcić je z oprawy.

INSTRUKCJE DLA UŻYTKOWNIKA

Zalecenia dla użytkownika

- Unikać umieszczania pod podgrzewaczem jakichkolwiek przedmiotów czy urządzeń, które mogłyby być uszkodzone przez ewentualny wyciek wody.
- W przypadku przedłużonego okresu niekorzystania z ciepłej wody należy:
 - odłączyć urządzenie od napięcia sieci zasilającej przestawiając wyłącznik zewnętrzny na pozycję „OFF”;
 - zamknąć kurki obwodu hydraulicznego.
- Ciepła woda o temperaturze powyżej 50oC na zaworach wody użytkowej może spowodować ciężkie poparzenia lub nawet śmierć. Szczególnie narażone na tego typu uszkodzenia ciała są dzieci, osoby niepełnosprawne i starsze. Zabronione jest przeprowadzanie przez użytkownika jakichkolwiek operacji okresowej obsługi i konserwacji urządzenia.
Do czyszczenia zewnętrznych części należy użyć wilgotnej szmatki zwilżonej wodą z mydłem.

REGULACJA TEMPERATURY I AKTYWACJA FUNKCJI (Fig. 3)

Aby włączyć urządzenie, należy nacisnąć przycisk **ON/OFF** „**⏻**” na co najmniej jedną sekundę.

Ustawić żądaną temperaturę, wybierając poziom między 40°C i 80°C, naciskając przycisk **“SET”**.

Po 3 sekundach bezczynności nastawa zostanie potwierdzona i zapisana.

Podczas fazy nagrzewania wskaźniki LED (**40°C --> 80°C**) odnoszą się do temperatury osiągniętej przez wodę świecą stałym światłem; następnie, aż do wskaźnika ustawionej temperatury, migają kolejno.

Jeśli temperatura spadnie, na przykład z powodu wnikięcia wody, ogrzewanie włączy się automatycznie i Wskaźniki LED umieszczone między ostatnim wskaźnikiem światła stałego a wskaźnikiem odnoszącym się do zestawu temperatury ponownie zaczną migać.

W przypadku awarii zasilania lub wyłączenia produktu za pomocą przycisku **ON/OFF** „**⏻**”, zapisywana jest ostatnia ustawiona temperatura.

Podczas etapu ogrzewania może być słyszalny niewielki hałas na skutek ogrzewania wody.

FUNKCJA PRZECIWZAMARZANIOWA

Funkcja przeciwzamarzaniowa jest automatyczną ochroną urządzenia przed uszkodzeniami spowodowanymi bardzo niską temperaturą, poniżej 5°C, jeśli produkt zostanie wyłączony podczas sezonu zimnego. Wskazane jest, aby nie odłączać produktu od sieci zasilania elektrycznego, nawet w razie długich okresów braku aktywności. Funkcja jest aktywna, ale brak wskazania w razie aktywacji.

FUNKCJA ECO

Funkcja Eco jest aktywowana po naciśnięciu przycisku **“SET”** aż do zaświecenia diody ECO.

Funkcja Eco ma na celu wytwarzanie ciepłej wody poprzez poznanie nawyków użytkownika.

Tak więc przez pierwszy tydzień produkt zapisze odczyty i okresy, w których wystąpiły te zapisy. Woda będzie w przyszłym tygodniu podgrzana na podstawie tego, co napisano powyżej.

Jeśli użytkownik chce zresetować funkcję i rozpocząć nową okres ładowania, naciśnij przycisk „**SET**” przez 10 sekund. Pomyślne usunięcie danych jest potwierdzone miganiem diody ECO przez 5 sekund.

Jeśli funkcja ECO jest aktywna i zostanie wciśnięty przycisk „**SET**”, funkcja zostanie wyłączona i zostanie ustawiona wybrana temperatura wskazana przez diody LED (**40°C --> 80°C**).

FUNKCJA „CYKL DEZYNFEKCJI TERMICZNEJ” (USUWANIA LEGIONELLI)

Funkcja usuwania Legionelli jest włączona domyślnie. Polega ona na cyklu ogrzewania/utrzymania temperatury wody na poziomie 65°C przez 1 h w sposób umożliwiający dezynfekcję mającą na celu usunięcie bakterii. Cykl jest uruchamiany przy pierwszym włączeniu produktu i po każdorazowym, ponownym uruchomieniu, po odłączeniu zasilania. Jeśli produkt funkcjonuje zawsze w temperaturze poniżej 60°C, cykl będzie powtórzony po 30 dniach.

Gdy produkt jest wyłączony, funkcja usuwania Legionelli nie jest aktywna. W razie wyłączenia urządzenia podczas cyklu usuwania Legionelli następuje wyłączenie urządzenia i funkcji. Po zakończeniu każdego cyklu temperatura użycia wraca do poziomu ustawionego wcześniej przez użytkownika. Aktywacja cyklu antylegionella jest sygnalizowana zapaleniem się diody SET. Aby wyłączyć lub wyłączyć funkcję antylegionella, należy nacisnąć i przytrzymać przycisk **ON/OFF** „**⏻**” i przycisk „**SET**” przez 3 s; dioda LED 40°C miga szybko przez 3 s, aby potwierdzić dezaktywację. Aby ponownie włączyć funkcję antylegionella, należy powtórzyć opisaną powyżej operację; dioda LED 60°C miga szybko przez 3 s, potwierdzając ponowne włączenie funkcji.

Uwaga: podczas wykonywania przez urządzenie cyklu dezynfekcji termicznej wysoka temperatura wody może spowodować oparzenia. Z tego powodu przed kąpielą lub prysznicem należy zwrócić uwagę na temperaturę wody.

FUNKCJA Wi-Fi

Szczegółowe informacje na temat konfiguracji Wi-Fi i procedury rejestracji produktu można znaleźć w załączonym skróconym przewodniku poświęconym łączności lub na stronie <https://discover.ariston-net.remotethermo.com>

OPIS STATUSU POŁĄCZENIA

 Przycisk Wi-Fi	Powolne miganie	Moduł Wi-Fi jest włączony
	Szybkie miganie	Moduł Wi-Fi jest w trybie punktu dostępu
	Podwójne mignięcie	Moduł Wi-Fi łączy się z siecią domową
	Zapalony	Moduł Wi-Fi jest włączony i połączony z siecią domową
	Zgaszony	Moduł Wi-Fi jest wyłączony

RESET Wi-Fi: aby przeprowadzić reset, nacisnąć jednocześnie przyciski „” i „SET” i przytrzymać przez 10 sekund.

FUNKCJA PROGRAMU TYGODNIOWEGO

Funkcję programu tygodniowego można aktywować tylko za pomocą aplikacji.

Dla każdego dnia tygodnia można wybrać dwie różne temperatury zadane o dwóch różnych porach: produkt obliczy szybkość podgrzewania i w oparciu o nią najlepszy czas rozpoczęcia podgrzewania, aby osiągnąć wartość zadaną w żądanym czasie.

Aby wyłączyć funkcję, nacisnąć przycisk „SET”.

FUNKCJA BOOST

Funkcję BOOST włącza się / wyłącza za pomocą aplikacji.

Funkcja BOOST tymczasowo ustawia temperaturę zadaną na 80° z pominięciem poprzedniego trybu pracy i wyłącza się samoczynnie po osiągnięciu wartości zadanej. W ten sposób zapewniona zostanie maksymalna ilość ciepłej wody.

Funkcja BOOST jest automatycznie wyłączana w przypadku: wystąpienia błędu wywołującego blokadę; wprowadzenia

stanu „OFF”; wciśnięcia przycisku „SET” w celu zmiany wartości zadanej.

DIAGNOSTYKA

Po wykryciu usterki urządzenie rozpoznaje trzy różne rodzaje błędów:

- **BŁĄD: wszystkie diody LED migają;**

Aby zresetować błąd, jeśli to możliwe, wykonać reset, naciskając przycisk ON/OFF „”, aby wyłączyć i włączyć produkt.

Jeżeli przyczyna usterki zniknie natychmiast po resecie, urządzenie wznowi normalną pracę. W przeciwnym razie, jeśli diody LED nadal migają, należy skontaktować się z Serwisem.

- **OSTRZEŻENIE: dioda LED ON/OFF „” miga;**

Przeprowadzić reset przez naciśnięcie przycisku ON/OFF „” aby wyłączyć i włączyć produkt; jeśli usterka nie ustępuje, skontaktować się z Serwisem.

- **BŁĄD WYŚWIETLACZA DOTYKOWEGO: wszystkie diody LED temperatury migają, a pozostałe diody są zgaszone;**

Przeprowadzić reset, odłączając zasilanie elektryczne od produktu; jeśli usterka nie ustępuje, skontaktować się z Serwisem.

UŻYTECZNE INFORMACJE

Przed wykonaniem jakiegokolwiek czynności czyszczenia urządzenia upewnić się, że produkt został wyłączony, umieszczając zewnętrzny wyłącznik w pozycji OFF.

Nie stosować środków owadobójczych, rozpuszczalników lub agresywnych środków czyszczących, które mogą uszkodzić części lakierowane lub z tworzywa sztucznego.

Jeśli wypływająca woda jest zimna, sprawdzić:

- czy urządzenie jest przyłączone do zasilania elektrycznego, a zewnętrzny wyłącznik znajduje się na pozycji ON.
- czy przynajmniej LED 40°C (Odn. 3) świeci się

Jeśli wydobywa się para na wyjściu z kurków:

odłączyć zasilanie elektryczne od urządzenia i skontaktować się z pomocą techniczną.

Jeśli nie ma wystarczającego przepływu ciepłej wody, sprawdzić:

- ciśnienia w sieci wodociągowej;
- ewentualną niedrożność rur wlotowych i wylotowych wody (odkształcenia lub osady).

Wyciek wody z zaworu bezpieczeństwa

Wyciek wody w postaci kropeł jest przy tego typu urządzeniu zjawiskiem normalnym w fazie grzania.

W celu uniknięcia tego typu wycieków, należy zainstalować zbiornik wyrównawczy, włączony w obwód zasilający. Jeśli woda kapie również w okresach, kiedy grzałka nie pracuje, należy zlecić sprawdzenie:

- kalibracji systemu;
- ciśnienia w sieci wodociągowej.

Uwaga: W żadnym przypadku nie zatykać wylotu urządzenia!

W ŻADNYM WYPADKU NIE NALEŻY USIŁOWAĆ NAPRAWIAĆ URZĄDZENIA SAMODZIELNIE, ALE ZWRACAĆ SIĘ ZAWSZE O POMOC DO PERSONELU O ODPOWIEDNIH KWALIFIKACJACH.

Przytoczone tu dane i charakterystyki nie są wiążące dla Firmy produkującej, która zastrzega sobie prawo zastosowania wszelkich uznanych za korzystne modyfikacji bez obowiązku wcześniejszego powiadomienia o tym, jak również bez konieczności wymiany urządzeń.



Produkt ten jest zgodny z dyrektywą WEEE 2012/19/UE

Przekreślony koszt na urządzeniu lub opakowaniu oznacza, że po zakończeniu okresu eksploatacyjnego produktu, należy go zbierać oddzielnie od innych odpadów. Po zakończeniu okresu eksploatacyjnego produktu użytkownik powinien zatem przekazać powyższy sprzęt do odpowiedniego punktu selektywnej

zbiórki komunalnych odpadów elektrycznych i elektronicznych. Alternatywą dla samodzielnego zarządzania odpadami jest dostarczenie sprzętu do wyrzucenia, sprzedawcy, przy zakupie nowego równoważnego urządzenia.

Odpowiednia selektywna zbiórka celem późniejszego przekazania sprzętu recyklingu, przetwarzania i przyjaznej dla środowiska utylizacji zapobiega możliwemu negatywnemu oddziaływaniu na środowisko i zdrowie i sprzyja ponownemu użyciu i/lub recyklingowi materiałów, z których składa się sprzęt.

BENDROSIOS SAUGOS INSTRUKCIJOS

1. **Atidžiai perskaitykite šioje knygelėje pateikiamas instrukcijas ir įspėjimus, nes čia pateikiami svarbūs saugaus diegimo, naudojimo ir priežiūros nurodymai.**
Ši knygelė yra svarbi sudėtinė gaminio dalis. Įrangos perleidimo kitam naudotojui ir (arba) prijungimo prie kitos sistemos atveju, turi būti perduodama kartu su įrenginiu.
2. Gamintojo bendrovė nėra atsakinga už jokią žalą asmenims, gyvūnams arba daiktams, jei ji atsirado dėl netinkamo, klaidingo ir nepagrįsto naudojimo arba, jei nebuvo laikomasi šiame vadove pateiktų instrukcijų.
3. Vandens šildytuvas skirtas tik buitiniam naudojimui, kurio pagrindinis tikslas – pašildyti šaltą vandenį (patenkantį į produktą) naudojimui sanitariniais tikslais. Bet koks kitoks produkto naudojimas laikomas netinkamu ir galimai pavojingu. Gamintojas nepriima jokios atsakomybės, jei produktas naudojamas netinkamai ir (arba) kitais tikslais, nei nurodyti atitinkamame naudotojo vadove.
4. Prietaisą montuoti ir jo techninę priežiūrą atlikti privalo profesionalūs kvalifikuoti darbuotojai, vadovaudamiesi susijusiuose skirsniuose pateiktais nurodymais. Būtina naudoti išskirtinai tik originaliais atsarginiais dalimis. Nesilaikant aukščiau pateiktų nurodymų, kyla didesnė pavojaus rizika ir gamintojas už tai **nepriima** jokios atsakomybės.
5. Kadangi pakuotės dalys (sankabos, plastikiniai maišeliai, putų polistrolas ir kt.) gali būti pavojingos, nepalikite jų vaikams pasiekiamoje vietoje.
6. Įrenginį gali naudoti ne jaunesni nei 8 metų vaikai ir ribotų fizinių, jutiminių ar protinių galimybių asmenys arba patirties ir reikalingų žinių neturintys asmenys, jei juos prižiūri kompetentingas asmuo arba jei minėti asmenys buvo apmokyti ir supažindinti su įrenginio saugaus naudojimo instrukcijomis ir su galima rizika ir pavojais. Neleiskite vaikams žaisti su įrenginiu. Valymo ir priežiūros darbų, kuriuos privalo atlikti naudotojas, negali atlikti neprižiūrimi vaikai.
7. **Draudžiama** įrenginį liesti, jei esate basomis kojomis arba kuri nors jūsų kūno dalis yra šlapia.
8. Prieš pradėdant naudoti prietaisą, atlikus įprastos ar specialios priežiūros darbus, patariama įrenginio baką pripildyti vandens ir vėl jį visiškai ištuštinti, kad būtų pašalinti visi likę nešvarumai.
9. Jei įrenginys turi maitinimo elektros laidą ir prireiktų jį pakeisti, kreipkitės į

įgaliotą techninės pagalbos centrą arba į kvalifikuotą specialistą.

10. Prie įrenginio vandens tiekimo vamzdžio privaloma prisukti nacionalinius reglamentus atitinkantį apsauginį vožtuvą. Šalyse, taikančiose EN 1487 standartą, saugos bloko maksimalus slėgis turi būti 0,7 MPa ir jis privalo turėti bent vieną čiaupą, atgalinį vožtuvą, saugos vožtuvą ir vandens spūdzio reguliuojamąjį prietaisą.
11. Viršslėgio įtaisas (apsauginis vožtuvas arba saugos blokas) turi būti tinkamai prižiūrimas ir periodiškai įjungiamas, taip patikrinant, ar jis neužsiblokavo, ir pašalinant kalkių nuosėdas, jei tokių būtų.
12. Šildymo fazės metu iš saugos bloko viršslėgio įtaiso **gali** lašėti vanduo. Todėl būtina prijungti nuotėkio vamzdyną, kuris būtų visuomet atviras, naudojant drenažo vamzdį, prijungtą nuožulniai žemyn tokioje vietoje, kur nebūtų ledo.
13. Įrenginį, kuris yra nenaudojamas ir (arba) paliekamas šalancioje ar nešildomoje patalpoje, būtina ištuštinti ir išjungti iš elektros tinklo.
14. Iš čiaupo tekančiu karštu aukštesnės nei 50°C temperatūros vandeniu rizikuojate stipriai apsideginti. Ypač didelis tokio nudegimo pavojus kyla vaikams, neįgaliesiems ir vyresnio amžiaus žmonėms. Todėl patariama prie įrenginio vandens išvesties vamzdžio prijungti sukamą termostatinį maišytuvo čiaupą su raudonu žiedeliu.
15. Prie ir (arba) netoliese įrenginio neturi būti jokių degių objektų.
16. Nestovėkite po prietaisu ir nedėkite po juo jokių daiktų, kurie gali būti pažeisti, pavyzdžiui, atsiradus vandens nuotėkiui.

LEGIONELIŲ BAKTERIJŲ NAIKINIMO FUNKCIJA

Legionelės yra mažos lazdelės formos bakterijos, natūraliai gyvenančios visuose gėlo vandens telkiniuose. Legioneliozė yra pneumonijos infekcija, kurią sukelia įkvėptos legionelių genties bakterijos. Negalima leisti vandeniui ilgai užsistovėti, t. y. vandens šildytuvą reikia naudoti ar praplauti bent kartą per savaitę.

Europos standarte CEN/TR 16355 pateikiamos gerosios praktikos rekomendacijos, kaip užkirsti kelią legionelių dauginimuisi geriamojo vandens įrenginiuose, tačiau būtina paisyti ir nacionalinių reglamentų.

Šis elektrinis vandens šildytuvus parduodamas su šiluminės dezinfekcijos funkcija, kuri jau yra įjungta. Kiekvieną kartą įjungus gaminį ir kas 30 dienų atliekamas šiluminės dezinfekcijos ciklas – vandens šildytuvus įkaitinamas iki 65 °C.

Dėmesio: programinei įrangai atliekant šiluminės dezinfekcijos ciklą, karštas vanduo gali nudeginti.

Prieš maudydamiesi vonioje ar prausdamiesi po dušu įsitikinkite, kad vanduo nėra per karštas.

TECHNINĖS SAVYBĖS

Techninės charakteristikos duomenys pateikiami techninių duomenų plokštelėje (etiketė prie vandens įvesties ir išvesties vamzdžių).

1 LENTELĖ - GAMINIO DUOMENYS				
Gaminio savybės		50	80	100
Svoris	kg	17	22	26
Diegimo vieta		Vertikalus	Vertikalus	Vertikalus
Modelis		Žiūrėkite techninių duomenų plokštelę		
SMART		X	X	X
Q_{elec}	kWh	6,893	7,323	7,455
$Q_{elec, week, smart}$	kWh	24,558	25,435	26,002
$Q_{elec, week}$	kWh	29,678	32,942	33,778
Apkrovos charakteristika		M	M	M
L_{wa}			15 dB	
η_{Iwa}		40%	40,0%	40%
V40	I	65	92	130
Talpa	I	49	75	95

Įranga veikia 2,4 GHz dažnio bangų ruože, didžiausia perduodamo signalo galia yra < 20 dBm

Energetiniai duomenys lentelėje ir kiti Gaminio aprašymo lape pateikiami duomenys (A priedas, kuris yra sudėtinė šios knygelės dalis) yra nustatyti pagal ES direktyvas 812/2013 ir 814/2013.

Gaminiai, kurie nėra pažymėti sudedamųjų vandens šildytuvo ir saulės energijos prietaisų dalių etikete ar specialia technine plokštele, numatytomis pagal direktyvą 812/2013, negali būti naudojami tokioms sudedamosioms dalims realizuoti.

Įrenginyje yra išmanioji funkcija, kuria suvartojamą vandens ir energijos kiekį galima priderinti prie naudotojo poreikių. Jei įrenginys naudojamas tinkamai, jo per parą suvartojamos energijos kiekis yra lygus Q_{elec} ($Q_{elec, week, smart} / Q_{elec, week}$) kuris yra mažesnis už suvartojamą tokio paties gaminio be išmaniosios funkcijos energijos kiekį.

Šis įrenginys atitinka tarptautinius elektrinio saugumo standartus IEC 60335-1; IEC 60335-2-21. CE žyma ant įrenginio patvirtina, jog pastarasis atitinka žemiau išvardintų Bendrijos direktyvų nuostatas:

- Low voltage directive (LVD): EN 60335-1, EN 60335-2-21, EN 60529, EN 62233, EN 50106.
- Electromagnetic compatibility (EMC): EN 55014-1, EN 55014-2, EN 61000-3-2, EN 61000-3-3.
- RED directive. ETSI 301489-1, ETSI 301489-17
- ROHS 2 directive: EN 50581.
- ErP Energy related Products: EN 50440.

Šis gaminys atitinka REACH reikalavimus.

ĮRENGIMO NURODYMAI (montuotojui)

Šį gaminį, išskyrus horizontaliuosius modelius (1-ia lentelė), būtina įrengti vertikaliai, kad tinkamai veiktų. Įrengę gaminį, prieš pripildydami jį vandeniu ar prijungdami el. maitinimą, matavimo įrankiu, pavyzdžiui, spirtiniu gulsčiu, patikrinkite, ar gaminys įrengtas visiškai vertikaliai.

Įrenginys pašildo vandenį iki žemesnės nei virimo temperatūra. Jis turi būti prijungtas prie vandentiekio, atsižvelgiant į įrenginio našumą ir talpą.

Prieš prijungiant įrenginį pirmiausia reikia:

- Patikrinti, ar įrenginio charakteristikos (žr. vardinę plokštelę) atitinka kliento poreikius.
 - Pasirūpinti, kad sistema atitiktų įrenginio IP klasę (apsaugos nuo skysčių prasiskverbimo) pagal galiojančias normas.
 - Perskaityti pakuotės etiketėje ir įrenginio vardinėje plokštelėje pateiktus nurodymus.
- Prietaisas sukurtas montuoti tik pastatų viduje pagal galiojančias normas. Montuotojai turi paisyti tam tikrų nurodymų, jei veikia šie veiksniai:
- **Drėgmė:** nemontuokite prietaiso uždaroje (nevėdinamose) ir drėgnose patalpose.
 - **Altis:** nemontuokite prietaisų vietose, kur temperatūra gali nukristi ir susiformuoti ledas.
 - **Saulės šviesa:** prietaiso neturi pasiekti tiesioginiai saulės spinduliai, net ir pro langą.
 - **Dulkės / garai / dujos:** nemontuokite prietaiso, jei yra ypač pavojingų medžiagų, tokių kaip rūgščių garai, dulkės ar dujos.
 - **Elektros iškrova:** nejunkite prietaiso prie elektros tinklo, kuris nėra apsaugotas nuo staigių įtampos pokyčių.

Jei sienos sumūrytos iš plytų ar perforuotų blokelių, pertvaros yra judančios arba kuo nors skiriasi mūras, pirmiausia reikia atlikti atraminės sistemos stacionarumo patikrinimą. Sienoje montuojami tvirtinimo kabliai turi atlaikyti tris kartus didesnį svorį nei vandens šildytuvo, pripildyto vandens.

Rekomenduojame naudoti bent 12 mm skersmens kables.

Įrenginį (pav. 1, Odn.A) rekomenduojama montuoti kiek įmanoma arčiau naudojimo vietų, kad esant ilgiems vamzdžiams nebūtų prarandama šiluma.

Vietiniuose reglamentuose gali būti numatyti įrenginio montavimo vonioje apribojimai, todėl laikykitės taikomų reglamentų numatytų mažiausių atstumų. Kad būtų lengviau atlikti įvairias priežiūros operacijas, aplink dangtelį palikite bent 50 cm laisvą erdvę – taip bus paprasčiau pasiekti elektrines dalis.

HIDRAULINĖ JUNGTIS

Prie šildytuvo vandens įvesties ir išvesties prijunkite eksploataciniam slėgiui ir karštam vandeniui, kuris paprastai gali viršyti ir 90° C temperatūrą, atsparius vamzdžius ir jungtis. Nepatariama rinktis medžiagų, kurios nėra atsparios minėtiems temperatūrai. Įrenginio negalima naudoti, jei vandens kietumas yra mažesnis nei 12°F, ir atvirkščiai - jei vanduo yra labai kietas (daugiau nei 25°F); patartina naudoti vandens minkštinimą, kuris būtų tinkamai parinktas ir veikiantis; šiuo atveju likutinis vandens kietumas neturi būti mažesnis nei 15°F. Prisukite prie įrenginio vandens įvesties vamzdžio, ant kurio yra mėlynas žiedelis, T formos jungtį. Prie šios jungties iš vienos pusės prisukite katilo tuštinimo čiaupą (pav. 2, Odn. B) kurį galėtumėte pasukti tik naudodami specialų įrankį, o iš kitos pusės prijunkite viršslėgio (pav. 2, Odn. A).

Saugos blokas atitinka Europos standartą EN 1487

Kai kuriose šalyse gali būti naudojami specialūs hidrauliniai saugos prietaisai, atitinkantys vietinius reikalavimus; už naudotino saugos prietaiso tinkamumo įvertinimą yra atsakingas kvalifikuotas gaminį diegiantis technikas. Draudžiama tarp saugos įtaiso ir vandens šildytuvo naudoti bet kokius blokavimo įtaisus (vožtuvus, čiaupus ir t. t.). Įrenginio nuleidžiamoji kanalizacijos jungtis turi būti prijungta prie kanalizacijos vamzdžio, kurio skersmuo yra toks pats kaip ir įrangos jungties, tam naudojant bent 20 mm tarpą užtikrinančią piltuvo formos tarpinę, kurią būtų galima lengvai apžiūrėti.

Lanksčia žarna prie vandentiekio šalto vandens vamzdžio prijunkite saugos bloko jungtį ir, jei prireiktų, naudokite blokuojamąjį čiaupą (pav.2, Odn.D).

Taip pat, jei naudojamas tuštinimo čiaupas, išvestyje prijunkite vandens nuotėkio vamzdį (pav.2, Odn.C). Prisukdami saugos bloką, nepersukite jo ir nesugadinkite.

Jei atsirastų vožtuvo kalibravimo dydžiams artimas sistemos slėgis, būtina naudoti slėgio reduktorių, kurį reikia įdiegti kuo toliau nuo įrenginio. Jei numatoma įrengti maišytuvų blokus (čiaupus ar dušą), būtina išvalyti iš vamzdžių visus nešvarumus, kurie gali sugadinti vamzdinę.

ELEKTROS JUNGTIŠ

Prieš montuojant įrenginį, privaloma kruopščiai patikrinti elektros įrangą įsitikinant, kad ji atitinka taikomus saugos standartus, yra tinkama vandens šildytuvo didžiausiai suvartojamai galiai (žr. duomenis gamyklinėje plokštelėje) ir elektros jungtims skirtų laidų pjūvis yra tinkamas bei atitinka taikomus reagentumus .

Įrenginio gamintojas nėra atsakingas už jokią žalą, kilusią dėl neatlikto įrangos įžeminimo arba dėl elektros energijos tiekimo sutrikimų. Prieš įjungdami įrenginį, patikrinkite, ar tinklo įtampa atitinka nurodytąją įrangos techninių duomenų plokštelėje. Įrenginį įžeminant, draudžiama tam naudoti vandentiekio sistemos, šildymo ir dujų vamzdžius. Jei įrenginys turi maitinimo laidą, kurį pririktų pakeisti, naujo laido techninė charakteristika turi būti tokia pati kaip senojo (tipas: H05VV-F 3x1,5 mm², skersmuo 8,5 mm). Maitinimo laidas (tipas: H05VV-F 3x1,5 mm² skersmuo 8,5 mm) dturi būti prakištas per atitinkamą skylę prietaiso gale, kol pasieks terminalo plokštę (pav.4, Odn. M) tuomet atitinkamais varžtais turi būti pritvirtinti atskiri laidai. Įrenginiui iš tinklo išjungti turi būti naudojamas bipolinis jungiklis, atitinkantis galiojančių šalies standartų reikalavimus (kontaktų tarpelis bent 3 mm, geriausia, kad turėtų ir saugikius).

Įrenginį yra būtina įžeminti, o įžeminimo laidą (kuris turi būti geltonos ir žalios spalvos bei ilgesnis už fazės laidus) reikia prijungti prie  simbolio gnybto (pav.4, Odn.G).

Užspauskite maitinimo laidą ant mažo gnybto pateiktu laido spaustuku. Jei įrenginys neturi maitinimo laido, turite pasirinkti vieną iš šių diegimo būdų:

- prijungimui prie fiksuoto tinklo kietu vamzdžiu (jei įrenginys neturi laidų gnybto), naudokite laidą, kurio pjūvis mažiausiai 3x1,5 mm²;
- su lanksčiu kab (tipas: H05VV-F 3x1,5 mm² skersmuo 8,5 mm), jeigu prietaisas yra su kabelio veržikliu.

Prietaiso techninė patikra ir įjungimas

Prieš įjungdami elektros maitinimą užpildykite šildytuvą vandeniu. Tam reikia atidaryti vandens tiekimo sklendę ir karšto vandens čiaupą ir palaukti, kol iš šildytuvo išeis visas oras. Vizualiai patikrinkite vandens pratekėjimą iš flančo ir švelniai paspauskite jį, jei reikia. Įjunkite prietaisą mygtuku.

TECHNINĖS PRIEŽIŪROS NURODYMAI (kompetentingam asmeniui)

Visus techninės priežiūros ir remonto darbus turi atlikti kompetentingas asmuo (turintis pagal galiojančias taisykles reikalingų įgūdžių).

Prieš kreipdamiesi į techninės pagalbos centrą dėl galimo gedimo, patikrinkite, ar įrenginys kartais neveikia dėl kitų priežasčių, pavyzdžiui, dėl to, kad nėra vandens ar elektros.

DĖMESIO: PRIEŠ ATLIKdami BET KOKIUS DARBUS, IŠJUNKITE ĮRENGINĮ IŠ ELEKTROS TINKLO.

ĮRENGINIO IŠTUŠTINIMAS

Jei įrenginys paliekamas patalpoje, kurioje vanduo gali užšalti, iš jo reikia išleisti vandenį.

Jei reikia, išleiskite iš įrenginio vandenį taip:

- Uždarykite čiaupas, jei įdiegtas, antraip centrinę implantas namų čiaupą; (pav.2, Odn.D),
- įjunkite karšto vandens čiaupą (praustuvės arba vonios);
- atidarykite nutekėjimo voiltuvą (pav. 2, B).

GALIMAS KOMPONENTŲ PAKEITIMAS

Norėdami dirbti elektroninėje plokštelėje (pav.3, Odn.T), ištraukite maitinimo laidą iš lizdo.

Pašalinkite jį iš korpuso, kaip parodyta paveikslėlyje 3, atkreipdami dėmesį į jį sudarančius komponentus (pav.3), Atjunkdami kabelį (pav.3, Rif. Y) nuo kortelės)

Naudokite tik originalias atsargines dalis.

PERIODINĖ PRIEŽIŪRA

Tam, kad įrenginys veiktų efektyviai, rekomenduojama nuvalyti kalkes nuo kaitinimo elemento (**pav.8, Odn. R**) maždaug kas dvejus metus (kai vanduo kietesnis, reikėtų valyti dažniau). Jei nenorite naudoti specialių tirpalų, šią operaciją galite atlikti atsargiai (tokiu atveju, atidžiai perskaitykite kalkių šalinimo priemonės saugos duomenų lapus), nepažeisdami apsauginio rezistoriaus sluoksnio, nušveisdami kalkių nuosėdas. Magnio anodas (**Fig. 8, Rif. N**) turi būti keičiamas kas dvejus metus, nes gali būti panaikinta garantija. Jei naudojamas agresyvus arba daug chloro turintis vanduo, rekomenduojama anodą tikrinti kas metus. Jam išimti, išmontuokite kaitinimo elementą ir išsukite iš atraminės gembės..

NURODYMAI VARTOTOJUI

Patarimai vartotojui

- Venkite po vandens šildytuvu laikyti kokius nors daiktus ir / arba įrenginius, kuriuos galėtų pažeisti vandens nuotėkis
- Jei ilgesnį laiką nenaudosite vandens:
 - atjunkite įrenginį nuo elektros maitinimo išjungdami išorinį jungiklį;
 - uždarykite vandens sklendes
- Iš čiaupo tekantis aukštesnės kaip 50 °C temperatūros vanduo gali stipriai nuplikyti ir net sukelti mirtinus nudegimus. Nudegimų rizika yra didesnė vaikams, neįgaliesiems ir pagyvenusiems žmonėms. Vartotojui griežtai draudžiama atlikti bet kokius techninės priežiūros ir remonto darbus. Išorines dalis valykite šluoste, sudrėkinta muilinu vandeniu

TEMPERATŪROS NUSTATYMAS IR ĮRENGINIO FUNKCIJŲ AKTYVAVIMAS (Fig. 3)

Kai norite įjungti prietaisą, paspauskite mygtuką **ON/OFF** "☺" bent vienai sekundei.

Paspauskite „**SET**“ mygtuką, kad nustatytumėte norimą temperatūrą 40–80 °C intervale. Po 3 sekundžių, kai nebus imtasi veiksmų, nustatytas taškas bus patvirtintas ir išsaugotas.

Šildant užsidegs šviesos diodai (**40°C --> 80°C**) atitinkantys vandens pasiektą temperatūrą;

visi kiti šviesos diodai (iki nustatytos temperatūros) mirksės. Jei temperatūra nukris, pavyzdžiui, po to, kai bus panaudotas karštas vanduo, šildymas bus aktyvuojamas automatiškai, o šviesos diodai tarp paskutinio šviečiančio ir nustatytos temperatūros vėl pradės mirksėti. Atsiradus maitinimo sutrikimų arba jei prietaisas bus išjungtas mygtuku **ON/OFF** "☺", bus įsimenama vėliausiai nustatyta temperatūra.

Vykstant šildymo procesui dėl vandens kaitimo gali atsirasti silpnų pašalinių garsų.

APSAUGOS NUO UŽŠALIMO FUNKCIJA

Apsaugos nuo užšalimo funkcija – tai automatinė įrenginio apsauga nuo pažeidimo dėl žemesnės kaip 5 °C temperatūros, jei gaminys yra išjungtas žiemos laikotarpiu. Rekomenduojama palikti įjungtą gaminio elektros maitinimą, net jei jis ilgai nenaudojamas. Visuose modeliuose, kai temperatūra pakyla iki saugaus lygio ir nėra pažeidimo dėl vandens užšalimo pavojaus, vandens šildymas išjungiamas.

ECO EVO FUNKCIJA

Aktyvinkite „ECO“ funkciją spaudydami „**SET**“ mygtuką, kol užsidegs „ECO“ šviesos diodas. .

„Eco“ funkcija ruošia karštą vandenį priklausomai nuo naudotojo įpročių. Tad pirmąją savaitę įrenginys įsimins vandens naudojimą ir naudojimo laikotarpius. Kitomis savaitėmis vanduo bus šildomas pagal ankstesnės savaitės reikšmes. Norint atstatyti funkciją ir pradėti naują mokymosi laikotarpį, reikia ilgiau kaip 10 sekundes palaikyti paspaustą mygtuką „**SET**“ Kai trynimas baigiamas, užrašas „ECO“ sumirksi 5 sekundes, taip patvirtinama, kad duomenys ištrinti.

Jei ECO funkcija aktyvi ir nuspaudžiamas mygtukas „**SET**“, funkcija išsijungs, bus parodyta atitinkama pasirinkta temperatūra (**40 °C --> 80 °C**).

„TERMINĖS DEZINFEKCIJOS CIKLO“ FUNKCIJA (apsauga nuo legionelių)

Apsauga nuo legionelių yra suaktyvinta pagal numatytuosius nustatymus. Su ja kaitinimo/palaikymo ciklo metu vanduo išlieka 65°C 1 val., kad būtų galima atlikti šiluminę dezinfekciją nuo atitinkamų bakterijų.

Ciklas paleidžiamas pirmą kartą įjungus produktą ir po kiekvieno įjungimo iš naujo po to, kai buvo išjungta tinklo energija. Jei produktas nuolat veikia žemesnėje nei 60°C temperatūroje, ciklas pakartojamas po 30 dienų. Kai gaminys išjungtas, apsaugos nuo legionelių funkcija neveikia. Tuo atveju, jei įrenginys išjungiamas apsaugos nuo legionelių ciklo metu, gaminys išsijungia ir funkcija neužbaigiama. Kiekvieno ciklo pabaigoje, veikimo temperatūra grįžta prie naudotojo prieš tai nustatytos temperatūros. Paleisto apsaugos nuo legionelių ciklo signalas yra toks pats, kaip ir nustačius 60 °C temperatūrą.

Apsaugos nuo legionelių ciklo aktyvinimas bus rodomas atitinkamais įsijungusiu „SET“ LED. Jei norite išjungti arba įjungti apsaugos nuo legionelių funkciją, paspauskite ir 3 sekundes palaikykite mygtuką „ON/OFF“, „☺“ ir „SET“. Išjungimas bus patvirtintas greitu 3 sek. trunkančiu 40 °C LED mirksėjimu. Jei norite pakartotinai įjungti apsaugos nuo legionelių funkciją, pakartokite aukščiau nurodytus veiksmus. Pakartotinis įjungimas bus patvirtintas greitu 3 sek. trunkančiu 60 °C LED mirksėjimu.

Įspėjimas: kai ši programinė įranga atlieka dezinfekavimą karščiu, karštas vanduo gali sukelti nudegimus. Prieš prausdamiesi ar maudydamiesi patikrinkite vandens temperatūrą.

„Wi-Fi“ FUNKCIJA

Daugiau informacijos apie „Wi-Fi“ konfigūraciją ir produkto registracijos procedūrą rasite pridedamame prijungimui skirtame greitos pradžios vedlyje arba svetainėje:

<https://discover.ariston-net.remotethermo.com>

Prisijungimo būsenos aprašymas

	Lėtai mirksi	„Wi-Fi“ modulis įjungtas
	Greitai mirksi	„Wi-Fi“ modulis veikia prieigos taško režime
	Dvigubas mirksėjimas	„Wi-Fi“ modulis jungiasi prie namų tinklo
	Įjungta	„Wi-Fi“ modulis įjungtas ir prisijungęs prie namų tinklo
	Išjungta	„Wi-Fi“ modulis išjungtas

„Wi-Fi“ ATSTATYMAS: norint atlikti atstatymą, vienu metu paspauskite ir 10 sekundžių palaikykite mygtukus „☺“ ir „SET“.

SAVAITINĖS PROGRAMOS FUNKCIJA

Savaitinės programos funkciją galima įjungti tik programėleje.

Kiekvienai savaitės dienai galima pasirinkti dvi skirtingas temperatūras dviem skirtingiems laikams: produktas apskaičiuos šildymo greitį ir, atsižvelgiant į temperatūrą, geriausią akimirką, kada pradėti šildymą, kad temperatūra būtų pasiekta reikiamu metu.

Norėdami išjungti funkciją, paspauskite mygtuką „SET“.

„SPARTINIMO“ FUNKCIJA

„SPARTINIMO“ funkcija įjungiama ir išsijungiama programėleje.

„SPARTINIMO“ funkcija laikinai nustato 80° temperatūrą ignoruojant ankstesnį veikimo režimą ir automatiškai išsijungia šią temperatūrą pasiekus. Tokiu būdu bus tiekiamas didžiausias karšto vandens kiekis.

„SPARTINIMO“ funkcija automatiškai išsijungiama, jei: yra blokavimo klaida, prietaisas yra „OFF“ režime arba, norint pakeisti temperatūros nustatymą, paspaudžiamas mygtukas „SET“.

DIAGNOSTIKA

Aptikus gedimą prietaisas nustato tris galimus klaidų tipus:

• KLAIDA: mirksi visi LED.

Jei norite atstatyti klaidą (kai tai galima), atlikite atstatymą paspausdami mygtuką „ON/OFF“ „☺“, kad produktą išjungtumėte ir vėl įjungtumėte. Jei po atstatymo gedimo priežastis dings, prietaisas ir toliau veiks įprastai. Kitu atveju LED vėl mirksės ir turėsite kreiptis į servisą.

- **PASTABA: mirksi „ON/OFF“ LED „☺“.**
Atstatymą atlikite paspausdami mygtuką „ON/OFF“ „☺“, kad produktą išjungtumėte. Jei gedimas išliks, kreipkitės į techninės pagalbos centrą.
- **Jutklinio ekrano klaida: mirksi visi temperatūros LED, kiti LED išjungti.**
Atstatymą atlikite atjungdami produkto maitinimą. Jei gedimas išliks, kreipkitės į techninės pagalbos centrą.

NAUDINGA INFORMACIJA (naudotojui)

Prieš atlikdami bet kokias įrenginio valymo operacijas, įsitikinkite, kad išjungėte produktą, pasukdami išorinį jungiklį į padėtį „OFF“ (išjungta). Nenaudokite insecticidų, tirpiklių arba agresyvių valiklių, kurie gali sugadinti dažytas arba plastikines dalis.

Jei ištekančias vanduo yra šaltas, patikrinkite:

- ar prietaisas yra prijungtas prie elektros energijos tinklo ir išorinis jungiklis yra padėtyje „ON“ (įjungta);
- bent jau 40 °C (pav. 3)

Jei iš čiaupų išteka garai:

išjunkite įrenginio elektros maitinimą ir kreipkitės į techninės pagalbos tarnybą.

Vandens varvėjimas iš spaudimo saugos įtaiso

Šildymo fazės metu iš čiaupo gali šiek tiek lašėti vanduo. Tai yra normalu. Kad vanduo nevarvėtų, sistemoje reikia įrengti tinkamą išsiplėtimo indą. Jei vanduo varva ir po šildymo fazės, patikrinkite

- įrenginio nustatymus;
- vandentiekio vandens slėgį.

Dėmesio: niekada neuždarykite įrenginio išvado!

NIEKADA NEBANDYKITE TAISYTI ĮRENGINIO PATYS – VISADA KREIPKITĖS Į KVALIFIKUOTĄ TECHNIKĄ.

Pateikti duomenys ir charakteristikos niekaip neįpareigoja įmonės gamintojos, kuri pasilieka teisę, prireikus, pastaruosius keisti ir neprivalo apie tai iš anksto pranešti ar tokius pakeitimus perduoti.



Šis produktas atitinka Direktyvos WEEE 2012/19/EU

Užbraukto konteinerio simbolis ant įrangos ar ant pakuotės reiškia, kad gaminyje, baigus jį eksploatuoti, turi būti surenkamas ir tvarkomas atskirai nuo kitų atliekų. Todėl įrangos eksploatacijos pabaigoje naudotojas privalės ją perduoti atitinkamiems savivaldybės elektrotechnikos ir elektroninių atliekų surinkimo ir tvarkymo centrams.

Arba, įsigyjant atitinkamo tipo naują įrangą, nebeaudotą įrangą galima perduoti įgaliojamam platintojui. Tinkamas nebeaudotinos įrangos surinkimas ir vėlesnis tvarkymas, rūšiavimas ir perdirbimas padeda išvengti žalingo poveikio aplinkai ir sveikatai ir skatina pakartotiną medžiagų, iš kurių yra sudaryta įranga, panaudojimą ir (arba) perdirbimą.

VISPĀRĒJI DROŠĪBAS NORĀDĪJUMI

1. **Uzmanīgi izlasiet šajā rokasgrāmatā sniegtos norādījumus un brīdinājumus, tie satur svarīgu informāciju par drošu uzstādīšanu, lietošanu un apkopi.**
Šī rokasgrāmata ir produkta neatņemama sastāvdaļa. Īpašuma maiņas gadījumā nododiet to nākamajam lietotājam/īpašniekam.
2. Ražotājs neuzņemas atbildību par kaitējumu cilvēkiem, dzīvniekiem vai īpašumam nodarītiem bojājumiem, ko izraisījusi nepiemērota, nepareiza vai nepamatota lietošana vai šajā rokasgrāmatā minēto norādījumu neievērošana.
3. Ūdens sildītāju ir paredzēts izmantot tikai sadzīves vajadzībām, un tā galvenais mērķis ir aukstā ūdens (kas ieplūst izstrādājumā) sildīšana tikai sanitārai izmantošanai. Jebkura cita izstrādājuma izmantošana ir uzskatāma par nepareizu, tātad arī par potenciāli bīstamu. Ražotājs atsakās no jebkuras atbildības, kas izriet no izstrādājuma nepareizas lietošanas un tā izmantošanas citiem nolūkiem, izņemot attiecīgajā lietošanas instrukcijā norādītos.
4. Uzstādīšanu un apkopi drīkst veikt profesionāli kvalificēts personāls, kā norādīts attiecīgajos punktos. Izmantojiet tikai oriģinālās rezerves daļas. Iepriekš minēto norādījumu neievērošana var apdraudēt ierīces drošību un atbrīvo ražotāju no jebkādas atbildības par sekām.
5. **NEATSTĀJIET** iepakojuma materiālus (skavas, plastmasas maisiņus, putupolistirolu utt.) bērniem pieejamā vietā, jo tie var izraisīt nopietnu traumu.
6. **Ierīci nedrīkst lietot personas, kas jaunākas par 8 gadiem, ar ierobežotām fiziskām, sensorām vai garīgām spējām vai arī personas, kam trūkst nepieciešamās pieredzes un pārzināšanas, izņemot gadījumus, kad šāda lietošana tiek veikta uzraudzībā vai saskaņā ar norādījumiem par ierīces drošu lietošanu un ar to saistītajām briesmām. Neļaujiet bērniem spēlēties ar ierīci. Lietotāja veicamo ierīces tīrīšanu un apkopi nedrīkst veikt neuzraudzīti bērni.**
7. **Nepieskarieties** ierīcei, kad esat basām kājām vai ja kāda jūsu ķermeņa daļa ir mitra.
8. Pirms ierīces lietošanas un pēc kārtējās vai ārkārtējās apkopes, mēs iesakām papildīt ierīces tvertni ar ūdeni un pilnībā iztukšot to, lai atbrīvotos no jebkādiem atlikušiem piemaisījumiem.

9. Ja ierīce ir aprīkota ar strāvas vadu, to drīkst nomainīt tikai pilnvarots servisa centrs vai profesionāls tehniķis.
10. Ierīces ūdens ieplūdes caurulei obligāti jāuzstāda drošības vārsts saskaņā ar valsts noteikumiem. Valstīs, kas ir ieviesušas NE 1487, drošības grupa jākalibrē līdz maksimālajam spiedienam 1487 MPa (0,7 bar), un tai jāietver vismaz krāns, pretvārsts un kontrole, drošības vārsts un hidrauliskās slodzes slēdzis.
11. Nemēģiniet jebkā ietekmēt pārspiediena drošības ierīci (vārstam vai drošības grupai), ja tā tiek piegādāta kopā ar iekārtu; laiku pa laikam to ieslēdziet, lai pārliecinātos, ka tā nav iesprūdusi, un lai noņemtu katlakmens nogulsnes.
12. Tas ir normāli, ka no pārspiediena drošības ierīces pil ūdens, kad iekārta uzkarst. Šī iemesla dēļ izvadām (kam vienmēr jābūt atvērtam) ir nepieciešams pievienot novadcauruli, kas uzstādīta nepārtrauktā lejupvērstā slīpumā un vietā bez ledus.
13. Iztukšojiet ierīci un atvienojiet to no elektrotīkla, kad ierīce netiek izmantota vietā, kur iespējama temperatūra, kas mazāka par nulle grādiem pēc Celsija skalas.
14. Ūdens, kas uzkarstējis līdz vairāk nekā 50 °C, var radīt tūlītējus smagus apdegumus, ja to pievada tieši no krāniem. Īpaši apdraudēti ir bērni, invalīdi un vecāka gadagājuma cilvēki. Mēs iesakām uzstādīt termostātisko jaucējvārstu pie ūdens padeves caurules, kas atzīmēta ar sarkanu manšeti.
15. Neatstājiet uzliesmojošus materiālus saskarē ar ierīci vai tās tuvumā.
16. Nenovietojiet zem ūdens sildītāja neko, ko var sabojāt noplūde.

FUNKCIJA LEĢIONELLU BAKTĒRIJU APKAROŠANAI

Leģionellas ir mazas nūjiņveida baktērijas, kas dabiski sastopamas visos saldūdeņos. Leģionāru slimība ir pneimonijveida infekcija, ko izraisa leģionellu ieelpošana. Jāizvairās no ilgstoši stāvoša ūdens. Tas nozīmē, ka ūdens sildītājs jālieto vai jāizskalo vismaz reizi nedēļā.

Eiropas standartā CEN/TR 16355 ir sniegti ieteikumi labai praksei attiecībā uz leģionellu veidošanās novēršanu dzeramā ūdens iekārtās, bet aktuālie valstu noteikumi paliek spēkā. “Šis elektroniskais ūdens sildītājs izmanto automātisku ūdens dezinfekcijas sistēmu, kas ir iespējota pēc noklusējuma. Šī sistēma sāk darboties, tiklīdz ūdens sildītājs ir ieslēgts, jebkurā gadījumā ik pēc 30 dienām, paaugstinot ūdens temperatūru līdz 65°C.”

Brīdinājums: kad šī programmatūra veic termiskās dezinfekcijas apstrādi, ūdens temperatūra var izraisīt apdegumus. Pārbaudiet ūdens temperatūru, pirms mazgāšanās vannā vai dušā.

TEHNISKIE PARAMETRI

Tehnisko specifikāciju skatīt uz nosaukuma plāksnītes (nosaukuma plāksnīte atrodas blakus ūdens ieplūdes/izplūdes caurulēm).

1. TABULA – INFORMĀCIJA PAR PRODUKTU				
Produktu klāsts		50	80	100
Svars	kg	17	22	26
Uzstādīšana		Vertikāli	Vertikāli	Vertikāli
Modelis		Skatiet nosaukuma plāksnīti		
SMART		X	X	X
Q_{elec}	kWh	6,893	7,323	7,455
$Q_{elec, week, smart}$	kWh	24,558	25,435	26,002
$Q_{elec, week}$	kWh	29,678	32,942	33,778
Slodzes profils		M	M	M
L_{wa}			15 dB	
η_{wa}		40%	40,0%	40%
V40	l	65	92	130
Pieejamais tilpums	l	49	75	95

Aprīkojuma izmantotā radiofrekvences josla ir 2,4 GHz, pārraidītā signāla maksimālā jauda — < 20 dBm

Elektroenerģijas patēriņa dati tabulā un cita informācija, kas sniegta datu lapā (šīs rokasgrāmatas A pielikumā), ir noteikta saistībā ar ES direktīvām 812/2013 un 814/2013.

Šādās iekārtās nedrīkst izmantot produktus, kam nav etiķetes un datu lapas, kas nepieciešama boileru/saules enerģijas konfigurācijām saskaņā ar Regulu 812/2013.

Ierīcei ir viedā funkcija, kas pielāgo patēriņu lietotāja paradumiem.

Ja to izmanto pareizi, ierīces ikdienas patēriņš ir „Q_{elec} (Q_{elec, week, smart}/Q_{elec, week})” kas ir mazāk nekā līdzvērtīgs produkta patēriņš bez viedās funkcijas.

Dati uz enerģijas etiķetes attiecas uz ražojumu, ja to uzstāda vertikāli.

Ierīce atbilst starptautiskajiem elektrodrošības standartiem IEC 60335-1; IEC 60335-2-21.

Ierīcei piemērotā CE zīme apliecina, ka tā atbilst šādu Eiropas direktīvu pamatprasībām:

- LVD Low Voltage Directive: EN 60335-1, EN 60335-2-21, EN 60529, EN 62233, EN 50106.
- EMC Electro-Magnetic Compatibility: EN 55014-1, EN 55014-2, EN 61000-3-2, EN 61000-3-3.
- RED. ETSI 301489-1, ETSI 301489-17
- RoHS2 Risk of Hazardous Substances: EN 50581.
- ErP Energy related Products: EN 50440.

Šis izstrādājums atbilst REACH noteikumiem. n.cernente l'attuazione della direttiva 98/83/CE relativa alla qualità delle acque destinate al consumo umano.

Questo prodotto è conforme al Regolamento REACH.

UZSTĀDĪŠANAS NORMAS (uzstādītājam)

Šis izstrādājums, izņemot horizontālos modeļus (1. tabula), ir ierīce, kas jāuzstāda vertikāli, lai tā darbotos pareizi. Kad uzstādīšana ir pabeigta un pirms ir pievienots ūdens vai pievienots barošanas avots, izmantojiet mērinstrumentu (t.i., līmeņrādi), lai pārbaudītu, vai iekārta ir uzstādīta pilnīgi vertikālā stāvoklī.

Iekārta silda ūdeni līdz temperatūrai, kas ir zemāka par vārīšanās temperatūru. Tai jābūt savienotai ar ūdensapgādes sistēmu atbilstoši iekārtas darbības rādītājiem un jaudai.

Pirms iekārtas pievienošanas vispirms:

- pārbaudiet, vai raksturlielumi (skatiet datu plāksni) atbilst klienta prasībām;
- pārliecinieties, ka instalācija atbilst iekārtas IP kodam (aizsardzībai pret šķidrumu iekļūšanu) saskaņā ar spēkā esošajiem normatīviem.
- izlasiet instrukcijas, kas sniegtas uz iepakojuma etiķetes un uz ierīces datu plāksnes.

Šī ierīce ir paredzēta uzstādīšanai tikai ēkās saskaņā ar spēkā esošajām normām. Turklāt uzstādītāji tiek lūgti ievērot šādus ieteikumus, ja sastopams:

- **Mitrums:** neuzstādiet ierīci slēgtās (nevēdināmās) un mitrās telpās.
- **Sarma:** neuzstādiet ierīci vietās, kur temperatūra var ievērojami pazemināties un var rasties ledus veidošanās risks.
- **Saules gaisma:** nepakļaujiet ierīci tiešiem saules stariem pat logu tuvumā.
- **Putekļi/tvaiki/gāze:** neuzstādiet ierīci īpaši bīstamu vielu klātbūtnē, piemēram, skābu tvaiku, putekļu vai tādu, kas piesātinātas ar gāzi.
- **Elektriskās izlādes:** neuzstādiet ierīci tieši uz elektriskiem piederumiem, kas nav aizsargāti pret pēkšņiem sprieguma lēcieniem.

Ja sienas ir būvētas no ķieģeļiem vai perforētiem blokiem, šķērssienu ir ierobežota statiskā forma vai siena kaut kādā veidā atšķiras no minētajām, vispirms ir jāveic atbalsta sistēmas iepriekšēja statiskā pārbaude. Sienu stiprināšanas āķiem jābūt paredzētiem, lai atbalstītu svaru, kas ir trīs reizes lielāks par ūdens sildītāja svaru, kad tas piepildīts ar ūdeni. Ieteicams izmantot āķus ar vismaz 12 mm diametru.

Mēs iesakām uzstādīt ierīci (**1. att., norāde A**) pēc iespējas tuvāk piegādes punktiem, lai samazinātu siltuma zudumus gar caurulēm. Vietējie noteikumi var paredzēt ierobežojumus uzstādīšanai vannas istabās; ievērojiet visus noteiktos minimālos attālumus. Lai atvieglotu apkopi, pārliecinieties, ka novietnē ir vismaz 50 cm atstarpe, lai piekļūtu elektroiekārtām.

HIDRAULISKAIS SAVIENOJUMS

Ūdens sildītāja iekļūdes un izplūdes cauruli savieno ar caurulēm vai piederumiem, kas spēj izturēt temperatūru, kas pārsniedz 90 °C pie spiediena, kas pārsniedz darba spiedienu. Tāpēc mēs iesakām neizmantot materiālus, kam nav pretestības tik augstām temperatūrām. Ierīci nedrīkst apgādāt ar ūdeni, kura ciētība ir mazāka par 12 °F, vai ar īpaši cietu ūdeni (vairāk par 25 °F); ieteicams uzstādīt ūdens mīkstinātāju, kas ir pareizi kalibrēts un kontrolēts – neļaujiet atlikušajai ciētībai noslīdēt zem 15 °F. Pieskrūvējiet "T" daļas savienojumu ūdens iekļūdes caurulei ar zilo manšeti. "T" daļas savienojuma vienā pusē ieskrūvējiet krānu ierīces iztukšošanai, ko var atvērt tikai ar instrumentu (**att. 2, Rif. B**) "T" daļas savienojuma otrā pusē ieskrūvējiet komplektācijā iekļauto drošības vārstu (**att. 2, Rif. A**).

Drošības grupa atbilst Eiropas standartam EN 1487

Dažās valstīs var būt nepieciešams izmantot īpašas hidrauliskas drošības ierīces; uzstādītājam ir jāpārbauda, vai drošības ierīce ir piemērota lietošanai. Starp drošības ierīci un sildītāju nedrīkst uzstādīt nevienu slēgierīci (vārstu, krānu utt.). Ierīces drenāžas izvads jāpievieno novadcaurulei, kuras diametrs ir vismaz vienāds ar pašu izvadu, ar piltuvi, lai gaisa sprauga vizuālai pārbaudei būtu vismaz 20 mm. Izmantojiet šļūteni, lai savienotu drošības grupu ar aukstā ūdens padevi; nepieciešamības gadījumā uzlieciet krānu (**2. att., norāde D**). Turklāt, ja tiek atvērts iztukšošanas krāns, pie izvada ir nepieciešama ūdens novadcaurule (**2. att., norāde C**).

Uzstādot drošības ierīci, nepievelciet to pilnībā un nemainiet tās iestatījumus. Izvadam (kam vienmēr jābūt atvērtam) ir nepieciešams pievienot novadcauruli, kas uzstādīta nepārtrauktā lejupvērstā slīpumā

un vietā bez ledus. Ja tīkla spiediens ir tuvu kalibrētajam vārsta spiedienam, spiediena reduktors ir jāuzstāda pēc iespējas tālāk no ierīces. Lai izvairītos no iespējamiem maisītāja vienību (krānu vai dušas) bojājumiem, ir nepieciešams atbrīvot caurules no jebkādiem piemaisījumiem.

ELEKTRISKAIS SAVIENOJUMS

Pirms ierīces uzstādīšanas obligāti jāveic precīza elektriskās sistēmas kontrole, pārbaudot atbilstību pašreizējiem drošības standartiem, kas ir piemēroti maksimālajai ūdens sildītāja absorbētajai jaudai (sk. datu plāksni), un to, vai elektrotīkla kabelu daļa ir piemērota un atbilst vietējiem noteikumiem.

Ražotājs nav atbildīgs par bojājumiem, ko izraisījis zemējuma trūkums vai anomāls barošanas avots. Pirms ierīces iedarbināšanas pārbaudiet, vai maksimāli pieļaujamā jauda sakrīt ar to, kas norādīta uz nosaukuma plāksnītes. Ir stingri aizliegts izmantot sadalītājus, pagarinātājus vai adapterus.

Ir stingri aizliegts izmantot santehnikas, apkures un gāzes sistēmas cauruļvadus ierīces zemēšanas savienojumam. Ja ierīce ir apgādāta ar barošanas kabeli un to nepieciešams nomainīt, izmantojiet kabeli, kuram ir tādas pašas īpašības (tips H05VV-F 3 x 1,5 mm², 8,5 mm diametrā). Barošanas kabelis (H05VV-F 3x 1.5 mm² dia. 8.5 mm) ir jāievirza spraugā ierīces aizmugurē pie spaiļu bloka (**4. att., M**). Lai stingri savienotu atsevišķos vadus, pievelciet spaiļu skrūves. Nostipriniet barošanas kabeli vietā, izmantojot speciālas kabelu skavas, kas iekļautas ierīces komplektācijā. Iekārtas strāvas padeves atvienošanai izmantojiet divpolu slēdzi, kas atbilst spēkā esošajiem valsts tiesību aktiem (kontaktsprauga vismaz 3 mm, vēlams, ar drošinātājiem). Ierīcei jābūt iezemētai ar kabeli (dzeltenu/zaļu un garāku par fāzes kabeli), kas pievienots atzīmētajām spaiļēm (⊕) (**4. att., norāde G**). Pirms ierīces iedarbināšanas pārbaudiet, vai maksimāli pieļaujamā jauda sakrīt ar to, kas norādīta uz nosaukuma plāksnītes.

Ja ierīce nav aprīkota ar barošanas kabeli, izvēlieties kādu no šiem uzstādīšanas režīmiem:

- Pieslēgums elektrotīklam ar stingru cauruli (ja ierīcei nav kabeļa skavas); izmantojiet kabeli ar vismaz 3x1,5 mm² šķēsgriezumu;
- Ar lokanu kabeli (tips H05VV-F 3x1,5 mm², 8,5 mm diametrā), ja ierīce ir aprīkota ar kabeļa skavu.

Ierīces aizdedzes testēšana

Pirms strāvas padeves uzpildiet ierīci ar ūdeni no ūdensvada.

Šī uzpildīšana tiek veikta, atverot mājsaimniecības sistēmas galveno krānu un karstā ūdens krānu, līdz no tilpnes izplūst viss gaiss. Vizuāli pārbaudiet, lai ūdens netek no atloka un nedaudz savelciet to, ja nepieciešams. Pieslēdziet ierīci pie elektroenerģijas ar slēdzi.

APKOPE (KVALIFICĒTAM PERSONĀLAM)

Visas tehniskās apkopes darbības un remonta vizītes veic kompetenta persona (kurai ir spēkā esošajām normām atbilstošas prasmes).

Pirms tehniskās apkopes centra personāla izsaukšanas pārbaudiet, vai kļūmes iemesls nav ūdens trūkums vai elektroapgādes traucējumi.

BRĪDINĀJUMS: PIRMS APKOPES DARBU VEIKŠANAS ATVIENOJĒT IERĪCI NO ELEKTROAPGĀDES TĪKLA.

IERĪCES IZTUKŠOŠANA

Ierīce jāiztukšo, ja tā ilgstošī netiek izmantota un/vai atrodas telpā, kurā iespējams sals. Lai iztukšotu ierīci, rīkojieties šādi:

- atvienojiet ierīci no elektrotīkla;
- aizveriet slēgvārstu, ja tāds uzstādīts (**2. att., norāde D**), vai, ja slēgvārsts nav uzstādīts, mājsaimniecības galveno ūdens vārstu.
- atveriet karstā ūdens krānu (izlietnē vai vannā);
- atveriet noplūdes vārstu (**2. att., norāde B**).

IESPĒJAMO KOMONENTU NOMAINA

Lai strādātu pie elektroniskās plates (**3. att., norāde T**), vispirms atvienojiet strāvas vadu no kontaktlīgldas. Izņemiet to no korpusa, kā parādīts attēlā 3 , pievēršot uzmanību komponentiem, kas to veido (**3. att**), atvienojot kabeli (**3. att., norādeY**) no kartes)

Izmantojiet tikai oriģinālās detaļas no ražotāja pilnvarotiem apkopes centriem.

PERIODISKA APKOPE

Lai uzturētu ierīces lietderīgu izmantošanu, nepieciešams veikt nogulšņu notīrīšanu (**8. att., norāde R**) ik pēc diviem gadiem (ja tiek izmantots ciets ūdens, tad tīrīšanas biežumam jābūt lielākam).

Ja šim nolūkam nevēlaties izmantot tam piemērotu šķidrumu (šajā gadījumā izlasiet informāciju drošības datu lapās attiecībā uz atkaļķošanas līdzekļiem), varat uzmanīgi noņemt kaļķakmens garozu, uzmanoties, lai nesabojātu pretestības aizsargkārtu. Magnija anods (**8. att., norāde N**) ir jānomaina ik pēc diviem gadiem, lai nezaudētu garantiju. Agresīva vai ar hlorīdu bagāta ūdens gadījumā ieteicams pārbaudīt anoda stāvokli katru gadu. Anoda nomainīai ir jānoņem sildīšanas elementu un atskrūvējot palīg kastīti.

NORĀDĪJUMI LIETOTĀJAM

Ieteikumi lietotājam

- Nenovietojiet zem ūdens sildītāja priekšmetus un/vai ierīces, ko var sabojāt ūdens noplūdes.
- Ja jūs ilgstoši nelietosiet ūdeni, vajadzētu:
 - atvienot ierīci no elektrības padeves, pārslēdzot ārējo slēdzi OFF pozīcijā;
 - aizvērt hidrauliskās sistēmas vārstus.
- Ūdens, kas karstāks par 50 °C temperatūru, var izraisīt nopietnus applaucējumus vai pat nāvi no apdegumiem. Bērni, invalīdi un vecāka gadagājuma cilvēki ir vairāk pakļauti apdegumu riskam. Lietotājam ir stingri aizliegts veikt ikdienas vai ārkārtas apkopi.

Ārējo daļu tīrīšanai izmantojiet mitru drāniņu, kas samērcēta ziepēs un ūdenī.

TEMPERATŪRAS REGULĒŠANA UN FUNKCIJU AKTIVIZĒŠANA (3. att.)

Ieslēdziet ierīci, nospiežot **ON/OFF “ \cup ”** pogu, vismaz 1 sekundi.

Iestatiet vēlamo temperatūru, izvēloties līmeni starp 40 °C un 80 °C, izmantojot pogu „**SET**”.

Kad 3 sekundes nav notikusi nekāda darbība, iestatījuma punkts tiek apstiprināts un saglabāts.

Sildīšanas fāzē diodes (**40°C --> 80°C**) rkas saistītas ar ūdens sasniegto temperatūru, paliek ieslēgtas; nākamās pakāpeniski mirgo, līdz tiek sasniegta nepieciešamā temperatūra. Ja temperatūra pazeminās, piemēram, sakarā ar ūdens notecināšanu, sildīšana tiek automātiski atsākta un gaismas diodes starp pēdējo nemainīgo un to, kas atbilst iestatītajai temperatūrai, atkal sāk pakāpeniski mirgot. Strāvas atteices gadījumā vai tad, ja izstrādājumu izslēdz ar pogu **ON/OFF “ \cup ”**, atmiņā saglabājas pēdējā iestatītā temperatūra. Sildīšanas fāzes laikā ūdens sildīšanas procesa dēļ var būt dzirdams neliels trokšnis.

PRETSASALŠANAS FUNKCIJA

Pretsasalšanas funkcija ir ierīces automātiska aizsardzība, lai novērstu ļoti zemas temperatūras (zem 5°C) izraisītus bojājumus, ja izstrādājums ziemas periodā ir ieslēgts. Ieteicams izstrādājumu atstāt pieslēgtu energoapgādei, pat ja tas ir ilgstoši neaktīvs. Uzmanību: funkcija ir iespējota, bet aktivizācijas gadījumā tas nav norādīts. Kad temperatūra paaugstinās līdz drošākam līmenim, lai nepieļautu ledus un sala izraisītus bojājumus, ūdens sildīšana atkal tiek ieslēgta.

FUNZIONE ECO

Ieslēdziet ECO funkciju, turot nospiestu pogu **“SET”**, līdz iedegas “Eco” funkcijas gaismas diode

Eco funkcija ražos karsto ūdeni, pamatojoties uz lietotāja paradumiem. Tādējādi pirmajā nedēļā produkts saglabās ūdens izmantošanu un tās periodus. Turpmākajās nedēļās ūdens tiks sildīts atbilstoši iepriekšējām vērtībām. Lai atjaunotu funkciju un sāktu jaunu mācību periodu, lietotājam 10 sekundes jānospiež pogu „**SET**”. Veiksmīgu datu dzēšanu apstiprina ECO LED indikators, kas mirgo 5 sekundes.

Ja ir aktīva ECO funkcija un tiek nospiesta pogu **“SET”**, funkcija tiek atspējota un vizualizēta attiecīgā atlasītā temperatūra (**40°C --> 80°C**).

TERMISKĀS DEZINFEKCIJAS FUNKCIJA (leģionellu veidošanās novēršanai)

Funkcija leģionellu veidošanās novēršanai ir aktivizēta pēc noklusējuma. To veido vienu stundu ilgs ūdens uzsildīšanas/65 °C temperatūras uzturēšanas cikls, kam ir termiskās dezinfekcijas iedarbība uz attiecīgajām baktērijām. Cikls sākas, kad izstrādājums tiek iedarbināts un kad tas tiek ieslēgts no jauna pēc elektropadeves pārtraukuma. Ja izstrādājums vienmēr darbojas temperatūrā, kas zemāka par 60 °C, ciklu atkārtoti pēc 30 dienām. Kad produkts ir izslēgts, funkcija leģionellu veidošanās novēršanai tiek izslēgta. Ja iekārta tiek izslēgta leģionellu veidošanās novēršanas cikla laikā, izstrādājums izslēdzas un funkcija tiek izslēgta. Cikla beigās lietošanas temperatūra atgriežas lietotāja iepriekš iestatītajā temperatūrā.

Aizsardzības pret legionellu cikls tiek parādīts ar SET gaismas diožu iedegšanos. Lai deaktivizētu vai aktivizētu aizsardzības pret legionellu funkciju, 3 sekundes turiet nospiešu pogu **ON/OFF** “” un taustiņu **“SET”**, apstiprinot 40°C deaktivizāciju; gaismas diode ātri mirgo 3 sekundes. Lai atkal aktivizētu aizsardzības pret legionellu funkciju, atkārtojiet iepriekš aprakstīto darbību; lai apstiprinātu, ka ir notikusi atkārtota aktivizācija, 60°C gaismas diode ātri mirgo 3 sekundes.

Bridinājums: kad šī programmatūra veic termiskās dezinfekcijas apstrādi, ūdens temperatūra var izraisīt apdegumus. Pirms mazgāšanās vannā vai dušā pataustiet ūdeni.

WI-FI FUNKCIJA

Papildinformāciju par Wi-Fi konfigurāciju un izstrādājuma reģistrācijas procedūru skatiet pievienotajā īsajā lietošanas instrukcijā, kas attiecas uz savienojamību, vai apmeklējiet tīmekļa vietni:

<https://discover.ariston-net.remotethermo.com>

Savienojuma statusa apraksts

	Lēni mirgo	Wi-Fi modulis ieslēgts
	Ātri mirgo	Wi-Fi modulis piekļuves punkta režīmā
	Divkārsi mirgo	Wi-Fi modulis veido savienojumu ar mājas tīklu
	Deg	Wi-Fi ir ieslēgts un savienots ar mājas tīklu
	Nedeg	Wi-Fi modulis izslēgts

Wi-Fi ATIESTATĪŠANA: lai veiktu atiestatīšanu, vienlaikus uz 10 sekundēm nospiediet pogas “” un “**SET**”

IKNEDĒĻAS PROGRAMMAS FUNKCIJA

Iknedēļas programmas funkciju var aktivizēt tikai no lietotnes.

Katrai nedēļas dienai var atlasīt divas dažādas iestatījuma punkta temperatūras divos dažādos laikos: izstrādājums aprēķinās sildīšanas ātrumu un — atkarībā no temperatūras — vislabāko brīdi, kad sākt sildīšanu, lai vēlamajā laikā sasniegtu iestatījuma punktu.

Lai funkciju deaktivizētu, nospiediet pogu **“SET”**.

ATBALSTA FUNKCIJA

Funkciju ATBALSTS aktivizē/deaktivizē, izmantojot lietotni.

Funkcija ATBALSTS īslaicīgi iestata iestatījuma punkta temperatūru uz 80°, apejot iepriekšējo darbības režīmu, un deaktivizējas pēc iestatījuma punkta sasniegšanas. Šādi būs pieejams maksimāls karstā ūdens daudzums.

Funkcija ATBALSTS tiek automātiski deaktivizēta bloķēšanas kļūdas gadījumā, kā arī tad, ja ierīce ir “IZSLĒGTA” vai tiek nospiesta poga “SET”, lai mainītu iestatījuma punktu.

DIAGNOSTIKA

Pēc kļūdas noteikšanas ierīce identificē trīs dažādus kļūdu veidus:

- **KĻŪDA: mirgo visas gaismas diodes;**

Lai atiestatītu kļūdu, ja tas ir iespējams, veiciet atiestatīšanu, nospiežot ON/OFF taustiņu “”, ar ko izstrādājums tiek izslēgts un atkal ieslēgts.

Ja pēc atiestatīšanas kļūdas iemesls pazūd, ierīce atsāk parasto darbību. Citos gadījumos atkal mirgo

visas gaismas diodes un ir vajadzīga palīdzība.

- **PAZIŅOJUMS: mirgo ON/OFF gaismas diode “☺”;**
Veiciet atiestatīšanu, nospiežot ON/OFF pogu “☺”, lai izslēgtu izstrādājumu; ja disfunkcija saglabājas, sazinieties ar tehniskās palīdzības centru.
- **SKĀRIENDISPLEJA KĻŪDA: mirgo visas temperatūras gaismas diodes, citas gaismas diodes nedeg;**
Veiciet atiestatīšanu, atslēdzot strāvas padevi uz izstrādājumu; ja disfunkcija saglabājas, sazinieties ar tehniskās palīdzības centru.

NODERĪGA INFORMĀCIJA

Pirms ierīces tīrīšanas pārliecinieties, vai tā ir izslēgta, iestatot ārējo slēdzi pozīcijā OFF (izslēgts). Neizmantojiet insekticīdus, šķīdinātājus vai spēcīgus mazgāšanas līdzekļus: tie var sabojāt ierīces krāsotās un plastmasas detaļas

Ja ūdens ir auksts, pārbaudiet:

- vai ierīce ir pievienota strāvas avotam un ārējais slēdzis ir ieslēgtā stāvoklī.
- ir ieslēgta vismaz 40°C LED (**3. att.**)

Ja redzams, ka ir nepietiekama karsta ūdens plūsma, jāpārbauda:

Interrompere l'alimentazione elettrica dell'apparecchio e contattare l'assistenza tecnica:

Se vi è flusso insufficiente di acqua calda, verificare:

- ūdensapgādes spiedienu;
- gan ūdens iepilūdes, gan izplūdes cauruļu (deformācijas vai nogulšņu izraisītu) iespējamo aizsērēšanu.

No spiediena drošības ierīces pil ūdens

Ir normāli, ja sildīšanas fāzes laikā no krāna pil nedaudz ūdens. Lai nepieļautu ūdens pilēšanu, plūsmas sistēmā jāuzstāda piemērotas izplešanās trauks. Ja pilēšana turpinās arī pēc sildīšanas fāzes, pārbaudiet:

- ierīces kalibrējumu;
- ūdensapgādes sistēmas spiedienu.

Uzmanību: Nekad neaizsprostojiet ierīces noplūdes atveri!

JA PROBLĒMA NEZŪD, NEMĒĢINIET IERĪCI SALABOT PATSTĀVĪGI. VIENMĒR SAZINIETIES AR KVALIFICĒTU SPECIĀLISTU.

Norādītie dati un specifikācijas nav saistošas; ražotājs patur tiesības mainīt tos pēc saviem ieskatiem bez paziņošanas vai aizstāšanas pienākuma.



Šis produkts atbilst Direktīvai EEI A 2012/19/ES.

Pārsvītrots atkritumu konteiners simbols uz ierīces un tās iepakojuma norāda, ka izstrādājums tā ekspluatācijas laika beigās jāutilizē atsevišķi no citiem atkritumiem. Tāpēc, beidzoties ekspluatācijas laikam, lietotājam iekārta jānodod elektrotehnisko un elektronisko iekārtu šķiroto atkritumu apglabāšanas centrā. Lietotājs var arī nodot iekārtu mazumtirgotājam, iegādājoties jaunu līdzvērtīga veida ierīci. Elektroniskās iekārtas, kuru izmērs ir mazāks par 25 cm, var nodot jebkuram elektronikas iekārtu mazumtirgotājam, kura pārdošanas telpu platība ir vismaz 400 m², lai iekārtu utilizētu bez maksas un bez pienākuma iegādāties jaunu produktu.

ÜLDISED OHUTUSEESKIRJAD

1. Lugege selles juhendis esitatud juhised ja hoiatused hoolikalt läbi, sest need hõlmavad olulisi küsimusi toote ohutu paigaldamise, kasutamise ja hooldamise kohta.
See juhend on toote lahutamatu osa. Juhul kui annate toote üle järgmisele kasutajale/omanikule, veenduge, et tootega oleks kaasas ka käesolev juhend.
2. Tootja ei vastuta inimestele või loomadele põhjustatud vigastuste või varalise kahju eest, mille on toonud kaasa käesolevas trükises esitatud juhiste sobimatu, väär või ebamõistlik kasutamine või nende järgimata jätmine.
3. Veesojendaja on ette nähtud kasutamiseks ainult kodumajapidamises, põhieesmärgiga (seadmesse siseneva) külma vee soojendamiseks ainult sanitaareesmärkidel. Toote mis tahes muud kasutusviisi tuleb pidada ebaõigeks ja seetõttu potentsiaalselt ohtlikuks. Tootja keeldub igasugusest vastutusest, mis tuleneb toote ebaõigest kasutamisest ja/või muuks otstarbeks kasutamisest kui on öeldud vastavas kasutusjuhendis.
4. Paigaldus- ja hooldustöid võivad teostada erialase kvalifikatsiooniga isikud, nagu on täpsustatud asjakohastes peatükkides. Kasutage üksnes originaalvaruosi. Ülaltoodud juhiste eiramine võib vähendada seadme ohutust ja **nu îşi asumă** tootja vastutusest tagajärgede eest.
5. **ÄRGE** jätke pakkematerjale (klambrid, kilekotid, vahtplast jne) lastele kättesaadavasse kohta, sest nii võib tekkida tõsine vigastus.
6. **Seadet ei tohi kasutada alla 8-aastased lapsed, vähenenud füüsilise, sensoorse või vaimse võimekusega või vajaliku kogemuseteta ja teadmisteta isikud, välja arvatud olles järelevalve all või järgides juhiseid seadme ohutu kasutamise ja sellise kasutusega kaasnevate ohtude kohta. ÄRGE lubage lastel seadmega mängida. Seadmega puhastamist ja hooldamist on keelatud teha järelevalveta lastel.**
7. **ÄRGE käsitsege** seadet paljajalu olles ega puudutage seda ühegi märja kehaosaga.
8. Enne seadme kasutamist ja pärast regulaarset või erakorralist hooldust soovitame täita seadme paagi veega ja lasta see täiesti tühjaks, et eemaldada kogu jääkmustus.

9. Kui seade on varustatud toitejuhtmega, võib selle vahetada välja üksnes volitatud teeninduskeskuse töötaja või erialatehnik.
10. Kohustuslik on seadme vee sissevõtutoru külge keerata ohutusventiil vastavalt riiklikele regulatsioonidele. Riikides, kus on jõustunud standard EN 1487, peab ohutuskomplekt olema kalibreeritud maksimaalsurvele 1487 MPa (0,7 baari) ja sisaldama vähemalt kraani, tagasilöögiklappi, ohutusventiili ja hüdraulilise koormuse katkestit.
11. Ärge muutke omavoliliselt ülerõhu ohutusseadet (ventiili või ohutuskomplekti), kui see tarnitakse koos seadmega; vabastage see aeg-ajalt, veendumaks, et see ei ole kinni kiilunud ja selleks, et eemaldada katlakivi setted.
12. 11. Vee tilkumine ülerõhu ohutusseadmest sel ajal, kui seade vett soojendab, on **normalä**. Seetõttu peab äravoolutoru olema ühendatud, avatud ja paigaldatud püsivalt maasuunalise kalde all kohta, kus see ei saa jääda.
13. 12. Veenduge, et lasete miinuskraadidega piirkondades seadme töö lõppemisel selle tühjaks ja ühendate elektrivõrgust lahti.
14. Temperatuurini üle 50°C soojendatud vesi võib põhjustada tõsiseid põletusi, kui see lasta otse kraanidesse. Eriti on ohus lapsed, puudega inimesed ja eakad. Soovitame paigaldada vee väljastustorule termostaatilise segisti, mis on märgistatud punase kraega.
15. Ärge laske tuleohtlikel materjalidel seadmega kokku puutuda ega jätke selliseid materjale seadme lähedusse.
16. Ärge asetage veesoojendi alla midagi, mis võib lekke tõttu saada kahjustada

LEGIONELLA BAKTERITE VOHAMISE TÕKESTAMINE

Legionella bakterid on väikesed torukujulised bakterid, mida leidub kõikjal magedas vees. Nende bakteritega on seotud leegionäride haigus ehk kopsuinfektsioon, mida põhjustab Legionella liikide sissehingamine. Seetõttu tuleb kindlasti vältida vee seisva jätmist pikkadeks perioodideks ehk siis veesoojendit tuleb kasutada või loputada vähemalt korra nädalas. Euroopa standardis CEN/TR 16355 antakse soovitusi hea tava kohta Legionella bakterite vohamise ärahoidmiseks joogiveeseadmetes, samas jäävad kehtima ka riiklikud regulatsioonid. See elektrooniline boiler kasutab automaatset vee desinfitseerimisüsteemi, mis on vaikimisi sisse lülitatud. See süsteem hakkab tööle iga kord, kui boiler sisse lülitatakse, igal juhul iga 30 päeva järel, viies vee temperatuuri 65°C-ni.

Hoiatus! Kui seadmes toimub parajasti kuumuse abil desinfitseerimine, on vee temperatuur niivõrd kõrge, et kokkupuutel nahapinnaga võib vesi tekitada põletushaavu. Enne vanni või duši kasutamist veenduge, et vee temperatuur on sobiv:

TEHNILISED OMADUSED

Teave tehniliste omaduste kohta on saadaval nimeplaadil (see asub vee sissevõtu-/äravoolutorude kõrval).

TABEL 1. TOOTEKIRJELDUS				
Tooterühm		50	80	100
Kaal	kg	17	22	26
Paigaldamine		Vertikaalne	Vertikaalne	Vertikaalne
Mudel		Vt nimeplaat		
SMART		X	X	X
Q _{elec}	kWh	6,893	7,323	7,455
Q _{elec, week, smart}	kWh	24,558	25,435	26,002
Q _{elec, week}	kWh	29,678	32,942	33,778
Koormusprofiil		M	M	M
L _{wa}			15 dB	
η _{wa}		40%	40,0%	40%
V40	l	65	92	130
Volume utile	l	49	75	95

Seadmed töötavad raadiosagedusribal 2,4 GHz ja edastatava signaali maksimaalne võimsus on < 20 dBm

Tabelis toodud andmed voolutarbimise kohta ja tootekirjelduses esitatud muu teave (käesoleva juhendi A lisa) on kindlaks määratud ELi määruste 812/2013 ja 814/2013 alusel.

Paigaldamisel ei tohi kasutada selliseid tooteid, millel puuduvad määruse 812/2013 kohaselt veesoojendite/päikeseenergia seadistamiseks ettenähtud silt ja tootekirjeldus. Seadmel on nutifunktsioon, mis kohandab tarbimise kasutaja kasutusprofiili järgi.

Nõuetekohasel kasutamisel on seadme päevane energiatarbimine ehk Q_{elec}(Q_{elec, week, smart}/Q_{elec, week}) väiksem kui samalaadsel ilma nutifunktsioonita tootel

Energiatarbimise sildil toodud andmed kehtivad eeldusel, et seade on paigaldatud vertikaalselt.

Seade vastab rahvusvahelisele elektriohutuse standardile IEC 60335-1; IEC 60335-2-21.

Seadme CE-märgisega kinnitatakse, et see vastab järgmiste Euroopa direktiivide olulistele nõuetele:

- LVD Low Voltage Directive: EN 60335-1, EN 60335-2-21, EN 60529, EN 62233, EN 50106.
- EMC Electro-Magnetic Compatibility: EN 55014-1, EN 55014-2, EN 61000-3-2, EN 61000-3-3.
- RED. ETSI 301489-1, ETSI 301489-17
- RoHS2 Risk of Hazardous Substances: EN 50581.
- ErP Energy related Products: EN 50440.

See toode on kooskõlas REACH-määrustega.

PAIGALDUSNORMID (paigaldajale)

Käesolev toode, välja arvatud horisontaalsed mudelid (tabel 1), kujutab endast seadet, mis tuleb nõuetekohase toimimise tagamiseks paigaldada vertikaalselt. Pärast paigaldamise lõpetamist ning enne vee lisamist ja elektritoite ühendamist tuleb kasutada mõõteseadet (st vesiloodi), kontrollimaks, et seade on paigaldatud täiesti vertikaalselt.

Seade soojendab vee temperatuurini, mis jääb alla keemistemperatuuri. See tuleb ühendada veetorudega vastavalt seadme tõhususnäitajatele ja võimsusele. Enne seadme ühendamist tuleb esmalt:

- kontrollida, kas seadme omadused (vt andmeplaadilt) vastavad kliendi nõuetele;
- veenduda, et paigaldus vastab kohaldatavate kehtivate normide alusel seadme IP-kaitseastmele (mis on ette nähtud vedelike läbitungimise vältimiseks);
- lugeda pakendi sildil ja seadme andmeplaadil toodud juhiseid.

See tuleb ette nähtud paigaldamiseks hoonete siseruumides vastavalt kohaldatavatele kehtivatele normidele. Lisaks tuleb paigaldajatel järgida järgmisi olukorraspetsiifilisi juhiseid.

- **Niiskus:** ärge paigaldage seadet suletud (ventileerimata) ja niiskettesse kohtadesse.
- **Pakane:** ärge paigaldage seadet kohtadesse, kus temperatuur võib järsult langeda ja võib esineda külmumise oht.
- **Päikesevalgus:** ärge jätke seadet otsese päikesevalguse kätte, isegi kui päike paistab läbi akende.
- **Tolm/aurud/gaas:** ärge paigaldage seadet eriti ohtlike ainete, näiteks happeliste aurude, tolmu või gaaside lähedale.
- **Ebastabiilne pinge:** ärge paigaldage seadet otse elektriseadmete peale, mis ei ole kaitstud järskude pingemuutuste suhtes.

Tellistest või perforeeritud ehitusplokkidest seinte, vaheseinte või müüritise puhul, mille staatilise elektri näitajad erinevad mingil moel nimiväärtustest, tuleb tugisüsteemi esmalt staatilisuse suhtes kontrollida. Seinale paigaldamise kinnituskonsud peavad olema loodud sellisel, et nad toetaksid veega täidetud veesoojendist kolm korda suuremat raskust. Soovitatav on kasutada kinnituskonkse, mille diameeter on vähemalt 12 mm. Soovitame paigaldada seade (**A** fig. 1) väljastuskohale võimalikult lähedale, et vähendada soojuskadu torude ulatuses. Kohalikes regulatsioonides võidakse piirata seadme vannituppa paigaldamist. Järgige nendes esitatud miinimumkauguseid. Hooldamise lihtsustamiseks veenduge, et elektriseadmele ligipääsemiseks on vähemalt 50 cm ulatuses vaba ruumi.

HÜDRAULILINE ÜHENDUS

Ühendage veesoojendi sissevõtu- ja äravooluühendused torude või liitmikega, mis peavad vastu temperatuurile üle 90 °C ja töö rõhust suuremale rõhule. Seega ei soovitata kasutada materjale, mis ei talu selliseid kõrgeid temperatuure. Seadmesse ei tohi lasta vett, mille karedus on vähem kui 12 °F, või eriti karedat vett (üle 25 °F). Soovitame paigaldada õigesti kalibreeritud ja kontrollitud veepuhendaja. Ärge laske jääkkaredusel langeda alla 15 °F. Keerake sinise kraega vee sissevõtutoru külge T-kujuline liides. Keerake T-kujulise liidese ühe poole külge kraan, mille kaudu seade tühjaks lasta, kasutades spetsiaalset tööriista (**joonis 2, punkt B**) T-kujulise liidese teise poole külge keerake tootega kaasasolev ohutusventiil (**joonis 2, punkt A**).

Ohutuskomplekt vastab Euroopa standardile EN 1487

Mõned riigid võivad nõuda spetsiaalsete vee ohutuseadmete kasutamist ja seetõttu peab paigaldaja kontrollima kasutatava ohutusseadme sobivust. Ärge paigaldage ühtegi sulgurseadet (ventiil, kraan jne) ohutusseadme ja veesoojendi vahele. Seadme äravooluühendus tuleb ühendada äravoolutoruga, mille diameeter on vähemalt sama mis äravooluühendusel, ja jätta vähemalt 20 mm õhuvahe visuaalselt kontrollimiseks. Kasutage voolikut, et ohutuskomplekt külmaveetoruga ühendada ja paigaldage vajadusel kraan (**joonis 2, punkt D**). Lisaks on vaja äravooluühendusega (**joonis 2, punkt C**) ühendada äravooluvoolik, kui tühjenduskraan on lahti. Ärge keerake ohutusseadme paigaldamisel seda täiesti maha ning ärge muutke selle seadistust. Äravooluühendus, mis peab olema alati avatud atmosfäärirõhule, tuleb ühendada äravoolutoruga, millel on maasuunaline kalle, ja kohta, kus see ei saa jääda. Kui veevõrgu surve läheneb kalibreeritud kraani survele, tuleb kasutada rõhualditi, mis paigaldatakse seadme võimalikult kaugelt. Vältimaks võimalikku kahju segistitele (kraan või dušš), tuleb torudest kogu jääkmustus eemaldada.

ELEKTRIÜHENDUS

Enne seadme paigaldamist on kohustuslik elektrisüsteemi nõuetekohaselt kontrollida, veendudes, et see on kooskõlas kehtivate ohutusnormidega, mis on piisav veesoojendi tarbitava maksimumenergia suhtes (vt andmeplaat) ning et elektriühenduseks kasutatavad kaablid on sobivad ja vastavuses riiklike regulatsioonidega.

Tootja ei vastuta ebapiisavast maandusest või anomaalsest toiteallikast tingitud kahju eest. Kontrollige enne seadme käivitamist, et nimivõimsus vastab nimeplaadil esitatule. Vargapesade, pikendusjuhtmete ja adapterite kasutus on rangelt keelatud. Seadme maandusühendusena on rangelt keelatud kasutada vee-, kütte- ja gaasisüsteemide torusid. Kui seade on varustatud toitekaabliga, kasutage selle väljavahetamisel samade omadustega kaablit (tüüp H05VV-F 3 x 1,5 mm², diameeter 8,5 mm). Toitekaabel (H05VV-F 3 x 1,5 mm² diameeter 8,5 mm) tuleb elektrikilpi vedada seadme taga oleva soone kaudu (joonis 4, punkt M) Keerake klemmide kruvid kinni, et juhtmed kindlalt ühendada. Kinnitage toitekaabel spetsiaalsete kaabliklambritega, mis on seadmega kaasas.

Kasutage seadme elektrivõrgust lahti ühendamiseks kahepooluselist lülitit, mis vastab kehtivatele riiklikele seadustele (vähemalt 3 mm kontaktivahe, eelistatavalt kaitsetega varustatud).

Seade peab olema maandatud kaabliga  (kollane/roheline ja pikem kui faasikaabel), mis on ühendatud märgistatud (joonis 4, punkt G).

Kontrollige enne seadme käivitamist, et nimivõimsus vastab nimeplaadil esitatule.

Kui seade ei ole varustatud toitekaabliga, valige üks järgmistest paigaldusviisidest:

- ühendus vooluvõrku jäiga kaabli abil (kui seadmel ei ole kaabliklambrit); kasutage vähemalt 3 x 1,5 mm² kaablit;
- painduva kaabli abil (tüüp H05VV-F 3x1,5 mm², diameeter 8,5 mm), kui seade on varustatud kaabliklambriga.

Seadme katsetamine ja käivitamine

Täitke seade enne selle käivitamist kraaniveega.

Selleks tuleb avada hoonesise paigaldise keskraan ning kuum vee kraan, kuni kogu õhk on paagist väljunud. Kontrollige visuaalselt veelekete olemasolu kinnituste juures ning vajaduse korral pingutage nad üle. Lülitage seade lüliti sisse.

HOOLDUSTÖÖD (KVALIFITSEERITUD TÖÖTAJATELE)

Kõiki hooldustoiminguid ja hooldustöid peab tegema pädev isik (kellel on kehtivate kohaldatavate normidega nõutavad oskused).

Kontrollige enne tehnilise teeninduskeskusesse helistamist, et rike ei ole seotud vee puudumise ega elektritoite tõrgetega.

HOIATUS! ÜHENDAGE SEADE ENNE HOOLDUSTÖID TOITEVÕRGUST LAHTI!

Seadme tühjendamine

Seade tuleb tühjendada, kui seda pikka aega ei kasutata ja/või seda hoitakse külmas kohas. Seadme tühjendamiseks toimige järgmiselt:

- ühendage seade elektrivõrgust lahti;
- sulgege sulgurkraan (kui see on paigaldatud) (joonis 2, punkt D), või vee peakraan (kui see ei ole paigaldatud);
- keerake sooja vee kraan lahti (valamu või vann);
- avage tühjenduskraan (joonis 2, punkt B).

KOMPONENTIDE VÕIMALIK VAHETAMINE

Elektroonilisel plaadil töötamiseks (joonis 3, viide T) eemaldage toitejuhe vooluvõrgust. Eemaldage see oma korpusest, nagu joonisel 3 näidatud, pöörates tähelepanu kaardile koostatavatele komponentidele (joonis 3) kaabli (viide Y) lahutamise kaardilt).

Kasutage üksnes tootja volitatud teeninduskeskuste originaalvaruosi

PERIOODILINE HOOLDAMINE

Soovitame seadme heade töötulemuste tagamiseks eemaldada takistilt katlakivi (**Fig. 8, Rif. R**) iga kahe aasta tagant (väga kareda vee korral tuleb seda teha veelgi tihedamalt). Kui te ei soovi kasutada selleks eesmärgiks mõeldud vedelikke, võib katlakivi eemaldada ka kätsi, pöörates sealjuures tähelepanu sellele, et takisti pinda ei kahjustataks. Magneesiumanood (**Fig. 8, Rif. N**) tuleb välja vahetada iga kahe aasta tagant, sest vastasel juhul Garantii katkeb. agressiivne või kloriidirikka vee korral soovitame kontrollida anodi kord aastas. Anoodi eemaldamiseks võtab kütteelement lahti ning kruvige anood kinnitusklambrist välja.

KASUTUSJUHISED

Nõuanded kasutajale

- Välistage objektide ja/või seadmete asetamist veesoojendi alla, kui need võivad veelekke tõttu saada kahjustada.
- Kui te ei kasuta pikemat aega üldse vett, tuleb toimida järgmiselt:
 - ühendage seade elektritoitest lahti, lülitades välise lüliti asendisse OFF (väljas);
 - keerake torustiku kraanid kinni
- Kraanist väljuv vesi temperatuuril üle 50 °C võib tekitada raskeid põletushaavu või isegi surma. Lastel, puuetega isikutel ja eakatel on suurem risk saada põletushaavu. Seadme kasutajal on rangelt keelatud teha seadme regulaarset või erakorralist hooldust. Seadme välimiste osade puhastamiseks kasutage seebivees immutatud niisket lappi

TEMPERATUURI REGULEERIMINE JA FUNKTSIOONIDE AKTIVEERIMINE (joonis 3)

Lülitage seade sisse, vajutades toitenuppu **ON/OFF “U”** vähemalt üks sekund.

Temperatuuri seadmiseks vahemikus 40 °C kuni 80 °C vajutage nupule **“SET”**. Pärast 3 sekundit, kui midagi ei tehta, seadepunkt kinnitatakse ja salvestatakse. Soojenemisfaasis põlevad püsivalt LED valgusdiodid (**40°C --> 80°C**) mis vastavad hetkel saavutatud veetemperatuurile; kõik järgmised LED valgusdiodid (kuni seadistatud temperatuurini) hakkavad järgemööda vilkuma. Kui temperatuur langeb, näiteks kui on kasutatud kuumat vett, käivitub soojenemisprotsess automaatselt uuesti ja viimane püsivalt põlev LED valgusdioid ja seadistatud temperatuurile vastav valgusdioid hakkavad järgemööda uuesti vilkuma.

Elektrikatkestuse korral või kui seade lülitatakse nupust välja **ON/OFF “U”**, salvestub mälusse viimati seadistatud temperatuur. Soojenemisfaasis võib seadmest kostuda kergest töömüra.

KÜLMUMISVASTANE FUNKTSIOON

Külmakaitsefunktsioon on seadme automaatne kaitse, et vältida alla 5°C temperatuurist põhjustatud kahjustusi, kui seade talvel välja lülitatakse. Seade on soovitatav ühendada vooluvõrku, isegi kui see on pikka aega välja lülitatud. Funktsioon aktiveerub automaatselt, kui temperatuur langeb 5°C-ni, kui temperatuur on taastatud kaitseväärtusele, funktsioon desaktiveerub.

ÖKO FUNKTSIOON

Lõkofunktsiooni aktiveerimiseks hoidke nuppu **“SET”** all, kuni süttib ECO LED-tuli. .

Ökofunktsioon teeb vee soojaks vastavalt kasutaja harjumustele. Esimesel nädalal salvestab toode vee kasutuse ja ajad, millal vett kasutatakse. Järgnevatel nädalatel soojendatakse vett vastavalt eelnevatele väärtustele. Funktsiooni taastamiseks ja uue õppeperioodi alustamiseks kasutaja peab hoidma nuppu **“SET”** 10 sekundit all. Andmete edukat kustutamist kinnitab 5 sekundit vilkuv ECO LED.

Kui ÖKOFUNKTSIOON on aktiveeritud ja vajutatakse nuppu „**SET**“, siis funktsioon keelatakse ja kuvatakse vastav valitud temperatuur (**40 °C -> 80 °C**).

SOOJUSE ABIL DESINFITSEERIMISE PROGRAMM (Legionella-vastane funktsioon)

Legionella-vastane funktsioon aktiveerub vaikimisi. Funktsioon põhineb vee soojendamisel temperatuurini 65°C üheks tunniks, hävitades soojuse abil nimetatud bakterid. Tsükkel algab, kui seade sisse lülitatakse ja kui see taaskäivitub pärast voolukatkestust. Kui seade töötab alati madalamal temperatuuril kui 60°C, korratatakse tsüklit 30 päeva järel. Kui seade lülitatakse välja, siis Legionella-vastane funktsioon

deaktiveeritakse. Kui seade lülitatakse välja Legionella-vastase tsükli ajal, siis lülitub seade välja ja funktsioon deaktiveeritakse. Nel caso di spegnimento dell'apparecchio durante il ciclo anti-legionella, il prodotto si spegne e la funzione viene disattivata. Al termine di ogni ciclo, la temperatura di utilizzo ritorna alla temperatura precedentemente impostata dall'utente.

Legionellavastase tsükli aktiveerimisel süttib SET LED-märgutuli. Legionellavastase funktsiooni keelamiseks või lubamiseks vajutage nuppu **ON/OFF „“** ja nuppu **„SET“** ning hoidke neid 3 sekundit all. Keelamise kinnitamiseks vilgub 40 °C LED-märgutuli kiiresti 3 sekundit. Legionellavastase funktsiooni uuesti lubamiseks korrake ülalkirjeldatud toimingut. Uuesti lubamise kinnitamiseks vilgub 60 °C LED-märgutuli kiiresti 3 sekundit.

Hoiatus: kui see tarkvara viib läbi termilist desinfitseerimist, võib vee temperatuur põhjustada põletusi. Proovige vett, enne kui lähete vanni või duši alla.

Wi-Fi-FUNKTSIOON

Lisateavet Wi-Fi konfigureerimise ja toote registreerimise kohta leiate lisatud lühijuhendist, milles käsitletakse ühenduvust, või vaadake veebisaidile:

<https://discover.ariston-net.remotethermo.com>

ÜHENDUSE OLEKU KIRJELDUS

 Wi-Fi Nupp	Aeglane vilkumine	Wi-Fi-moodul on sees
	Kiire vilkumine	Wi-Fi-moodul on pääsupunkti režiimis
	Topeltilkumine	Wi-Fi moodul loob ühendust koduvõrguga
	Sees	Wi-Fi moodul on sees ja koduvõrguga ühendatud
	Väljas	Wi-Fi-moodul on väljas

Wi-Fi LÄHTESTAMINE: lähtestamiseks vajutage nuppu „“ ja „SET“ korrara 10 sekundiks alla.

IGANÄDALASE PROGRAMMI FUNKTSIOON

Iganädalase programmi funktsiooni saab lubada ainult rakenduse kaudu.

Igaks nädalapäevaks saab valida kaks erinevat temperatuuri sättepunkti kahel erineval kellaajal: toode arvutab välja soojendamise kiiruse ja olenevalt temperatuurist parima aja soojendamise alustamiseks, et soovitud ajal sättepunkt saavutada.

Funktsiooni aktiveerimiseks vajutage nuppu „SET“.

VÕIMENDUSFUNKTSIOON

VÕIMENDUSFUNKTSIOON lubatakse/keelatakse rakenduse kaudu.

VÕIMENDUSFUNKTSIOON seab ajutiselt temperatuuri sättepunktiks 80°, minnes mööda eelnevast töörežiimist, ja lülitub sättepunkti saavutamisel ise välja. Sel viisil on saadaval maksimaalne kogus sooja vett. VÕIMENDUSFUNKTSIOON keelatakse automaatselt järgmistel juhtudel: blokeerimisviga; kui seade on välja lülitatud; või kui sättepunkti muutmiseks vajutatakse nuppu „SET“.

DIAGNOSTIKA

Rikke tuvastamisel eristab seade kolme erinevat tüüpi tõrkeid:

• TÕRGE: kõik LED-märgutuled vilguvad;

Tõrke lähtestamiseks, kui see on võimalik, vajutage nuppu ON/OFF „“, millega lülitatakse toode välja ja sisse. Kui pärast lähtestamist tõrke põhjus kaob, jätkab seade oma tavapärase tööd. Muul juhul hakkavad kõik LED-märgutuled uuesti vilkuma. Seadme parandamiseks peate abi küsima.

• HOIATUS: ON/OFF LED-märgutuli „“ vilgub;

Lähtestamiseks vajutage nuppu ON/OFF „“, et toode välja lülitada. Kui talitlushäire püsib, võtke ühendust tehnilise abi keskusega.

• PUUTEKRAANI TÕRGE: kõik temperatuuri LED-märgutuled vilguvad ja teised LED-märgutuled on kustunud;

Lähtestamiseks katkestage seadme elektritoided. Kui talitlushäire püsib, võtke ühendust tehnilise abi keskusega.

KASULIK TEAVE

Veenduge enne seadme puhastamist, et olete selle välja lülitanud, seades välimise lüliti asendisse OFF (väljas). Ärge kasutage putukamürke, lahusteid ega tugevatoimelisi puhastusvahendeid: need võivad kahjustada seadme värvitud ja plastikust osi.

Kui väljuv vesi on külm, kontrollige järgnevat:

- seade on ühendatud elektritoitega ning selle väline lüliti on asendis ON (SEES).
- sütiinud on vähemalt 40 °C (vt. 3)

Kui kraanidest väljub auru:

Katkestage seadme elektriühendus ning võtke ühendust tehnoabiga:

Kui sooja vee vool on liiga nõrk, kontrollige järgnevat:

- veevõrgu survet;
- võimalik vee sisse- ja väljalasketorude takistatus (deformeerumine või setete kogunemine).

Vesi tilgub ülerõhuseadmest

Parandusfaasis võib kraanist tilkuda veidi vett. See on igati normaalne. Vee tilkumise vältimiseks peab voolusteemile paigaldama sobiva paisupaagi. Tilkumise jätkumisel isegi pärast parandusfaasi, kontrollige järgmist:

- seadme kalibreeritust;
- veetorude survet.

Ettevaatust! Ärge kunagi tõkestage seadme äravoolu!

PROBLEEMI PÜSIMISEL ÄRGE ÜRITAGE KUNAGI SEADET ISE PARANDADA, VAID VÕTKE ALATI ÜHENDUST ERIALATEHNIKUGA.

Esitatud andmed ja omadused ei ole siduvad; tootja jätab endale õiguse neid enda äranägemise järgi muuta, teatades sellest ette või ajakohastades teavet.



See toode vastab direktiivile (WEEE) 2012/19/EL.

Seadmel nähtav prügikasti sümbol tähistab seda, et aparaat tuleb kasuliku eluea lõpus ära visata muudest jäätmetest eraldi. Kasutaja peab toote äraviskamisel viima selle kogumispunkti, kus kogutakse elektrilisi ja elektroonilisi seadmeid. Alternatiiviks on seadme tagastamine edasimüüjale uue toote ostmise hetkel, elektroonikaseadmete jäätmesorteerimisasutusele. Teise võimalusena võib toote tagastada edasimüüjale, kui osta samal ajal uus võrdväärset tüüpi seade. Aparaaadi viimine kogumispunkti ja seal selle nõuetekohane lammutamine, käitlemine ja ümbertöötlemine aitab vähendada negatiivseid mõjusid loodusele ja tervisele ning soodustab aparaadis kasutatud materjalide taaskasutamist.

VŠEOBECNÉ BEZPEČNOSTNÉ POKYNY

1. Pokyny a osobitné upozornenia v tejto knižke si prečítajte pozorne, pretože poskytujú dôležité návody, týkajúce sa bezpečnosti počas inštalácie, užívania a údržby.

Táto knižka je neoddeliteľnou a podstatnou súčasťou výrobku. Musí prístroj neustále sprevádzať aj v prípade, že bude postúpený inému majiteľovi alebo užívateľovi a/alebo preložený na iné zariadenie.

2. Spoločnosť výrobcu nenesie zodpovednosť za prípadné škody na osobách, zvieratách a veciach v dôsledku nevhodného, chybného či nerozumného použitia či nedodržania pokynov uvedených v tomto návode.
3. Tento elektrický zásobníkový ohrievač vody je určený na domáce použitie a je výslovne skonštruovaný na ohrev studenej vody (vstupujúcej do výrobku) na použitie TUV. Akékoľvek iné použitie výrobku sa považuje za nesprávne, a teda potenciálne nebezpečné. Výrobca odmieta akúkoľvek zodpovednosť vyplývajúcu z nesprávneho používania výrobku a/alebo z jeho používania na iné účely, než sú uvedené v príslušnom návode na použitie.
4. Inštaláciu a údržbu zariadenia musí zabezpečovať iba odborne kvalifikovaný personál v súlade s pokynmi príslušných odsekov. Používajte iba originálne náhradné diely. Nedodržanie vyššie uvedeného môže ohroziť bezpečnosť a výrobca **nenesie** týchto prípadoch akúkoľvek zodpovednosť.
5. Súčasti balenia (svorky, plastové vrecúška, penový polystyrén atď.) ne nechávajte v dosahu detí, môžu pre ne znamenať nebezpečenstvo.
6. **Prístroj môžu používať deti staršie ako 8 rokov a osoby s fyzickým, zmyslovým alebo mentálnym postihnutím alebo bez skúseností či potrebných znalostí iba pod dozorom alebo musia byť najprv poučené, ako majú zaobchádzať s prístrojom a oboznámené s nebezpečím, ktorému sa vystavujú. Prístroj nie je určený na hranie pre deti. Čistenie a údržba, ktorú ma na starosti užívateľ, nesmie byť vykonávaná deťmi bez dozoru.**
7. **Je zakázané** dotýkať sa prístroja, ak ste bosí alebo máte mokré časti tela.
8. Pred použitím spotrebiča a po vykonaní riadnej alebo mimoriadnej údržby je vhodné naplniť zásobník prístroja vodou a potom ho dôkladne vyprázdniť, aby ste odstránili prípadné zvyškové nečistoty.

9. Ak je prístroj vybavený elektrickým napájacím káblom, v prípade jeho výmeny sa obráťte na autorizované servisné centrum alebo na kvalifikovaných odborníkov.
10. Na trúbku prívodu vody na spotrebiči je treba naskrutkovať poistný ventil v súlade s národnými normami. Pre krajiny, ktoré prijali normu EN 1487, musí mať bezpečnostná jednotka maximálny tlak 0,7 MPa a musí obsahovať aspoň jeden uzatvárací ventil, spätný ventil, bezpečnostný ventil a zariadenie na prerušenie hydraulického zaťaženia.
11. Ak je zariadenie, ktoré zabraňuje pretlaku (poistný ventil alebo jednotka), nesmie byť odstraňované a musí byť pravidelne spustené, aby sa skontrolovalo, či nie je zablokované alebo či neobsahuje vápenaté usadeniny.
12. Kvapkanie zo zariadenia proti pretlaku je vo fáze nahrievania vody normálne. Z tohto dôvodu je potrebné na výpust, ktorý je ponechaný vždy otvorený, napojiť drenážnu hadicu so sklonom nadol a na mieste, kde nemrzne.
13. Ak sa prístroj nepoužíva počas dlhej doby v miestnosti mrzne, je nevyhnutné ho vyprázdniť a odpojiť od elektrickej siete.
14. Voda s teplotou nad 50 °C, privádzaná do prevádzkových ventilov, môže spôsobiť vážne opareniny. Najväčšiemu riziku sú vystavené deti, postihnuté a staré osoby. Preto odporúčame používať termostatický zmiešavací ventil, ktorý sa pripojí na hadicu vypúšťania vody z prístroja, označený krúžkom červenej farby.
15. V blízkosti a/alebo v kontakte s prístrojom sa nesmie nachádzať žiadny horľavý predmet.
16. Vyhybajte sa umiestneniu akéhokoľvek predmetu a/alebo prístroja pod ohrievač vody, ktorý by sa mohol napríklad poškodiť eventuálnym únikom vody.

FUNKCIA OCHRANY PROTI LEGIONELLE

Legionella je druh tyčinkovitých baktérií, ktoré sa prirodzene vyskytujú vo všetkých pramenitých vodách. „Legionárska choroba“ je špecifický zápal pľúc, spôsobený vdýchnutím vodnej pary s obsahom spomínaných baktérií. Z tohto hľadiska je potrebné vyvarovať sa dlhodobej stagnácii vody v kotli a minimálne v týždňových intervaloch ho vyprázdniť, prípadne vodu použiť. Európska norma CEN/TR 16355 poskytuje návod na osvedčené postupy, ktoré je potrebné prijať na zabránenie rastu legionelly v pitnej vode, a ak sú zavedené ešte prísnejšie miestne normy pre legionelu, mali by sa uplatňovať. Tento elektronický ohrievač vody používa automatický systém dezinfekcie vody, ktorý je štandardne aktivovaný. Tento systém sa spustí pri každom zapnutí ohrievača vody, v každom prípade každých 30 dní, čím sa teplota vody zvýši na 65°C.

Upozornenie: Zatiaľ čo zariadenie vykonáva cyklus tepelnej dezinfekcie, vysoká teplota vody môže spôsobiť vznik popálenín. Venujte preto pozornosť teplote vody pred kúpeľom alebo sprchovaním.

TECHNICKÉ VLASTNOSTI

Pre technické vlastnosti pozrite údaje na štítku (štítok umiestnený v blízkosti hadice prívodu a vypúšťania vody).

TABUĽKA Č. 1 - INFORMÁCIE O VÝROBKU				
Výrobný sortiment		50	80	100
Hmotnosť	kg	17	22	26
Inštalácia		vertikálne	vertikálne	vertikálne
Model		Pozrite si štítok s vlastnosťami		
SMART		X	X	X
Q_{elec}	kWh	6,893	7,323	7,455
$Q_{elec, week, smart}$	kWh	24,558	25,435	26,002
$Q_{elec, week}$	kWh	29,678	32,942	33,778
Profilo di carico		M	M	M
L_{wa}			15 dB	
η_{wa}		40%	40,0%	40%
V40	l	65	92	130
Volume utile	l	49	75	95
Použitie rádiové frekvenčné pásmo 2,4 GHz – Maximálna intenzita vysielaného signálu < 20 dBm				

Energetické údaje a ďalšie údaje uvedené na karte výrobu (Príloha A, ktorá tvorí neoddeliteľnú súčasť tejto knižky) sú formulované na základe Smerníc EU 812/2013 a 814/2013.

Výrobky, na ktorých chýba štítok a príslušná karta pre jednotky ohrievačov vody a solárne zariadenia, vyplývajúce z nariadenia 812/2013, nie sú určené na použitie v takýchto jednotkách. Spotrebič je vybavený funkciou smart, ktorá umožňuje upraviť spotrebu podľa profilov používania používateľa.

Zariadenie je vybavené inteligentnou funkciou, ktorá vám umožňuje prispôsobiť spotrebu na základe jednotlivých užívateľských profilov. Pri správnej činnosti sa zariadenie vyznačuje dennou spotrebou "Q_{elec} (Q_{elec, week, smart} / Q_{elec, week}) menšou ako v prípade ekvivalentného zariadenia bez inteligentnej funkcie.

Údaje na energetickom štítku sa vzťahujú na nainštalovaný vertikálny produkt

Tento prístroj je v súlade s medzinárodnými normami elektrickej bezpečnosti IEC 60335-1;

IEC 60335-2-21. Pripojenie označenia ES na prístroj osvedčuje zhodu s týmito európskymi smernicami a spĺňa ich základné požiadavky:

- LVD Low Voltage Directive: EN 60335-1, EN 60335-2-21, EN 60529, EN 62233, EN 50106.
- EMC Electro-Magnetic Compatibility: EN 55014-1, EN 55014-2, EN 61000-3-2, EN 61000-3-3.
- Directive RED. ETSI 301489-1, ETSI 301489-17
- Directive ROHS 2: EN 50581.
- ErP Energy related Products: EN 50440.

Tento výrobok je v súlade s Nariadením REACH.

INŠTALÁCIA SPOTREBIČA (PRE INŠTALÁTORA)

Tento výrobok, s výnimkou vodorovných modelov (tabuľka 1), je zariadenie, ktoré musí byť kvôli správnej činnosti nainštalované do zvislej polohy. Na konci inštalácie a pred akýmkoľvek plnením vodou a jej elektrickým napájaním použite overovací nástroj (napr. vodováhu) na overenie správneho uvedenia do zvislej montážnej polohy.

Spotrebič slúži na ohrev vody na teplotu nižšiu ako je teplota varu. Musí byť pripojený k sieti na prívod úžitkovej vody pre domácnosť, ktorá je dimenzovaná podľa jeho výkonu a kapacity.

Pred pripojením spotrebiča je potrebné vykonať tieto činnosti:

– Skontrolujte, či vlastnosti (pozri údaje na štítku) vyhovujú potrebám zákazníka.
– Skontrolujte, či inštalácia zodpovedá stupňu krytia IP (ochrana proti vniknutiu kvapalín) zariadenia v súlade s platnými predpismi.

– Prečítajte si informácie na štítku obalu a na typovom štítku.

Tento spotrebič je navrhnutý tak, aby mohol byť inštalovaný výlučne vo vnútorných priestoroch v súlade s platnými predpismi a tiež vyžaduje dodržiavanie nasledujúcich upozornení týkajúcich sa prítomnosti týchto faktorov:

– **Vlhkosť:** spotrebič neinštalujte v uzavretých (nevetraných) a vlhkých miestnostiach.

– **Mráz:** neinštalujte spotrebič v prostredí, kde je pravdepodobné, že teplota klesne na kritickú úroveň s rizikom tvorby ľadu.

– **Sinečné lúče:** nevystavujte spotrebič priamemu účinku sinečných lúčov, a to ani za prítomnosti sklenených tabúľ.

– **Prach/výpary/plyn:** spotrebič neinštalujte v obzvlášť agresívnych prostrediach, ako sú kyslé výpary, prach alebo nasýtený plyn.

– **Elektrické výboje:** spotrebič nenainštalujte priamo do elektrického rozvodu, ktorý nie je chránený proti napätovým výkyvom.

V prípade stien vyrobených z tehál alebo dutých tvárnic, priečok s obmedzeným statickým nábojom alebo stien s iným zložením, ako je uvedené, je potrebné vykonať predbežnú statickú kontrolu nosného systému. Háky na prípevnenie na stenu musia mať také vlastnosti, aby dokázali uniesť zaťaženie trikrát väčšie, ako je hmotnosť ohrievača vody naplneného vodou.

Odporúčame háky s priemerom najmenej 12 mm (**obr. 3**)

Spotrebič odporúčame inštalovať (**obr. 1, ref. A**) čo najbližšie k odberným miestam, aby sa obmedzili tepelné straty pozdĺž potrubia.

Miestne predpisy môžu obsahovať obmedzenia pre inštaláciu spotrebiča v kúpeľni, preto dodržiavajte minimálne vzdialenosti, ktoré vyžadujú platné predpisy.

Aby sa uľahčilo rôzne úkony údržby, zachovajte voľný priestor okolo uzáveru v rozsahu aspoň 50 cm, aby ste mali prístup k elektrickým častiam.

PRIPOJENIE K ROZVODU VODY

Pripojte vstup a výstup ohrievača vody k potrubiam alebo spojkám, ktoré sú okrem prevádzkového tlaku odolné aj voči teplote vody, ktorá môže bežne dosahovať a prekračovať 90 °C. Neodporúča sa preto použitie materiálov, ktoré neodolávajú uvedených teplotám. Spotrebič nesmie pracovať s vodou, ktorá sa vyznačuje tvrdosťou nižšou ako 12 °F. Pri vode s mimoriadne vysokou tvrdosťou (väčšou ako 25 °F) sa odporúča použitie vhodne kalibrovanej a monitorovanej zmäčkovač; pri jeho použití nesmie zvyšková tvrdosť klesnúť pod 15 °F. Potrubie spotrebiča na prívod vody označené objímkou modrej farby priskrutkujte spojkou v tvare „T“. Na túto spojkou priskrutkujte na jednej strane kohútik na vyprázdnenie ohrievača vody (**obr. 2, ref. B**), ktorý je možné použiť len pomocou nástroja, a na druhú stranu pretlakové zariadenie (**obr. 2, ref. A**).

Bezpečnostná jednotka v súlade s európskou normou en 1487

Bezpečnostná jednotka v súlade s európskou normou EN 1487 V niektorých krajinách sa vyžaduje použitie špecifických hydraulických bezpečnostných zariadení v súlade s požiadavkami miestnych nariadení; je povinnosťou kvalifikovaného inštalátora povereného inštaláciou výrobku, aby zveril, či bezpečnostné zariadenie, ktoré vybral, je vhodné. Medzi bezpečnostné zariadenie a ohrievač vody samotný je zakázané inštalovať akékoľvek prepínacie zariadenia (ventily, kohútiky atď.).

Výstupný výpusť zariadenia musí byť pripojený na vypúšťacie potrubie s priemerom najmenej rovnakým, ako je pripojenie zariadenia, cez hrdlo, ktoré umožňuje priestorovú vzdialenosť minimálne 20 mm s možnosťou vizuálnej kontroly. Na rúru rozvodu studenej vody pripojte pomocou flexibilnej hadice vstup bezpečnostnej jednotky, v prípade potreby použite uzatvárací ventil (**D obr. 2**). Ďalej pripravte vypúšťaciu rúrkou pripojenú k výstupu (**C obr. 2**) pre prípad otvorenia vypúšťacieho kohúta.

Pri upevňovaní bezpečnostnej jednotky dbajte, aby ste ju neposúvali na doraz a nepoškodili ju.

V prípade, ak sa tlak v rozvode vody pohybuje na hodnote blízkej nastaveniu ventilu, je potrebné aplikovať čo najbližšie k zariadeniu reduktor tlaku. V prípade, keď sa rozhodnete pre inštaláciu zmiešavačov (vodovodné kohútiky alebo sprcha), odstráňte z potrubí prípadné nečistoty, ktoré by mohli poškodiť zmiešavače.

PRIPOJENIE K ELEKTRICKÉMU ROZVODU

Pred inštaláciou spotrebiča je povinné vykonať kontrolu elektrického vedenia a overiť jeho súlad s platnými bezpečnostnými normami, či je v súlade s maximálnym príkonom ohrievača vody (pozri identifikačný štítok) a že prierez káblov pre elektrické zapojenia je vhodný a v súlade s platnými normami.

Výrobca spotrebiča nenesie zodpovednosť za prípadné škody spôsobené neuzemnením spotrebiča či v dôsledku anomálií elektrického napájania.

Pred uvedením do činnosti sa uistite, že napájacie napätie elektrického rozvodu odpovedá menovitej hodnote zariadenia, uvedenej na identifikačnom štítku.

Použitie rozvodiek, predlžovacích káblov a adaptérov je zakázané.

Je zakázané používať rúry hydraulických rozvodov, vykurovania alebo rozvodov plynu na uzemnenie prístroja. Ak je súčasťou zariadenia napájací kábel, v prípade jeho výmeny použite kábel s rovnakými vlastnosťami (typo H05VV-F 3x1,5mm², priemer 8,5 mm). Napájací kábel (typ H05VV-F 3x1,5 mm² s priemerom 8,5 mm) musí byť umiestnený na príslušnom mieste na zadnej strane spotrebiča a vedený do svorkovnice (**obr. 7, ref. M**). Jednotlivé káble zaistíte utiahnutím príslušných skrutiek. Napájací kábel zaistíte dodanými špeciálnymi kábovými svorkami.

Na vypojenie prístroja zo siete sa musí používať dvojpólový vypínač v súlade s platnými národnými normami (otvorenie kontaktov aspoň na 3 mm, najlepšie, ak je doplnený o poistky).

Uzemnenie zariadenia je povinné a zemniaci vodič (ktorý musí byť žltó-zelenej farby a dlhší ako fázové vodiče) má byť upevnený k svorke označenej symbolom  (**J obr. 7**).

Ak napájací kábel nie je súčasťou zariadenia, je možné zvoliť jeden z nasledujúcich spôsobov inštalácie:

- zapojenie do pevnej siete s pomocou pevnej trúbky (pokiaľ nie je spotrebič vybavený svorkou kábla), použite kábel s minimálnym priemerom 3x1,5 mm²;
- pripojenie prostredníctvom kábla (typu H05VV-F 3x1,5mm², priemer 8,5 mm) v prípade, ak je so zariadením dodaná aj kábová príchytká.

Testovanie a zapnutie spotrebiča

Pred zapnutím spotrebiča ho naplňte vodou z potrubia.

Toto naplnenie vykonáte tak, že otvoríte centrálny ventil domáceho rozvodu a ventil teplej vody až kým nevychádza z nádrže všetok vzduch. Vizuálne skontrolujte prípadné úniky vody aj z príruby a podľa potreby mierne dotiahnite. Zapnite napájanie prostredníctvom vypínača.

ÚDRŽBA (PRE KVALIFIKOVANÉHO PRACOVNÍKA)

Všetky zásahy a úkony údržby musia byť vykonané oprávneným technikom (ktorý spĺňa požiadavky vyžadované normami platnými pre danú oblasť).

Skôr ako pri podozrení na chybu požiadate o technickú pomoc, overte si, či zlyhanie funkcie nezávisí od iných príčin, ako je napríklad dočasný nedostatok vody alebo výpadok elektriny.

POZOR: PRED VYKONANÍM AKEJKOL'VEK OPERÁCIE ODPOJTE SPOTREBIČ OD ELEKTRICKÉHO NAPÁJANIA.

VYPRÁZDNENIE ZARIADENIA

Keď má zariadenie zostať nepoužívané v miestnosti vystavenej mrazu, je nevyhnutné ho vyprázdniť.

V prípade potreby vyprázdnite zariadenie nižšie uvedeným spôsobom:

- odpojte spotrebič od elektrickej siete;
- zatvorte uzatvárací kohút, ak je nainštalovaný (**obr. 2, ref. D**), v opačnom prípade centrálny kohútik domáceho rozvodového systému;
- otvorte kohútik teplej vody (umývadla alebo vane);
- otvorte kohútik (**obr. 2, ref. B**).

MOŽNÁ VÝMENA KOMPONENTOV

Ak chcete pracovať s elektronickou doskou (**obr. 3, ref. T**), najskôr odpojte napájací kábel od elektrickej zásuvky. Vytiahnite ho zo svojho krytu, ako je to znázornené na obrázku 3, pričom venujte pozornosť komponentom, ktoré ho tvoria (**obrázok 3**) odpojením kábla (**ref. Y**) od karty

Používajte výhradne originálne náhradné diely.

PRAVIDELNÁ ÚDRŽBA

Ak chcete zaistiť dobrý výkon prístroja, je vhodné vykonať odvápnenie odporu (**R obr. 8**) raz za dva roky (v prítomnosti vody s vysokou tvrdosťou by frekvencia operácie mala byť zvýšená).

Ak nechcete použiť na to určené kvapaliny (v prípade si starostlivo prečítajte bezpečnostné karty prostriedku na odstraňovanie vodného kameňa) tomo, môžete odstrániť vodný kameň jeho zoškrabaním, dbajte, aby nedošlo k poškodeniu ochrannej vrstvy vyhrievacieho telesa. Horčíkovú anódu (**N obr. 8**) je treba vymeniť každé dva roky, inak prepadá záruka.

V prítomnosti agresívnej vody alebo vody bohatej na chlór sa odporúča skontrolovať stav anódy každý rok. Pri jej výmene je potrebné odmontovať rezistor a odmontovať ho z odpornej konzoly.

NORMY POUŽITIA PRE POUŽÍVATEĽA

Raccomandazioni per l'utente

- Vyhnite sa umiestneniu akéhokoľvek predmetu a/alebo zariadenia, ktoré by mohlo byť poškodené akýmkoľvek únikom vody, pod ohrievač vody.
- V prípade dlhšieho nepoužívania je potrebné urobiť tieto úkony:
 - odpojte prívod elektrickej energie do spotrebiča otočením externého vypínača do polohy „OFF“
 - zatvorte kohútiky vodného okruhu
- Voda s teplotou nad 50 °C môže na odborných kohútikoch okamžite spôsobiť vážne popáleniny alebo smrť popálením. Riziko popálenín sú najviac vystavené deti, osoby so zdravotným postihnutím a staršie osoby. Je zakázané, aby používateľ vykonával bežnú a mi.

REGULÁCIA TEPLoty A AKTIVÁCIA FUNKCIÍ ZARIADENIA (obr. 3)

Zariadenie sa zapne stlačením tlačidla **ON/OFF** “**⏻**” aspoň na jednu sekundu.

Stlačením tlačidla “**SET**” nastavte požadovanú teplotu na úroveň medzi 40 °C a 80 °C.

Po 3 sekundách nečinnosti bude nastavená hodnota potvrdená a uložená.

Počas fázy ohrevu zostanú LED (**40°C --> 80°C**) rýkajúce aktuálnej teploty vody, rozsvietené stálym svetlom;

nasledujúce LED, až po nastavenú teplotu, budú postupne blikať. Pri poklese teploty, napr. následkom odberu vody, dôjde k automatickému obnoveniu ohrevu a LED od poslednej rozsvietenej stálym svetlom až po LED týkajúcu sa nastavenej teploty, začnú postupne blikať. V prípade prerušenia napájania, alebo pri vypnutí zariadenia tlačidlom **ON/OFF** „**U**“, zostane v pamäti uložená posledná nastavená teplota. Počas fázy ohrevu sa môže vyskytnúť mierny hluk v dôsledku ohrevu vody.

FUNKCIA OCHRANY PRED ZAMRZNUTÍM

Funkcia ochrany pred zamrznutím je automatická ochrana spotrebiča, ktorá zabráňuje poškodeniu spôsobenému veľmi nízkymi teplotami pod 5 °C. Odporúča sa ponechať výrobok pripojený k elektrickej sieti, a to aj v prípade dlhodobej nečinnosti. Funkcia sa aktivuje automaticky, keď teplota klesne na 5 °C; po obnovení teploty na ochrannú hodnotu sa funkcia deaktivuje.

FUNKCIA ECO

Funkciu Eco aktivujete stláčaním tlačidla „**SET**“, až kým sa nerozsvieti LED kontrolka ECO.

Funkcia Eco bude produkovať horúcu vodu na základe zvykov zákazníka. Takže za prvý týždeň ušetrí produkt spotrebu vody a obdobia, kedy sa voda používa. Nasledujúce týždne sa bude voda zohrievať na základe predchádzajúcich hodnôt.

Na obnovenie funkcie a spustíť novú periódu učenia, je potrebné stlačiť tlačidlo „**SET**“ na 10 sekúnd. (Vymazanie údajov je potvrdené blikaním ECO LED na 5 sekúnd.

Ak je aktivovaná funkcia ECO a stlačíte tlačidlo „**SET**“, funkcia sa deaktivuje a nastaví sa príslušná vybraná teplota indikovaná LED diódami (**40 °C --> 80 °C**).

FUNKCIA „CYKLUS TEPELNEJ DEZINFEKČIE“ (OCHRANA PRED LEGIONELLOU)

Funkcia ochrany pred baktériami legionella je štandardne aktivovaná. Skladá sa z cyklu ohrevu/udržiavania vody pri 65 °C počas 1 hodiny, aby sa prebehol tepelný dezinfekčný účinok pred príslušnými baktériami. Cyklus sa spustí pri prvom zapnutí výrobku a po každom opätovnom štarte po výpadku elektrického napájania. Ak výrobok pracuje vždy pri teplote pod 60 °C, cyklus sa zopakuje po 30 dňoch. Keď je výrobok vypnutý, funkcia ochrany proti baktériám legionella je deaktivovaná. V prípade vypnutia zariadenia počas cyklu ochrany proti baktérii legionella dôjde k vypnutiu výrobku a funkcia sa deaktivuje. Na konci každého cyklu bude obnovená prevádzková teplota, ktorá bola predtým nastavená používateľom. Aktivácia cyklu programu legionella je signalizovaná rozsvietením kontrolky SET. Na deaktivovanie alebo aktivovanie funkcie programu legionella držte stlačené tlačidlo **ON/OFF** „**U**“ a tlačidlo „**SET**“ po dobu 3 sekúnd, pri potvrdení úspešného deaktivovania bude LED 40 °C rýchlo blikať 3 sekundy. Na opätovnú aktiváciu funkcie programu legionella zopakujte vyššie uvedený postup; pri potvrdení úspešnej opätovnej aktivácie bude LED 60 °C rýchlo blikať 3 sekundy.

Upozornenie: Keď zariadenie vykonáva cyklus tepelnej dezinfekcie, vysoká teplota vody môže spôsobiť obarenie. Dávajte preto pozor na teplotu vody pred kúpaním či sprchovaním.

FUNKCIA Wi-Fi

Podrobné informácie o konfigurácii Wi-Fi a postupe registrácie výrobku nájdete v priloženej stručnej príručke o pripojení alebo na stránke

<https://discover.ariston-net.remotethermo.com>

OPIS STAVU PRIPOJENIA

 Tlačidlo Wi-Fi	Pomalé blikanie	Modul Wi-Fi je aktívny
	Rýchle blikanie	Modul Wi-Fi je v režime Access Point
	Dvojité blikanie	Modul Wi-Fi sa pripája k domácej sieti
	Zapnutý	Modul Wi-Fi je zapnutý a pripojený k domácej sieti
	Vypnutý	Modul Wi-Fi je vypnutý

RESETOVANIE Wi-Fi: na resetovanie držte súčasne stlačené tlačidlá „“ a „**SET**“ po dobu 10 sekúnd.

FUNKCIA TÝŽDENNÉHO PROGRAMU

Funkciu týždenného programu možno aktivovať iba prostredníctvom aplikácie.

Pre každý deň v týždni je možné zvoliť dve rôzne hodnoty teplôt v dvoch rôznych časoch: výrobok vypočíta rýchlosť ohrevu a v závislosti od toho najvhodnejší moment na spustenie ohrevu, aby sa dosiahla nastavená teplota v želanom momente.

Ak chcete túto funkciu deaktivovať, stlačte tlačidlo „SET“.

FUNKCIA BOOST

Funkcia BOOST sa aktivuje/deaktivuje prostredníctvom aplikácie.

Funkcia BOOST dočasne nastaví požadovanú hodnotu teploty na 80 °C, pričom obide predchádzajúci prevádzkový režim a po dosiahnutí požadovanej hodnoty sa automaticky vypne. Tým sa zabezpečí, že bude k dispozícii maximálne množstvo teplej vody.

Funkcia BOOST sa automaticky deaktivuje, ak: nastane chyba blokovania; ak sa zadá stav „OFF“; ak sa stlačí tlačidlo „SET“ na zmenu želanej hodnoty.

DIAGNOSTIKA

Pri zistení chyby zariadenie identifikuje tri rôzne typy chýb:

- **CHYBA: všetky LED blikajú;**

Ak je to možné, pre opravu chyby zariadenie resetujte stlačením tlačidla ON/OFF „“, čím výrobok vypnete a zapnete.

Ak príčina poruchy zmizne ihneď po resete, zariadenie obnoví bežnú prevádzku. Ak kontrolky LED blikajú aj naďalej, obráťte sa na centrum technickej pomoci.

- **UPOZORNENIE: LED ON/OFF „“ bliká;**

Ak je to možné, pre opravu chyby zariadenie resetujte stlačením tlačidla ON/OFF „“, čím výrobok vypnete a zapnete. Ak porucha pretrváva, kontaktujte centrum technickej pomoci.

- **CHYBA DOTYKOVÉHO DISPLEJA: všetky kontrolky LED teploty blikajú a ostatné kontrolky LED sú zhasnuté;**

Vykonajte reset prerušením elektrického napájania výrobku. Ak porucha pretrváva, kontaktujte centrum technickej pomoci.

UŽITOČNÉ INFORMÁCIE

Pred vykonaním akejkoľvek operácie čistenia spotrebiča sa uistite, že ste výrobok vypli otočením externého vypínača do polohy VYP. Nepoužívajte insekticídy, rozpúšťadlá alebo agresívne čistiace prostriedky, ktoré by mohli poškodiť lakované alebo plastové časti.

Ak je voda na výstupe studená, skontrolujte:

- či je spotrebič pripojený k elektrickému napájaniu a vonkajší vypínač je v polohe ZAP;
- či svieti aspoň LED dióda 40 °C (**obr. 3**)

Pokiaľ sa na výstupe kohútikov objavuje para:

Prerušte elektrické napájanie prístroja a obráťte sa na asistenčnú službu.

Pri nedostatočnom prívode zásobovania teplej vody skontrolujte:

- tlak v rozvode vody;
- prípadné prekážky vo vstupných a výstupných potrubiach vody (deformácie alebo usadeniny).

Únik vody z pretlakového zariadenia

Kvapkanie vody zo zariadenia vo fáze ohrevu je potrebné považovať za normálne. Ak chcete zabrániť tomuto kvapkaniu, je potrebné nainštalovať expanznú nádobku na prítokovom rozvode.

Ak únik pretrváva počas obdobia, počas ktorého nedochádza k ohrevu, skontrolujte nasledovné:

- kalibráciu zariadenia;
- tlak vodovodnej siete.

Upozornenie: Nikdy neupchávajte vypúšťací otvor zariadenia!

NIKDY SA NEPOKÚŠAJTE O OPRAVU SPOTREBIČA, ALE VŽDY SA OBRÁŤTE NA KVALIFIKOVANÝ PERSONÁL.

Uvedené údaje a charakteristiky nezaväzujú výrobcu, ktorý si vyhradzuje právo vykonať akékoľvek zmeny, ktoré považuje za vhodné, a to bez predchádzajúceho upozornenia alebo výmeny.



Tento výrobok zodpovedá smernici WEEE 2012/19/EÚ

Symbol prečiarkeňutého odpadkového koša na spotrebiči označuje, že na konci svojej životnosti by mal byť výrobok zlikvidovaný oddelene od bežného domového odpadu, musí byť zlikvidovaný v likvidačnom stredisku s vyhradenými zariadeniami pre elektrické a elektronické zariadenia, alebo sa musí odovzdať predajcovi pri kúpe nového, náhradného výrobku. Používateľ je zodpovedný za likvidáciu výrobku na konci jeho životnosti v príslušnom stredisku na likvidáciu odpadov. Centrum na likvidáciu odpadov (ktoré pomocou špeciálnych procesov spracovania a recyklácie účinne demontuje a zlikviduje spotrebič) pomáha chrániť životné prostredie recykláciou materiálu, z ktorého je výrobok vyrobený. Ďalšie informácie o systémoch likvidácie odpadu nájdete v miestnom stredisku pre likvidáciu odpadu alebo u predajcu, u ktorého ste si produkt zakúpili

SPLOŠNA VARNOSTNA NAVODILA

1. **Pozorno preberite navodila in opozorila v knjižici, saj le-ta vsebujejo pomembna navodila za varno namestitev, uporabo in vzdrževanje. Knjižica je sestavni in bistveni del izdelka. Napravo mora spremljati tudi, če le-to prepustite drugemu lastniku ali uporabniku in/ali jo premestite v drug obrat.**
2. Podjetje proizvajalec ni odgovorno za morebitne poškodbe oseb, živali in stvari, nastale zaradi nepravilne, napačne in nerazumne uporabe ali zaradi neupoštevanja navoni, navedenih v tem priročniku.
3. Ta električni akumulacijski grelnik vode je zasnovan za domačo uporabo in še zlasti za segrevanje hladne vode (ki vstopa v izdelek) za domačo uporabo. Vsaka drugačna uporaba izdelka ni primerna in zato potencialno nevarno. Proizvajalec zavrača vsakršno odgovornost, ki bi nastala zaradi nepravilne uporabe izdelka in/ali za namene, ki niso navedeni v navodilih za uporabo.
4. Namestitev in vzdrževanje aparata mora izvesti strokovno kvalificirano osebje na način, naveden v pripadajočih odstavkih. Uporabiti je treba izključno originalne nadomestne dele. Neupoštevanje zgor-njih navodil lahko ogrozi varnost in hkrati **odveže** proizvajalca vsakršne odgovornosti.
5. Deli embalaže (sponke, plastične vrečke, ekspanzirani stiropor, itd.) ne smejo biti dosegljivi otrokom, saj predstavljajo vir nevarnosti.
6. **Napravo lahko uporabljajo otroci, ki so stari več kot 8 let in osebe z zmanjšanimi telesnimi, zaznavnimi ali umskimi sposobnostmi, ali osebe brez izkušenj ali potrebnega znanja, če so pod nadzorom ali potem, ko so dobile navodila za varno uporabo naprave in razumejo nevarnosti, ki iz tega izhajajo. Otroci se z napravo ne smejo igrati. Čiščenja in vzdrževanja ne smejo izvajati otroci brez nadzora.**
7. **Prepovedano se je** dotikati naprave, če ste bos ali je vaša obleka mokra.
8. Preden začnete uporabljati napravo in po rednem ali izrednem vzdrževalnem posegu je priporočljivo napolniti rezervoar naprave z vodo in nato izvesti popolno izpraznjenje, tako da odstranite morebitne preostale nečistoče.
9. Če ima naprava električni napajalni kabel, se v primeru zamenjave le tega obrnite na pooblaščen servis ali kvalificirano strokovno osebje

10. Na cev aparata za dovod vode je treba namestiti varnostni ventil, in sicer skladno z nacionalnimi normami. V državah, ki so sprejele normo EN 1487, sme biti varnostna enota z najvišjim tlakom 0,7 MPa in vključevati vsaj: en vmesni ventil, en zaustavitveni ventil, varnostni ventil, napravo za prekinitev hidravličnega toka..
11. Na prenapetostni zaščitni napravi (ventil ali varnostna enota) ne smejo biti izvedeni nedovoljeni posegi in jo je potrebno redno zaganjati ter tako preverjati, da se ni blokirala in odstranjevati morebitne usedline vodnega kamna.
12. Kapljanje iz naprave v primeru prenapetosti je v fazi segrevanja vode **običajno**. Zato je na odtok, ki bo vseeno vedno ostal odprt navzven v okolje, drenažno cev, ki visi navzdol, in sicer v prostoru, kjer ni ledu.
13. Napravo je v primeru, da bi bila dalj časa neuporabljena v prostoru, kjer lahko pride do zmrzovanja, treba izprazniti in izključiti iz električnega omrežja.
14. Topla voda, ki ima temperaturo višjo od 50° C in pride iz vodovodne pipe, lahko povzroči takojšnje in resne opekline. Otroci, invalidi in starejše osebe so bolj izpostavljeni temu tveganju. Zato vam svetujemo, da uporabljate termostatski mešalni ventil, ki ga privijete na izhodno cev za vodo iz naprave, ki je označena z oznako rdeče barve.
15. V stiku z in/ali v bližini naprave ne sme biti nobenega vnetljivega predmeta.
16. Ne zadržujte se pod aparatom in pod njega ne postavljajte nobenih predmetov, ki ga lahko morebitno puščanje vode poškoduje.

FUNKCIJA "CIKEL TERMIČNE DEZINFEKCIJE" (PROTI LEGIONELI)

Legionelloza je posebna vrsta bakterije paličaste oblike, ki se pojavlja v vseh izvirskih vodah. Legioneloza je posebna vrsta pljučnice, ki jo povzroči vdihavanje vodne pare, ki vsebuje omenjeno bakterijo. Glede na to se je treba izogibati dolgotrajnemu zastajanju vode v grelniku, tega je treba uporabljati ali prazniti vsaj enkrat tedensko.

Evropski standard CEN/TR 16355 vsebuje smernice o dobrih praksah za preprečevanje širjenja legionele v pitni vodi: Ob prisotnosti strožjih lokalnih predpisov v zvezi z legionelo, jih je treba upoštevati. Ta elektronski grelnik vode uporablja sistem za samodejno prizveto omogočeno dezinfekcijo vode. Sistem začne delovati ob vsakem vklopu grelnika vode in vsekakor vsakih 30 dni tako, da temperaturo vode dvigne na 65 °C.

Opozorilo: med izvajanjem cikla toplotnega razkuževanja, lahko visoka temperatura vode povzroči opekline. Pred kopanjem ali prhanjem pazite in najprej preverite temperaturo vode.

TEHNIČNE ZNAČILNOSTI

Za tehnične značilnosti se obrnite na podatke na tablici s podatki (nalepka se nahaja v bližini cevi za vhod in izhod vode).

Tabela 1 - Informacije o izdelku				
Model izdelka		50	80	100
Teža	kg	17	22	26
Namestitev		Vertikalna	Vertikalna	Vertikalna
Model		Poglejte tablico z značilnostmi		
SMART		X	X	X
Q _{elec}	kWh	6,893	7,323	7,455
Q _{elec, week, smart}	kWh	24,558	25,435	26,002
Q _{elec, week}	kWh	29,678	32,942	33,778
Obremenitveni profil		M	M	M
L _{wa}			15 dB	
η _{wa}		40%	40,0%	40%
V40	l	65	92	130
Volumen	l	49	75	95
Uporabljeni radiofrekvenčni pas 2,4 GHz - Največja moč oddanega signala < 20 dBm				

Energijski podatki v tabeli in dodatni podatki, navedeni na listu izdelka (Priloga A, ki je integralni del te knjižice), so določeni na osnovi Direktiv EU 812/2013 in 814/2013. "Izdelki, ki te etikete in etikete o sklopih grelnikov in naprav na sončno energijo, predvidenih z uredbo 812/2013, nimajo, niso namenjeni uporabi v takšnih sklopih.

Naprava je opremljena s pametno funkcijo, ki omogoča prilagajanje porabe profilom uporabnikov. Pri pravilnem obratovanju ima naprava dnevno porabo »Q_{elec}*_(Q_{elec, week, smart}/Q_{elec, week})« manjšo kot enak izdelek brez pametne funkcije. smart.

Ta naprava je skladna z mednarodnimi normami za električno zaščito IEC 60335-1; IEC 60335-2-21. Prisotnost oznake CE na napravi pomeni, da je naprava skladna z naslednjimi evropskimi direktiva- mi in njihovimi bistvenimi zahtevami:

- LVD Low Voltage Directive (Direktiva o nizki napetosti): EN 60335-1, EN 60335-2-21, EN 60529, EN 62233, EN 50106.
- EMC Electro-Magnetic Compatibility (Direktiva o elektromagnetni združljivosti): EN 55014-1, EN 55014-2, EN 61000-3-2, EN 61000-3-3.
- RoHS2 Risk of Hazardous Substances (Tveganje zaradi nevarnih snovi) EN 50581.
- ErP Energy related Products (Izdelki, povezani z energijo): EN 50440.

Ta izdelek je skladen z uredbo REACH.

NAVODILA ZA NAMESTITEV (za monterja)

Ta izdelek, razen modelov za postavitev v ležeč položaj (Tabela 1), je naprava, ki mora biti za pravično delovanje nameščena v pokončen položaj. Po končani namestitvi, pred kakršnim koli dodajanjem vode in pred priključitvijo v električno omrežje je treba z ustreznim pripomočkom (npr. z vodno tehnico) preveriti, da je naprava res nameščena navpično.

Naprava segreje vodo do temperature pod vreliščem. Povezana mora biti na vodovodno napeljavo v skladu z ravno učinkovitosti in zmogljivosti naprave.

Pred prvo priključitvijo naprave morate najprej:

- preveriti, ali tehnične lastnosti naprave ustrezajo zahtevam kupca (priporočamo, da preverite podatke na ploščici s podatki),
- prepričati se, da je inštalacija v skladu z IP-stopnjo zaščite naprave (zaščita pred vdorom tekočin) glede na norme, ki trenutno veljajo,
- prebrati navodila na etiketi na embalaži in na ploščici s podatki na napravi.

Ta naprava je bila izdelana samo za namestitev v notranjih prostorih zgradb ter v skladu z veljavnimi normami in predpisi. Poleg tega montaem priporočamo, da upoštevajo naslednja priporočila, še posebno če je:

- **vlaga:** naprave ne nameščajte v zaprtih (neprezačevanih) in vlažnih prostorih;
- **mrz:** naprave ne nameščajte v prostorih, kjer se lahko temperatura kritično/nevarno spusti in obstaja možnost, da se pojavi led;
- **sončna svetloba:** naprave ne izpostavljajte neposredni sončni svetlobi, čeprav so v prostoru okna; prah/hlapi/plin: naprave ne nameščajte v prisotnosti še posebno nevarnih snovi, kot so hlapi kislin, prah, ali tistih, ki so nasičene s plini;
- **nenaden izpad elektrike:** naprave ne nameščajte neposredno na električne dovode, ki niso zaščiteni pred nenadno spremembo električne napetosti.

Stene morajo biti zidane z zidaki ali luknjičastimi bloki, predelne stene pa niso dovolj stabilne. Stene iz drugega materiala, kot ga priporočamo, morajo biti najprej preverjene glede stabilnosti in podpornega sistema. Nosilci za namestitev naprave na steno morajo biti oblikovani tako, da bodo obdržali težo, ki je trikrat večja kot teža grelnika, napolnjenega z vodo. Priporočamo uporabo nosilcev, ki v prerezu merijo vsaj 12 mm. Naprava naj bo nameščena čim bližje mestu uporabe, da bi omejili širjenje vročine po cevovod ni napeljav (A, slika 1). Lokalni predpisi lahko predpisujejo veljavne omejitve glede namestitve naprave v kopalnici. Zato se pri nameščanju ne oddaljajte od predpisov, ki jih predvidevajo veljavne norme v uporabi. Okrog naprave naj bo najmanj 50 cm prostora, tako zagotovite dostop do električnih delov in olajšate vzdrževalne posege.

PRIKLJUČITEV NA HIDRAVLIČNI SISTEM

Priključite dovod ne in odvod ne priključke grelnika s cevmi oziroma materialom, ki prenese temperaturo, višjo od 90°C, in tlak, ki presega moč delovnega tlaka. Zato vam odsvetujemo uporabo materialov, ki ne morejo vzdržati tako visokih temperatur. Aparat ne sme nikoli delovati v primeru, da je trdota vode manjša od 12 °F, nasprotno, v primeru bolj trdih vod (več kot 25 °F) svetujemo uporabo mehčalca, ki je ustrezno umerjen in opazovan, v tem primeru preostala trdota vode ne sme pasti pod 15 °F.

Privijte priključek T na cev za dovod vode z modrim obročkom. Na eno stran priključka T privijte odtočne cev za izpraznitev naprave, ki je lahko odprta le z orodjem (B, slika 2). Na drugi strani priključka T privijte varnostni ventil (A, slika 2).

Varnostna enota skladna z evropsko normo EN 1487

Določene države lahko zahtevajo uporabo specifičnih hidravličnih zaščitnih napra, skladnih z lokalnimi predpisi: odgovornost kvalificiranega inštalaterja, zadolženega za namestitev izdelka, je oceniti ustreznost zaščitne naprave, ki bo uporabljena. Za zamenjavo je treba demontirati grelni telo in ga odvit z opornega nosilca. Izhod za izpust naprave mora biti povezan s cevjo za izpust, ki ima najmanj takšen premer, kot je premer cevi za povezavo na napravo, preko lijaka, ki omogoča zračno razdaljo najmanj 20 mm z možnostjo vidne kontrole. S pomočjo fleksibilne cevi na omrežno cev za hladno vodo povežite vhod varnostne enote, po potrebi uporabite zaporni ventil (D fig. 2). Če je vodovodna pipa odprta, je po eg tega potrebna še od vodna cev na odtoku C (slika 2). Pri privijanju varnostne enote bodite previdni,

da je ne zategnete preveč, in na njej ne izvajajte nedovoljenih posegov. Če je pritisak v omrežju nastavljen na kalibriran pritisak na ventilu, je treba uporabiti zmanjševalac pritiska daleč stran od naprave. Da ne pride do poškodb na mešalnih enotah (pipah ali tuših), je treba iz cevi odstraniti vso umazanijo.

PRIKLJUČITEV NA ELEKTRIČNI SISTEM

Preden aparat namestite, je treba izvesti temeljito kontrolo električne napeljave, prepričajte se, da je napeljava skladna z veljavnimi normami, in da je sistem primeren glede na maksimalno moč, ki jo grelnik porabi (poglejte podatkovni list) ter da je presek kablov električne povezave ustrezen, ter v skladu z veljavnimi pravili.

Proizvajalec naprave ni odgovoren za morebitne poškodbe, ki bi nastale zaradi nepravilne ozemljitve sistema ali zaradi anomalij pri električnem napajanju. Preden napravo zaženete, se prepričajte, da je napetost električnega toka, kot je navedena na ploščici s podatki. Uporaba kabelskih razdelilcev, podaljškov ali adapterjev je strogo prepovedana. Za priključitev naprave na ozemljitev je strogo prepovedana uporaba cevovodne napeljave iz vodovodnega, ogrevalnega in plinskega sistema.

Ce je napravi priložen kabel za dovod električne energije, ki ga boste kdaj v prihodnosti morali zamenjati, uporabite kabel z enakimi lastnostmi (tip H05VV-F 3x1,5 mm², prerez 8,5 mm). Kabel za dovod električne energije (tip H05VV-F 3x1,5, prerez 8,5 mm) mora biti napeljan skozi ustrezne odprtine na zadnji strani naprave, tako da doseže enote s priključki (**M, slika 4**), nato pa morajo biti posamezne žice pritrdjene na svoja mesta (tako da privijete ustrezne vijake). Za izključitev naprave z omrežja je treba uporabiti dvopolno stikalo, ki je skladno z veljavnimi nacionalnimi normami (odpiranje kontaktov najmanj 3 mm, po možnosti naj bo opremljen z varovalkami). Naprava mora biti ozemlj/ena, ozemljitveni kabel (ki mora biti rumeno-zelene barve in daljši od tistega za varovalke) pa naj bo priključen na priključek, označen s simbolom  (**G, slika 4**).

Ce ob dobavi naprave električni kabel ni priložen, izberite enega od naslednjih priključitvenih načinov:

- povezava z napajalnim omrežje s trdo cevjo (če napravi niso priloženi elementi za pritrdjevanje), uporabite cev z minimalnim presekom 3x1,5 mm²;
- z upogljivim kabi om (tip H05VV-F 3 x 1,5 mm² prerez 8,5 mm), če je naprava opremljena s kabelsko sponko.

Testiranje in vklop aparata

Preden aparat vklopite, napravo napolnite z vodo iz napeljave. Takšno polnjenje izvedite tako, da odprete glavni ventil in ventil za toplo vodo gospodinjanskega sistema, naj bosta odprta tako dolgo, dokler iz rezervoarja ne gre ves zrak. Na prirobnici preverite, ali voda odteka, in jo po potrebi zatesnite.

Napravo vklopite s stikalom.

MANUTENZIONE (PER PERSONALE QUALIFICATO)

Vse posege in vzdrževalne postopke mora izvajati usposobljeno osebje (ki ima predpise, ki jih zahtevajo zadevni predpisi).

Še preden pokličete tehnični servis, preverite, ali so napake morda nastale zaradi pomanjkanja vode ali prekinitve električnega napajanja.

POZOR: PREDEN SE LOTITE KAKRŠNEGAKOLI POSEGA, NAPRAVO IZKLJUČITE IZ ELEKTRIČNEGA OMREŽJA.

PRAZNJENJE NAPRAVE

Če aparata ne boste uporabljali v prostoru, ki je izpostavljen zmrzali, ga morate nujno izprazniti. Izpraznite napravo, sledite naslednjemu postopku:

- napravo izključite iz električnega omrežja.
- Zaprite zaporni ventil, če je nameščen (**D, sl. 2**), sicer pa glavni ventil gospodinjanskega sistema;
- odprite pipo za vročo vodo (umivalnik ali kopal na kad),
- odprite ventil za odvajanje vode B (**slika 2**).

MOREBITNA ZAMENJAVA DELOV

Če želite poseći na elektronski kartici (**slika 3, ref. T**), najprej izvlecite napajalni kabel iz električne vtičnice.

Potegnite ga iz ohišja, kot je prikazano na sliki (**slika 3**), pri čemer pazite na sestavne dele, in odklopite kabel (**slika 3, ref. Y**) kartice.

Uporabite le originalne nadomestne dele iz serbisnih centrov, ki jih je pooblastil proizvajalec.

REDNO VZDRŽEVANJE

Da bi zagotovili odlično učinkovitost naprave, je treba z grelnega elementa odstraniti vodni kamen (**R sl. 8**) približno vsaki dve leti (če je voda zelo trda, je treba to storiti pogosteje). Če ne želite uporabljati tekočin, namenjenih izključno odstranjevanju vodnega kamna (v tem primeru pozorno preberite varnostni list sredstva za odstranjevanje vodnega kamna), lahko skorjo razdrobite, a morate biti previdni, da ne poškodujete cevi grelnega elementa. Magnezijevo anodo (**N sl. 8**) je treba zamenjati vsaki dve leti, saj sicer garancija preneha veljati. V prisotnosti agresivnih vod ali vod, bogatih s kloridi, svetujemo, da stanje anode preverite vsako leto. Za zamenjavo je treba demontirati grelni telo in ga odviti z opornega nosilca.

NAVODILA ZA UPORABNIKA

Priporočila za uporabnika

- Pod grelnik vode ne postavljajte predmetov in/ali naprav, ki bi se lahko poškodovali zaradi morebitnega uhajanja vode.
- V primeru daljše neuporabe je treba:
 - prekiniti napajanje naprave z električno energijo tako, da zunanje stikalo obrnete v položaj »OFF«.
 - zapreti ventile hidravličnega tokokroga.
- Vroča voda s temperaturo nad 50 °C na ventilih lahko takoj povzroči opekline ali smrt zaradi opeklin. Otroci, invalidi in starejši so izpostavljeni večji nevarnosti opeklin. Uporabniki ne smejo izvajati običajnih in izrednih vzdrževalnih del na napravi. Za čiščenje zunanjih delov uporabljate vlažno krpo, navlaženo z milnico.

NASTAVITEV TEMPERATURE IN AKTIVIRANJE FUNKCIJ NAPRAVE (slikah 3)

Pritisnite gumb **ON/OFF "U"** vsaj eno sekundo, da vklopite napravo.

Želena temperatura nastavite tako, da s pritiskom na gumb **"SET"** izberete stopnjo med 40 °C in 80 °C.

Po 3 sekundah brez ukrepanja bo nastavljena točka potrjena in shranjena.

Med ogrevanjem signalna LED (**40°C --> 80°C**) rprkazuje doseženo temperaturo prižgana voda in luči; vse naslednje signalne LED diode (do nastavljene temperature) postopoma utripajo. Če temperatura pade, na primer po tem, ko ste že porabili toplo vodo, se ogrevanje samodejno ponovno vklopi in signalne LED diode med zadnjo stalno lučjo in lučjo, ki ustreza nastavljeni temperaturi, še naprej postopoma utripajo.

V primeru nenadnega izpada električne energije ali če ste napravo izklopili s tipko **ON/OFF "U"**, bo le-ta v pomnilniku zadnja nastavljena temperatura ostane. Med fazo ogrevanja se lahko pojavi rahel hrup zaradi segrevanja vode.

FUNKCIJA PROTI ZMRZOVANJU

Funkcija proti zmrzovanju je samodejna zaščita aparata, ki preprečuje poškodbe pri zelo nizkih temperaturah pod 5 °C. Svetujemo vam, da izdelek pustite priključen na električno omrežje, tudi v primeru daljše nedejavnosti. Funkcija se samodejno aktivira, ko temperatura pade na 5 °C; ko se temperatura povrne na varno vrednost, se funkcija izklopi.

FUNKCIJA ECO

Funkcijo ECO aktivirate tako, da pritisnete tipko **"SET"**, dokler se ne prižge LED lučka ECO.

S funkcijo ECO se s pripravo tople vode naprava uči uporabnikovih navad. Izdelek si v prvem tednu zapomni odvzeme in obdobja, v katerih se ti zgodijo. V naslednjih tednih se voda segreva v skladu z pridobljenimi podatki.

Če želite ponastaviti funkcijo in začeti novo obdobje učenja, za 10 sekund pritisnite gumb "SET". Branje podatkov se je zaključilo uspešno, kadar LED lučka ECO utripa za 5 sekund.

Če je funkcija ECO aktivna in pritisnete tipko "SET", se funkcija izklopi in nastavi se ustrezna izbrana temperatura, ki jo prikazuje LED lučka (40°C --> 80°C).

FUNKCIJA "CIKEL TERMIČNE DEZINFEKCIJE" (Proti Legioneli)

Funkcija proti legioneli je privzeto aktivirana. Sestavljena je iz cikla segrevanja/ vzdrževanja vode pri temperaturi 65 °C za 1 uro, da se izvede toplotno razkuževanje proti bakterijam.

Cikel se začne ob prvem vklopu izdelka in po vsakem ponovnem vklopu po izpadu električnega omrežja. Če izdelek vedno deluje pri temperaturi pod 60 °C, se cikel ponovi po 30 dneh. Ko je izdelek izklopljen, se funkcija proti legioneli izklopi.

Če napravo izklopite med ciklom proti legioneli, se izdelek izklopi, funkcija pa se deaktivira. Po koncu vsakega cikla se delovna temperatura povrne na temperaturo, ki jo je nastavil uporabnik. Aktivacija cikla proti legioneli se prikaže s prižiganjem LED lučke SET. Če želite deaktivirati ali aktivirati funkcijo proti legioneli, zadržite pritisnejo tipko ON/OFF "⏻" in tipko "SET" za 3 sekunde; z aktiviranjem funkcije LED lučka 40 °C hitro utripa za 3 sekunde. Če želite ponovno aktivirati funkcijo proti legioneli, ponovite navedeni postopek; ponovna aktivacija funkcije se uspešno zaključi, kadar LED lučka 60 °C hitro utripa za 3 sekunde.

Opozorilo: med izvajanjem cikla toplotnega razkuževanja, lahko visoka temperatura vode povzroči opekline. Pred kopanjem ali prhanjem pazite in najprej preverite temperaturo vode.

FUNKCIJA Wi-Fi

Podrobne informacije o konfiguraciji Wi-Fi in postopku prijave izdelka so na voljo v priloženem priročniku za hiter začetek o povegljivosti ali na spletnem mestu

<https://discover.ariston-net.remotethermo.com>

OPIS STANJA POVEZAVE

 Tipka Wi-Fi	Počasno utripanje	Modul Wi-Fi je vklopljen
	Hitro utripanje	Modul Wi-Fi je v načinu dostopne točke
	Dvojno utripanje	Modul Wi-Fi se povezuje z domačim omrežjem
	Vklopljen	Modul Wi-Fi je vklopljen in povezan z domačim omrežjem
	Izklopljen	Modul Wi-Fi je izklopljen

PONASTAVITEV Wi-Fi: Za ponastavitev hkrati pritisnete tipki "📶" in "SET" za 10 sekund.

FUNKCIJA TEDESKEGA PROGRAMA

Funkcijo tedenskega programa lahko aktivirate samo prek aplikacije.

Za vsak dan v tednu lahko izberete dve različni nastavljeni temperaturi ob dveh različnih urah: izdelek izračuna hitrost segrevanja in glede na to tudi najboljši čas za začetek segrevanja, da se nastavljeno temperaturo doseže ob želenem času.

Če želite deaktivirati funkcijo, pritisnite tipko "SET".

FUNKCIJA BOOST

Funkcija BOOST se aktivira/deaktivira prek aplikacije.

Funkcija BOOST začasno nastavi temperaturo, ki je nastavljena na 80° tako, da zaobide prejšnji način delovanja, in se sama deaktivira, ko je nastavljena temperatura dosežena. S tem se zagotovi, da je na voljo največja količina tople vode.

Funkcija BOOST se samodejno izklopi, če: pride do napake pri blokiranju; če nastavite »OFF«; če pritisnete tipko »SET«, da bi spremenili nastavljeno vrednost.

DIAGNOSTIKA

Ko naprava zazna napako, prepozna tri različne vrste napak:

- **ERROR: vse LED lučke utripajo;**

Če je mogoče, napako ponastavite tako, da pritisnete tipko ON/OFF “” za izklop in vklop izdelka.

Če vzrok napake odpravite takoj po ponastavitvi, naprava ponovno začne redno delovati. V nasprotnem primeru, če LED lučke še naprej utripajo, se obrnite na tehnični servisni center.

- **OPOZORILO: LED lučka ON/OF “”utripa;**

Ponastavite s pritiskom tipke ON/OFF “” za izklop in vklop izdelka; če napake ne odpravite, se obrnite na tehnični servisni center.

- **NAPAKA ZASLONA NA DOTIK: utripajo vse LED lučke temperature, druge LED lučke pa so ugasnjene;**

Ponastavite tako, da odklopite napajanje izdelka; če napake ne odpravite, se obrnite na tehnični servisni center.

KORISTNE INFORMACIJE

Preden se lotite vsakršnega čiščenja aparata se prepričajte, da ste aparat ugasnili tako, da ste zunanje stikalo prestavili v položaj OFF. Ne uporabljajte insekticidov, topil ali agresivnih detergentov, ki lahko poškodujejo barvane dele ali dele iz plastičnega materiala.

Če je voda na izhodu hladna, je treba preveriti:

- da je aparat povezan na električno napajanje in da je zunanje stikalo v položaju ON.
- da je prižgana najmanj LED lučka 40°C (slikah 3);

Če se na izhodu ventilov pojavi para:

prekinite električno napajanje naprave in se obrnite na tehnično pomoč.

Če gre za nezadostni pretok vroče vode, preverite:

- Ipritisk na vodovodni napeljavi;
- morebitno zamašenost cevi na vhodu in izhodu vode (deformacije ali sedimenti).

Voda kaplja iz varnostne priprave za uravnavanje pritiska

Med segrevanjem lahko nekaj vode kaplja iz pipe, kar je običajno. Da bi preprečili kapljanje vode, mora biti na gretočnem sistemu ustrezna raztezna posoda.

Ce se kapljanje ne ustavi niti po segrevanju, preverite:

- velikost raztezne posode;
- varnostne ventil;
- pritisk vodovodnega omrežja..

Pozor: nikoli ne ovirajte odprtine za izpust naprave!

ČE TEŽAVA NI ODPRAVLJENA, V NOBENEM PRIMERU NE POIZKUŠAJTE POPRAVLJATI NAPRAVE, VEDNO SE OBRNITE NA KVALIFICIRANO OSEBJE.

Podatki in navedene značilnosti ne obvezujejo podjetja proizvajalca, ki si pridržuje pravico izvajanja sprememb ali zamenjav, ki jih smatra za ustrezne, brez predhodnega obvestila



Ta izdelek je skladen z direktivo WEEE 2012/19/EU.

IPomeni prečrtan smetnjak, ki se nahaja na aparatu ali na embalaži to, da je ta izdelek ob koncu njegove življenjske dobe potrebno odložiti ločeno od ostalih odpadkov. Uporabnik mora zato napravo ob koncu njene življenjske dobe odnesti v občinski center za zbiranje elektrotehničnih in elektronskih odpadkov. Alternativno je mogoče napravo, ki je ne boste več potrebovali in jo želite odložiti, v trenutku nakupa nove ekvivalentne naprave odnesti prodajalcu. Pravilno odlaganje izdelka za posledično recikliranje, obdelavo in uničenje, ki je okolju prijazno, pripomore k preprečevanju morebitnih negativnih učinkov na okolje in na zdravje ljudi, ter spodbuja ponovno uporabo in/ali recikliranje materialov, iz katerih je aparat sestavljen.

ΓΕΝΙΚΕΣ ΟΔΗΓΙΕΣ ΑΣΦΑΛΕΙΑΣ

- 1 Διαβάστε προσεκτικά τις οδηγίες και προειδοποιήσεις του εν λόγω εγχειριδίου, εφόσον παρέχουν σημαντικές οδηγίες σχετικά με την ασφαλή εγκατάσταση, χρήση και συντήρηση.**
Το παρόν εγχειρίδιο αποτελεί αναπόσπαστο και ουσιαστικό μέρος του προϊόντος. Πρέπει να συνοδεύει πάντα τη συσκευή, ακόμη και στην περίπτωση μεταβίβασης σε άλλο ιδιοκτήτη ή χρήστη ή/και την μετακίνηση σε άλλο εργοστάσιο.
2. Η κατασκευαστική εταιρεία δεν είναι υπεύθυνη για ενδεχόμενες ζημιές σε άτομα, ζώα και πράγματα που προέρχονται από ακατάλληλη, εσφαλμένη και παράλογη χρήση ή από τη μη τήρηση των οδηγιών που αναφέρονται στο εγχειρίδιο αυτό.
3. Αυτός ο ηλεκτρικός θερμοσίφοντας συσσώρευσης έχει σχεδιαστεί για οικιακή χρήση και έχει κατασκευαστεί ρητά για τη θέρμανση του κρύου νερού (στην είσοδο του προϊόντος) για οικιακή χρήση. Κάθε άλλη χρήση του προϊόντος θεωρείται ακατάλληλη και συνεπώς ενδεχομένως επικίνδυνη. Ο κατασκευαστής δεν αναλαμβάνει καμία ευθύνη που προκύπτει από την ακατάλληλη χρήση του προϊόντος ή/και από τη χρήση του προϊόντος για διαφορετικούς σκοπούς από αυτούς που αναφέρονται στο σχετικό εγχειρίδιο οδηγιών.
4. Η εγκατάσταση και συντήρηση της συσκευής πρέπει να εκτελείται από εξειδικευμένο επαγγελματικό προσωπικό όπως υποδεικνύεται στις σχετικές παραγράφους. Χρησιμοποιείτε μόνο γνήσια ανταλλακτικά. Η μη συμμόρφωση με τα παραπάνω μπορεί να θέσει σε κίνδυνο την ασφάλεια και **ακυρώνει** κάθε ευθύνη του κατασκευαστή.
5. Τα στοιχεία της συσκευασίας (συνδετήρες, πλαστικές σακούλες, φελιζόλ κλπ) πρέπει να φυλάσσονται μακριά από τα παιδιά γιατί αποτελούν μια πηγή κινδύνου.
6. Η συσκευή μπορεί να χρησιμοποιηθεί από παιδιά ηλικίας όχι λιγότερο από 8 ετών και από άτομα με μειωμένες ικανότητες φυσικές, αισθητηριακές ή διανοητικές ή έλλειψη εμπειρίας ή απαραίτητων γνώσεων, αρκεί να βρίσκονται υπό επίτηρηση ή αφού έχουν λάβει οδηγίες για τη χρήση του μηχανήματος με ασφάλεια και για την κατανόηση των κινδύνων που συνδέονται με αυτό. Τα παιδιά δεν πρέπει να παίζουν με τη συσκευή. Καθαρισμός και συντήρηση που προορίζεται να εκτελεστεί από το χρήστη, δεν θα πρέπει να εκτελούνται ποτέ από παιδιά χωρίς επίβλεψη.
- 7 Απαγορεύεται να αγγίζετε τη συσκευή αν είστε ξυπόλητοι ή με βρεγμένα μέρη του σώματος.**

- 8 Πριν από τη χρήση της συσκευής και μετά από τις εργασίες της τακτικής ή έκτακτης συντήρησης, είναι σκόπιμο να γεμίσετε τη δεξαμενή με νερό και το ντεπόζιτο της συσκευής και να εκτελέσετε μια μετέπειτα λειτουργία πλήρους εκκένωσης, προκειμένου να απομακρυνθούν τυχόν εναπομένουσες ακαθαρσίες.
9. Εάν η μονάδα είναι εξοπλισμένη με ηλεκτρικό καλώδιο, σε περίπτωση αντικατάστασης του ίδιου επικοινωνήστε με ένα εξουσιοδοτημένο κέντρο σέρβις ή με εξειδικευμένο προσωπικό.
10. Είναι υποχρεωτικό να βιδώσετε στο σωλήνα εισόδου νερού της συσκευής μια βαλβίδα ασφαλείας σύμφωνα με τα εθνικά πρότυπα. Για τις χώρες που έχουν υιοθετήσει το πρότυπο EN 1487 το σύστημα ασφαλείας πρέπει να βρίσκεται σε μέγιστη πίεση 0,7 MPa, που πρέπει να περιλαμβάνει τουλάχιστον μία βαλβίδα διακοπής, μια βαλβίδα ελέγχου, μια βαλβίδα ασφαλείας, μια συσκευή διακοπής του υδραυλικού φορτίου.
- 11 Η συσκευή κατά των υπερπίεσεων (βαλβίδα ή σύστημα ασφαλείας) δεν πρέπει να αλλοιωθεί και θα πρέπει να εκτελείται περιοδικά για να ελέγχεται περιοδικά για την να δείτε αν είναι κλειδωμένο και να αφαιρέσετε οποιαδήποτε άλατα.
- 12 Μια συσκευή στάγδην κατά της υπερπίεσης, είναι **κανονική** κατά τη φάση της θέρμανσης νερού. Για το λόγο αυτό είναι απαραίτητο να συνδεθεί η διαρροή, ωστόσο πάντα αριστερά ανοικτό προς την ατμόσφαιρα, με ένα σωλήνα αποστράγγισης που θα πρέπει να εγκατασταθεί σε συνεχή κλίση προς τα κάτω και σε να είναι πάντα ελεύθερος από πάγο.
- 13 Είναι αναγκαία η αποστράγγιση της συσκευής και η αποσύνδεσή της από το ηλεκτρικό ρεύμα αν δεν χρησιμοποιείται ή/και βρίσκεται σε ένα παγωμένο δωμάτιο.
- 14 Το ζεστό νερό παρέχεται σε μία θερμοκρασία άνω των 50 °C στις στρόφιγγες χρήσης μπορεί να προκαλέσει αμέσως σοβαρά εγκαύματα. Παιδιά, άτομα με αναπηρία και οι ηλικιωμένοι είναι περισσότερο εκτεθειμένοι στον κίνδυνο αυτό. Συνιστούμε επομένως τη χρήση μιας θερμοστατικής βαλβίδας ανάμιξης που θα πρέπει να βιδωθεί στον σωλήνα εξόδου του νερού της μονάδας που χαρακτηρίζεται από το κόκκινο κολάρο.
- 15 Κανένα εύφλεκτο στοιχείο δεν θα πρέπει να βρίσκεται σε επαφή ή/και κοντά στην συσκευή.
- 16 Μην στέκεστε κάτω από τη συσκευή και μην τοποθετείτε αντικείμενα που μπορεί, για παράδειγμα, να έχουν υποστεί ζημιά από κάποια διαρροή νερού.

ΛΕΙΤΟΥΡΓΙΑ ΚΑΤΑ ΤΗΣ ΝΟΣΟΥ ΤΩΝ ΛΕΓΕΩΝΑΡΙΩΝ

Η νόσος των λεγεωνάριων είναι ένα βακτήριο σε σχήμα ράβδου που υπάρχει σε όλα τα ύδατα. Η «νόσος των λεγεωνάριων» είναι ένα συγκεκριμένο είδος πνευμονίας που προκαλείται από την εισπνοή των υδρατμών που περιέχουν το εν λόγω βακτήριο. Για το λόγο αυτό το νερό δεν θα πρέπει να παραμένει για μεγάλο χρονικό διάστημα στο θερμοσίφωνα αλλά θα πρέπει να χρησιμοποιείται ή να εκκενώνεται τουλάχιστον σε εβδομαδιαία βάση. Ο Ευρωπαϊκός κανονισμός CEN/TR 16355 παρέχει οδηγίες σχετικά με τις βέλτιστες πρακτικές που θα πρέπει να υιοθετούνται για την πρόληψη της διάδοσης της νόσου των λεγεωνάριων σε πόσιμα ύδατα. Επίσης, αν υπάρχουν τοπικοί κανονισμοί που επιβάλλουν περαιτέρω περιορισμούς σχετικά με το θέμα της νόσου των λεγεωνάριων, θα πρέπει να εφαρμόζονται.

Ο θερμοσίφωνα συσώρευσης ηλεκτρομηχανικού τύπου πωλείται με ένα θερμοστάτη με θερμοκρασία λειτουργίας πάνω από 60°C. Επομένως είναι σε θέση να εκτελεί έναν κύκλο θερμικής απολύμανσης κατάλληλο για τον περιορισμό της διάδοσης του βακτηρίου της νόσου των λεγεωνάριων στη δεξαμενή

προσοχή: ενώ η συσκευή εκτελεί τον κύκλο της θερμικής απολύμανσης, η υψηλή θερμοκρασία του νερού μπορεί να προκαλέσει εγκαύματα. Δώστε προσοχή στη θερμοκρασία πριν το μπάνιο ή το ντους.

ΤΕΧΝΙΚΑ ΧΑΡΑΚΤΗΡΙΣΤΙΚΑ

Για τις τεχνικές προδιαγραφές ανατρέξτε στα δεδομένα της πινακίδας (ετικέτα τοποθετείται σε εγγύτητα των σωλήνων νερού και της εξόδου νερού).

ΠΙΝΑΚΑΣ 1 - ΠΛΗΡΟΦΟΡΙΕΣ ΠΡΟΪΟΝΤΟΣ				
Σειρά προϊόντος		50	80	100
Βάρος	kg	17	22	26
Εγκατάσταση		Κατακόρυφος	Κατακόρυφος	Κατακόρυφος
Μοντέλο		Ανατρέξτε στην πινακίδα δεδομένων		
SMART		X	X	X
Q _{elec}	kWh	6,893	7,323	7,455
Q _{elec, week, smart}	kWh	24,558	25,435	26,002
Q _{elec, week}	kWh	29,678	32,942	33,778
Προφίλ φορτίου		M	M	M
L _{wa}			15 dB	
η _{wa}		40%	40,0%	40%
V40	I	65	92	130
Χωρητικότητα	I	49	75	95
Ζώνη συχνοτήτων που χρησιμοποιείται 2,4 GHz - Μέγιστη ισχύς μεταδιδόμενου σήματος < 20 dBm				

Τα δεδομένα ηλεκτρικών καταναλώσεων του πίνακα και άλλες πληροφορίες που παρέχονται στο Δελτίο Δεδομένων Προϊόντος (παράρτημα Α στο παρόν εγχειρίδιο) ορίζονται σύμφωνα με τις ευρωπαϊκές οδηγίες 812/2013 και 814/2013. Τα προϊόντα χωρίς σήμανση και δελτίο δεδομένων για θερμοσίφωνα και ηλιακές συσκευές, όπως ορίζονται στον κανονισμό 812/2013, δεν μπορούν να χρησιμοποιηθούν σε τέτοιες εγκαταστάσεις. Η συσκευή είναι εξοπλισμένη με «έξυπνη» λειτουργία που σας επιτρέπει να προσαρμόζετε την κατανάλωση στο προφίλ του χρήστη. Αν χρησιμοποιηθεί σωστά, η συσκευή θα έχει ημερήσια κατανάλωση μικρότερη από την αντίστοιχη συσκευή χωρίς «έξυπνη» λειτουργία κατά μια ποσότητα Q_{ηλεκ} (Q_{elec, week, smart} / Q_{elec, week}).

Τα δεδομένα της ενεργειακής ετικέτας αναφέρονται σε κατακόρυφη τοποθέτηση του προϊόντος.

Η συσκευή βρίσκεται σε συμμόρφωση προς τα διεθνή πρότυπα ηλεκτρικής ασφαλείας IEC 60335-1 και IEC 60335-2-21. Η τοποθέτηση της σήμανσης CE στη μονάδα πιστοποιεί τη συμμόρφωση προς μια από τις ακόλουθες ευρωπαϊκές οδηγίες, των οποίων καλύπτει τις βασικές απαιτήσεις:

- LVD Οδηγία Χαμηλής Τάσης: EN 60335-1, EN 60335-2-21, EN 60529, EN 62233, EN 50106.
- EMC Ηλεκτρομαγνητική Συμβατότητα: EN 55014-1, EN 55014-2, EN 61000-3-2, EN 61000-3-3.
- RED Οδηγία Ραδιοεξοπλισμού: ETSI 301489-1, ETSI 301489-17.
- RoHS2 Κίνδυνος Επικίνδυνων Ουσιών: EN 50581.

Το προϊόν είναι συμβατό με τους κανονισμούς REACH

ΚΑΝΟΝΕΣ ΕΓΚΑΤΑΣΤΑΣΕΙΣ (για τον εγκαταστάτη)

Αυτό το προϊόν πρέπει να τοποθετείται κατακόρυφα για να λειτουργεί σωστά, εκτός από τα οριζόντια μοντέλα (πίνακας 1). Στο τέλος της εγκατάστασης και πριν από οποιοδήποτε πλήρωση με νερό και την ηλεκτρική τροφοδοσία, χρησιμοποιήστε ένα όργανο επαλήθευσης (πχ αλφάδι) για να ελέγξετε την πραγματική καθετότητα της συναρμολόγησης

Η συσκευή θερμαίνει νερό σε θερμοκρασία κάτω του σημείου βρασμού. Πρέπει να συνδεθεί σε ένα δίκτυο τροφοδοσίας σύμφωνα προς με τα επίπεδα απόδοσης της συσκευής και την χωρητικότητά της.

Πριν συνδέσετε την συσκευή, είναι πρώτα απαραίτητο να:

- Ελέγξετε αν τα χαρακτηριστικά (παρακαλούμε ανατρέξτε στην πινακίδα χαρακτηριστικών) ικανοποιούν τις απαιτήσεις του πελάτη.
- Εξασφαλίστε ότι η εγκατάσταση συμβαδίζει με τον βαθμό IP (προστασία ενάντια στη διείσδυση υγρών) της συσκευής, σύμφωνα με τους ισχύοντες κανονισμούς.
- Διαβάστε τις οδηγίες που παρέχονται στη σήμανση συσκευασίας και στην πινακίδα χαρακτηριστικών της συσκευής. Η συσκευή αυτή σχεδιάστηκε μόνο για εγκατάσταση εντός κτηρίων, σύμφωνα τους ισχύοντες κανονισμούς. Επιπλέον, οι εγκαταστάτες καλούνται να ακολουθούν τις παρακάτω συμβουλές στις αντίστοιχες περιπτώσεις:
- **Υγρασία:** Μην εγκαθιστάτε την συσκευή σε κλειστούς (χώρους) χωρίς εξαερισμό και σε δωμάτια με υγρασία.
- **Παγωδιά:** μην τοποθετείτε την συσκευή σε περιοχές όπου η θερμοκρασία μπορεί να πέσει επικίνδυνα και υπάρχει κίνδυνος σχηματισμού πάγου.
- **Φυσικό φως:** μη εκθέτετε την συσκευή σε άμεση ηλιακή ακτινοβολία, ούτε μπροστά σε παράθυρα.
- **Σκόνη/ατμοί/αέριο:** μην τοποθετείτε την συσκευή σε περιοχή με επικίνδυνες ουσίες, όπως όξινοι ατμοί, σκόνη ή κορεσμένο αέριο.
- **Ηλεκτρική εκφόρτιση:** μην συνδέετε τη συσκευή απευθείας σε ηλεκτρική τροφοδοσία που δεν είναι προστατευμένη από απότομες μεταβολές της τάσης.

Σε περίπτωση τοίχων από τούβλα ή τσιμεντόλιθους, χωρίσματα τοίχων με μειωμένη στατική, ή άλλη τοιχοποιία, πρέπει πρώτα να πραγματοποιήσετε έναν προληπτικό στατικό έλεγχο του συστήματος στήριξης.

Τα άγκιστρα στήριξης τοίχου πρέπει να μπορούν να υποστηρίξουν τουλάχιστον τριπλάσιο βάρος από αυτό του θερμοσίφωνα γεμάτου με νερό. Συνιστούμε βίδες στήριξης με διάμετρο τουλάχιστον 12 mm.

Συνιστούμε την τοποθέτηση της συσκευής (**Σχ. 1, εικ.Α**) όσο το δυνατόν πιο κοντά στις καταναλώσεις ώστε να ελαχιστοποιηθούν οι απώλειες από τις σωληνώσεις. Οι τοπικοί κανονισμοί ενδέχεται να φέρουν περιορισμούς στην εγκατάσταση σε μπάνια. Τηρήστε τις ελάχιστες αποστάσεις των κανονισμών. Για να διευκολύνετε τη συντήρηση, βεβαιωθείτε ότι υπάρχει ελεύθερο διάστημα τουλάχιστον 50 εκατοστών εντός του περιβλήματος ώστε τα ηλεκτρικά μέρη να είναι προσβάσιμα

ΥΔΡΑΥΛΙΚΗ ΣΥΝΔΕΣΗ

Συνδέστε την είσοδο και έξοδο του θερμοσίφωνα με σωλήνες ή εξαρτήματα που αντέχουν θερμοκρασίες άνω των 90° C σε πίεση που υπερβαίνει την πίεση λειτουργίας. Γι' αυτό δεν συνιστούμε την χρήση εξαρτημάτων που δεν μπορούν να αντέξουν αυτές τις θερμοκρασίες. Η μονάδα δεν πρέπει να λειτουργεί με σκληρότητα του νερού κάτω από 12°F, αντίστροφα με σκληρότητα του νερού ιδιαίτερα υψηλή (μεγαλύτερη από 25°F), προτείνουμε τη χρήση ενός αποσκληρυντικού νερού, κατάλληλα βαθμονομημένου και παρακολουθούμενου, σε αυτή την περίπτωση η υπολειμματική σκληρότητα δεν πρέπει να πέσει κάτω από τους 15°F. Βιδώστε το σωλήνα παροχής νερού της μονάδας, η οποία χαρακτηρίζεται από το μπλε κολάρο, ένα συνδετικό τύπου «T». Σε αυτό το συνδετικό βιδώστε, από ένα μέρος μια στρόφιγγα για την εκκένωση του θερμοσίφωνα (**Σχ. 2, εικ.Β**) που δέχεται χειρισμό μόνο από την χρήση ενός εργαλείου, από την άλλη πλευρά, η συσκευή κατά της υπερπίεσης (**Σχ. 2, εικ.Α**).

Σύστημα ασφαλείας σύμφωνα με το Ευρωπαϊκό πρότυπο EN 1487

Ορισμένες χώρες μπορεί να απαιτούν τη χρήση υδραυλικών εναλλακτικών συσκευών ασφαλείας (δείτε την εικόνα που ακολουθεί για τις χώρες της Ευρωπαϊκής Ένωσης), σύμφωνα με τις τοπικές απαιτήσεις. Ο εξειδικευμένος εγκαταστάτης είναι υπεύθυνος για την εγκατάσταση του προϊόντος και την αξιολόγηση της καταλληλότητας μιας διάταξης ασφαλείας προς χρήση. Η έξοδος εκκενώσεως της συσκευής θα πρέπει να συνδέεται με ένα σωλήνα αποστράγγισης με διάμετρο τουλάχιστον ίση με εκείνη της συσκευής, μέσω μιας χοάνης που επιτρέπει μια απόσταση τουλάχιστον 20 mm από τον αέρα με δυνατότητα οπτικού ελέγχου. Συνδέστε μέσω εύκαμπτου σωλήνα, σε κρύο δίκτυο σωλήνα νερού, την είσοδο του συστήματος ασφαλείας, εάν είναι αναγκαίο χρησιμοποιώντας μια στρόφιγγα διακοπής (**Fig.2, εικ.D**). Επιπλέον, προβλέψατε, σε περίπτωση ανοίγματος της βαλβίδας αποστράγγισης ένα σωλήνα αποστράγγισης νερού εφαρμοζόμενο στην έξοδο (**Fig.2, εικ.C**) Κατά την

εγκατάσταση της συσκευής έναντι στις υπερπίεσεις μην την εξαναγκάζεται στο τέλος διαδρομής και . Αν πίεση του δικτύου είναι κοντά στην διαβαθμισμένη πίεση της διάταξης ασφαλείας, είναι απαραίτητος ένας μειωτής πίεσης τοποθετημένος όσο το δυνατόν πιο μακριά από τη συσκευή. Για αποφυγή κάθε πιθανής ζημιάς στις μονάδες μίξης (βρύσες ή ντους) είναι αναγκαίος ο καθαρισμός των σωληνώσεων από ακαθαρσίες.

ΗΛΕΚΤΡΙΚΗ ΣΥΝΔΕΣΗ

Για μεγαλύτερη ασφάλεια, συνιστάται προσεκτικός έλεγχος της ηλεκτρολογικής εγκατάστασης πριν την εγκατάσταση της μονάδας, επιβεβαιώνοντας ότι συμμορφώνεται με τους ισχύοντες κανονισμούς, γιατί ο κατασκευαστής δεν θα θεωρηθεί υπεύθυνος για οποιαδήποτε ζημιά προκληθεί από έλλειψη γείωσης του συστήματος ή σφάλματα στην ηλεκτρική τροφοδοσία. Ελέγξτε ότι το σύστημα είναι κατάλληλο για την μέγιστη ισχύ απορρόφησης του ηλεκτρικού θερμοσίφωνα (παρακαλούμε ανατρέξτε στην πινακίδα στοιχείων) και ότι η διατομή των καλωδίων της ηλεκτρικής σύνδεσης είναι κατάλληλη και σύμφωνη με τους ισχύοντες κανονισμούς.

Απαγορεύεται αυστηρά η χρήση πολύπριζων, προεκτάσεων ή προσαρμογών. Απαγορεύεται αυστηρά η χρήση των υδραυλικών σωληνώσεων και των σωληνώσεων θέρμανσης ή αερίου για γείωση της συσκευής. Αν συσκευή παραδίδεται με καλώδιο ηλεκτρικής τροφοδοσίας, όταν αυτό πρέπει να αντικατασταθεί, χρησιμοποιήστε καλώδιο με τα ίδια χαρακτηριστικά (τύπος H05VV-F 3x1,5 mm², με διατομή 8,5 mm). Το καλώδιο τροφοδοσίας (τύπος H05VV-F 3x1,5 mm² με διατομή 8,5 mm) πρέπει να είναι τοποθετημένο στην ειδική θέση στο πίσω μέρος της συσκευής μέχρι να φθάσει στον πίνακα τερματικών (Σχ.4, εικ. Μ) Μετά τα μεμονωμένα σύρματα πρέπει να σφίγγονται με τις αντίστοιχες βίδες. Ασφαλίστε το καλώδιο τροφοδοσίας με τον παρεχόμενο σφιγκτήρα καλωδίων. Για να αποσυνδέσετε την μονάδα από το ρεύμα χρησιμοποιήστε έναν διπολικό διακόπτη που συμμορφώνεται με τα πρότυπα CEI-EN (άνοιγμα επαφής τουλάχιστον 3 mm, καλύτερα να εφοδιάζεται με ασφάλειες). Η συσκευή πρέπει να γειωθεί και το καλώδιο γείωσης (πρέπει να είναι το κίτρινο-πράσινο και μακρύτερο από των φάσεων) στερεώνεται στο τερματικό με το σύμβολο  (Σχ.4, εικ. G). Πριν να ξεκινήσετε τη συσκευή, βεβαιωθείτε ότι η ηλεκτρική τροφοδοσία είναι συμβατή με την τιμή που αναγράφεται στην πινακίδα δεδομένων. Αν η συσκευή δεν παραδίδεται με καλώδιο ηλεκτρικής τροφοδοσίας, διαλέξτε έναν από τους παρακάτω τρόπους εγκατάστασης:

- σύνδεση στο δίκτυο με χρήση άκαμπτου σωλήνα (αν η συσκευή δεν παραδίδεται με στυπιοθλίπτη καλωδίου). Χρησιμοποιήστε καλώδιο με ελάχιστη διατομή 3x1,5 mm²;
- με εύκαμπτο καλώδιο (τύπος H05VV-F 3x1,5 mm² με διατομή 8,5 mm), αν η συσκευή παραδίδεται με στυπιοθλίπτη καλωδίου.

Ενεργοποίηση και αρχική λειτουργία

Προτού ενεργοποιήσετε τη συσκευή, διενεργήστε πλήρωση με το νερό του δικτύου. Αυτή η πλήρωση διενεργείται ανοίγοντας την κεντρική στρόφιγγα της οικιακής εγκατάστασης και τη στρόφιγγα ζεστού νερού μέχρι να εξέλθει όλος ο αέρας από τη δεξαμενή. Επιβεβαιώστε οπτικά την ύπαρξη ενδεχόμενων απωλειών νερού και από τη φλάτζα. Αν χρειαστεί, σφίξτε με προσοχή τα μπουλόνια. Ενεργοποιήστε τη συσκευή χρησιμοποιώντας τον διακόπτη.

ΚΑΝΟΝΙΣΜΟΙ ΣΥΝΤΗΡΗΣΗΣ (για εξειδικευμένους)

Όλες οι επεμβάσεις συντήρησης και αποκατάστασης πρέπει να διενεργούνται από αρμόδιο άτομο (που έχει πιν γνώσεις που απαιτούνται από τους ισχύοντες κανονισμούς).

Πριν καλέσετε το Κέντρο Τεχνικής Υποστήριξης, ελέγξτε ότι το σφάλμα δεν οφείλεται στην έλλειψη νερού ή ρεύματος.
ΠΡΙΝ ΑΠΟ ΤΗ ΔΙΕΝΕΡΓΕΙΑ ΟΠΟΙΑΣ ΕΠΕΜΒΑΣΗΣ, ΑΠΟΣΥΝΔΕΣΤΕ ΤΗΝ ΣΥΣΚΕΥΗ ΑΠΟ ΤΟ ΡΕΥΜΑ ΧΡΗΣΙΜΟΠΟΙΩΝΤΑΣ ΤΟΝ ΕΞΩΤΕΡΙΚΟ ΔΙΑΚΟΠΤΗ.

ΑΔΕΙΑΣΜΑ ΤΗΣ ΣΥΣΚΕΥΗΣ

Η συσκευή, σε περιοχές που μπορεί να υπάρξει παγετός, πρέπει να εκκενώνεται αν δεν πρόκειται να χρησιμοποιηθεί.

Όταν είναι απαραίτητο, αδειάστε την συσκευή ως ακολούθως isključite uređaj sa električne mreže;

- αποσυνδέστε την συσκευή από την ηλεκτρική τροφοδοσία;
- κλείστε το στρόφιγγα διακοπής, εάν είναι εγκατεστημένο (Σχ.2, εικ. D), αλλιώς η κεντρική βρύση του εγχώριου συστήματος.
- ανοίξτε την βάνα ζεστού νερού (νεροχύτης ή μπιανέρα);
- ανοίξτε την βάνα εκκένωσης (Σχ.2, εικ. B).

ΕΝΔΕΧΟΜΕΝΗ ΑΝΤΙΚΑΤΑΣΤΑΣΗ ΕΞΑΡΤΗΜΑΤΩΝ

Για να εργαστείτε στην ηλεκτρονική πλακέτα (**σχήμα 3 Ref T**), αποσυνδέστε πρώτα το καλώδιο τροφοδοσίας από την πρίζα. Αφαιρέστε το από το περιβλήμα του, όπως φαίνεται στο σχήμα 3, προσέχοντας τα εξαρτήματα που το συνθέτουν (σχήμα 3) αποσυνδέοντας το καλώδιο (**Rif Y**) από την κάρτα).

ΠΕΡΙΟΔΙΚΕΣ ΣΥΝΤΗΡΗΣΕΙΣ

Για να διατηρήσετε την καλή απόδοση της συσκευής, χρειάζεται να απομακρύνετε τα άλατα από την αντίσταση (**R σχ. 8**) σχεδόν κάθε δύο έτη (η συχνότητα αυξάνεται σε περίπτωση νερού αυξημένης σκληρότητας). Αν δεν θέλετε να χρησιμοποιήσετε υγρά κατάλληλα για αυτόν τον σκοπό (σε αυτήν την περίπτωση, διαβάστε προσεκτικά την ετικέτα ασφαλείας του προϊόντος αφαίρεσης αλάτων), μπορείτε να πραγματοποιήσετε τη διαδικασία θρυμματί-ζοντας το στρώμα αλάτων, προσέχοντας να μην προκαλέσετε ζημιά στην επιφάνεια της αντίστασης. Η άνοδος μαγνησίου (**N σχ. 8**) πρέπει να αντικαθίσταται κάθε δύο έτη, προκειμένου να μην ακυρωθεί η εγγύηση. Σε περίπτωση νερού που περιέχει βίαια χημικά ή μεγάλη ποσότητα χλωριούχων ενώσεων, συνιστάται η επαλήθευση της κατάστασης της ανόδου σε ετήσια βάση. Για να την αντικαταστήσετε, πρέπει να ξεμοντάρετε την αντίσταση και να την ξεβιδώσετε από τον βραχίονα υποστήριξης.

ΟΔΗΓΙΕΣ ΓΙΑ ΤΟΝ ΧΡΗΣΤΗ

Συμβουλές για τον χρήστη

- Αποφεύγετε την τοποθέτηση αντικειμένων ή/και συσκευών που μπορεί να υποστούν ζημιά από διαρροή νερού κάτω από τον θερμοσίφωνα.
- Αν δεν χρησιμοποιείτε νερό για μακρά περίοδο, πρέπει:
 - να αποσυνδέσετε την συσκευή από την ηλεκτρική τροφοδοσία γυρνώντας τον εξωτερικό διακόπτη στο "OFF"
 - να κλείσετε τις βάνες του υδραυλικού κυκλώματος.
- Τα ζεστό νερό του οποίου η θερμοκρασία υπερβαίνει τους 50°C στις βρύσες του χρήστη μπορεί να προκαλέσει σοβαρά τραύματα ή ακόμα και θάνατο από εγκαυματα. Τα παιδιά, τα άτομα με ειδικές ανάγκες και οι ηλικιωμένοι είναι πιο εκτεθειμένοι σε κίνδυνους εγκαυμάτων. Απαγορεύεται αυστηρά στον χρήστη να εκτελεί όποια προληπτική ή έκτακτη συντήρηση.
Για να καθαρίσετε τα εξωτερικά μέρη χρησιμοποιείτε υγρό πανί βρεγμένο με σαπούνι και νερό.

ΡΥΘΜΙΣΗ ΘΕΡΜΟΚΡΑΣΙΑΣ ΚΑΙ ΕΝΕΡΓΟΠΟΙΗΣΗ ΛΕΙΤΟΥΡΓΙΩΝ (σχήμα 3)

Για να ενεργοποιήσετε τη συσκευή, πατήστε το συγκεκριμένο κουμπί **ON/OFF "Ψ"** για τουλάχιστον ένα δευτερόλεπτο. Θέστε την επιθυμητή θερμοκρασία επιλέγοντας ένα επίπεδο μεταξύ 40°C και 80°C, πιέζοντας το κουμπί SET. Μετά από 3 δευτερόλεπτα χωρίς ενέργεια, το σημείο ρύθμισης θα επιβεβαιωθεί και θα αποθηκευτεί. Κατά τη διάρκεια της φάσης θέρμανσης, τα led (**40°C --> 80°C**) που σχετίζονται με τη θερμοκρασία που έχει φτάσει το νερό ανάβουν σταθερά. Τα επόμενα που μεσολαβούν μέχρι τη θερμοκρασία ρύθμισης αναβοσβήνουν διαδοχικά. Αν η θερμοκρασία μειωθεί, για παράδειγμα μετά από λήψη νερού, η θέρμανση επανεργοποιείται αυτόματα και τα led που βρίσκονται μεταξύ του τελευταίου led που ανάβει σταθερά και του led που αντιπροσωπεύει τη θερμοκρασία ρύθμισης αρχίζουν ξανά να αναβοσβήνουν διαδοχικά. Ε περίπτωση απώλειας τροφοδοσίας ή αν το προϊόν απενεργοποιηθεί με χρήση του σχετικού κουμπιού **ON/OFF "Ψ"**, διατηρείται στη μνήμη η τελευταία ρύθμιση θερμοκρασίας. Κατά τη διάρκεια της φάσης θέρμανσης, ενδέχεται να ακούγεται χαμηλής έντασης θόρυβος που οφείλεται στη θέρμανση του νερού.

ΑΝΤΙΠΑΓΕΤΙΚΗ ΠΡΟΣΤΑΣΙΑ:

Η αντιπαγετική προστασία είναι η αυτόματη προστασία της συσκευής ώστε να αποφεύγονται ζημιές από πολύ χαμηλές θερμοκρασίες, κάτω από 5°C, στην περίπτωση που το προϊόν παραμένει απενεργοποιημένο το χειμώνα. Συνιστούμε το προϊόν να παραμένει συνδεδεμένο με το ηλεκτρικό δίκτυο ακόμα και αν παραμένει ανενεργό για μεγάλο χρονικό διάστημα. Για όλα τα μοντέλα, όταν η θερμοκρασία ανέβει σε ασφαλέστερο επίπεδο ώστε να αποφεύγεται η ζημιά από πάγο, η θέρμανση του νερού απενεργοποιείται πάλι.

FUNZIONE ECO

Η λειτουργία Eco ενεργοποιείται πιέζοντας το κουμπί «**SET**» μέχρις ότου ανάψει το led ECO.

Η λειτουργία Eco αποσκοπεί στην παραγωγή ζεστού νερού κατόπιν εκμάθησης των συνηθειών του χρήστη. Συνεπώς, για την πρώτη εβδομάδα το προϊόν μόνο απομνημονεύει τις απολήψεις και τις χρονικές περιόδους στις οποίες γίνονται οι αυτές οι απολήψεις. Τις επόμενες εβδομάδες διενεργείται η θέρμανση του νερού με βάση την προηγούμενη εκμάθηση. Εάν ο χρήστης το επιθυμεί για να επαναφέρει τη λειτουργία και να ξεκινήσει μια νέα συνεδρία εκμάθησης, πρέπει να πατήσει το πλήκτρο «**SET**» για 10 δευτερόλεπτα.

Η διαγραφή των δεδομένων επιβεβαιώνεται από τη λυχνία LED ECO που αναβοσβήνει για 5 δευτερόλεπτα.

Εάν η λειτουργία ECO είναι ενεργοποιημένη και πατηθεί το κουμπί «**SET**», η λειτουργία θα απενεργοποιηθεί και θα ρυθμιστεί η σχετική επιλεγμένη θερμοκρασία που εμφανίζεται από τις λυχνίες LED (**40°C --> 80°C**).

ΕΝΕΡΓΟΠΟΙΗΣΗ ΤΟΥ ΚΥΚΛΟΥ ΘΕΡΜΙΚΗΣ ΑΠΟΛΥΜΑΝΣΗΣ (αντι-Λεγεωνέλλα)

Η λειτουργία κατά των βακτηρίων Λεγεωνέλας είναι ενεργοποιημένη από το εργοστάσιο. Αποτελείται από ένα κύκλο θέρμανσης του νερού στους 65°C για 1 ώρα, που εξολοθρεύει θερμικά τα εν λόγω βακτήρια.

Ο κύκλος ξεκινά όταν το προϊόν ενεργοποιείται και επανενεργοποιείται μετά από προσωρινή διακοπή τροφοδοσίας. Αν το προϊόν λειτουργεί πάντα σε θερμοκρασίες χαμηλότερες από 60°C, ο κύκλος επαναλαμβάνεται μετά από 30 ημέρες. Όταν το προϊόν είναι απενεργοποιημένο, η λειτουργία κατά της νόσου των Λεγεωνάριων απενεργοποιείται. Σε περίπτωση απενεργοποίησης της συσκευής κατά τη διάρκεια του κύκλου κατά της νόσου των Λεγεωνάριων, η λειτουργία απενεργοποιείται μαζί με το προϊόν. Στη λήξη κάθε κύκλου, η θερμοκρασία χρήσης επανέρχεται στη θερμοκρασία που είχε οριστεί προηγουμένως από τον χρήστη. Η ενεργοποίηση του κύκλου κατά της λεγιονέλας υποδεικνύεται από την αναμμένη λυχνία LED SET. Για να απενεργοποιήσετε ή να ενεργοποιήσετε τη λειτουργία κατά της λεγιονέλας, πατήστε παρατεταμένα το κουμπί **ON/OFF** «**⏻**» και το κουμπί «**SET**» για 3 δευτ. Ως επιβεβαίωση της απενεργοποίησης, η λυχνία LED 40°C αναβοσβήνει γρήγορα για 3 δευτ. Για να ενεργοποιήσετε ξανά τη λειτουργία κατά της λεγιονέλας, επαναλάβετε τη διαδικασία που περιγράφεται παραπάνω. Ως επιβεβαίωση της εκ νέου ενεργοποίησης, η λυχνία led 60°C αναβοσβήνει γρήγορα για 3 δευτ.

Προσοχή: ενώ η συσκευή εκτελεί τον κύκλο θερμικής απολύμανσης, η υψηλή θερμοκρασία του νερού μπορεί να προκαλέσει εγκαύματα. Επομένως, ελέγχετε τη θερμοκρασία του νερού πριν κάνετε μπάνιο ή ντους.

ΛΕΙΤΟΥΡΓΙΑ Wi-Fi

Για λεπτομερείς πληροφορίες σχετικά με τη διαμόρφωση Wi-Fi και τη διαδικασία εγγραφής του προϊόντος, ανατρέξτε στον συνημμένο Γρήγορο οδηγό για τη συνδεσιμότητα ή επισκεφτείτε τον ιστότοπο <https://discover.ariston-net.remotethermo.com>

ΠΕΡΙΓΡΑΦΗ ΚΑΤΑΣΤΑΣΗΣ ΣΥΝΔΕΣΗΣ

 Κουμπί Wi-Fi	Αναβοσβήνει αργά	Η μονάδα Wi-Fi είναι ενεργοποιημένη
	Αναβοσβήνει γρήγορα	Η μονάδα Wi-Fi βρίσκεται στη λειτουργία σημείου πρόσβασης
	Διπλή αναλαμπή	Πραγματοποιείται σύνδεση της μονάδας Wi-Fi στο οικιακό δίκτυο
	Αναμμένο	Η μονάδα Wi-Fi είναι ενεργοποιημένη και συνδεδεμένη στο οικιακό δίκτυο
	Σβηστό	Η μονάδα Wi-Fi είναι απενεργοποιημένη

ΕΠΑΝΑΦΟΡΑ Wi-Fi: για να πραγματοποιήσετε επαναφορά, πατήστε ταυτόχρονα τα κουμπιά «» και «**SET**» για 10 δευτερόλεπτα.

ΛΕΙΤΟΥΡΓΙΑ ΕΒΔΟΜΑΔΙΑΙΟΥ ΠΡΟΓΡΑΜΜΑΤΟΣ

Η λειτουργία εβδομαδιαίου προγράμματος μπορεί να ενεργοποιηθεί μόνο μέσω της εφαρμογής.

Μπορείτε να επιλέξετε για κάθε ημέρα της εβδομάδας δύο διαφορετικές θερμοκρασίες σημείου ρύθμισης σε δύο διαφορετικές χρονικές στιγμές: το προϊόν θα υπολογίσει την ταχύτητα θέρμανσης και, ανάλογα με την ταχύτητα, τη βέλτιστη στιγμή για έναρξη της θέρμανσης ώστε να επιτευχθεί το σημείο ρύθμισης στην επιθυμητή χρονική στιγμή.

Για να απενεργοποιήσετε τη λειτουργία, πατήστε το κουμπί «**SET**».

ΛΕΙΤΟΥΡΓΙΑ BOOST

Η λειτουργία BOOST ενεργοποιείται/απενεργοποιείται μέσω της εφαρμογής.

Η λειτουργία BOOST ρυθμίζει προσωρινά τη θερμοκρασία του σημείου ρύθμισης στους 80° παρακάμπτοντας τον προηγούμενο τρόπο λειτουργίας και απενεργοποιείται αυτόματα όταν επιτευχθεί το σημείο ρύθμισης. Με αυτόν τον τρόπο, θα διατίθεται η μέγιστη ποσότητα ζεστού νερού.

Η λειτουργία BOOST απενεργοποιείται αυτόματα εάν προκύψει σφάλμα που προκαλεί εμπλοκή, εάν ρυθμιστεί η κατάσταση

«OFF», εάν πατηθεί το κουμπί «SET» για αλλαγή του σημείου ρύθμισης.

ΔΙΑΓΝΩΣΤΙΚΟΣ ΕΛΕΓΧΟΣ

Όταν προκύψει βλάβη, η συσκευή επισημαίνει τρεις διαφορετικούς τύπους σφαλμάτων:

- **ΣΦΑΛΜΑ: όλες οι λυχνίες LED αναβοσβήνουν.**

Για να αποκαταστήσετε ένα σφάλμα, εκτελέστε, όταν είναι δυνατόν, επαναφορά πατώντας το κουμπί ON/OFF «**⏻**» για να απενεργοποιήσετε και να ενεργοποιήσετε το προϊόν.

Εάν η αιτία της δυσλειτουργίας εξαφανιστεί αμέσως μετά την επαναφορά, η συσκευή συνεχίζει την κανονική λειτουργία. Σε αντίθετη περίπτωση, εάν οι λυχνίες LED εξακολουθούν να αναβοσβήνουν, επικοινωνήστε με το Κέντρο τεχνικής υποστήριξης.

- **ΠΡΟΕΙΔΟΠΟΙΗΣΗ: η λυχνία LED ON/OFF «**⏻**» αναβοσβήνει.**

Εκτελέστε επαναφορά πατώντας το κουμπί ON/OFF «**⏻**» για να απενεργοποιήσετε και να ενεργοποιήσετε το προϊόν. Εάν η δυσλειτουργία παραμένει, επικοινωνήστε με το Κέντρο τεχνικής υποστήριξης.

- **ΣΦΑΛΜΑ ΘΘΘΝΗΣ ΑΦΗΣ: όλες οι λυχνίες LED θερμοκρασίας αναβοσβήνουν και οι υπόλοιπες λυχνίες LED είναι σβηστές.**

Εκτελέστε επαναφορά διακόπτοντας την ηλεκτρική τροφοδοσία του προϊόντος. Εάν η δυσλειτουργία παραμένει, επικοινωνήστε με το Κέντρο τεχνικής υποστήριξης.

ΧΡΗΣΙΜΕΣ ΠΛΗΡΟΦΟΡΙΕΣ

Πριν εκτελέσετε οποιαδήποτε εργασία καθαρισμού της συσκευής βεβαιωθείτε ότι έχετε απενεργοποιήσει το προϊόν βάζοντας τον εξωτερικό διακόπτη στη θέση OFF. Μην χρησιμοποιείτε εντομοκτόνα, διαλύτες ή καθαριστικά επιθετικά που μπορεί να καταστρέψουν τα βερνικωμένα μέρη ή το πλαστικό υλικό.

Εάν το εξερχόμενο νερό είναι κρύο, βεβαιωθείτε ότι:

- η συσκευή είναι συνδεδεμένη με την τροφοδοσία ηλεκτρικού ρεύματος και ο εξωτερικός διακόπτης βρίσκεται στη θέση ON.
- ότι είναι αναμμένο τουλάχιστον το led των 40 °C (σχήμα 3)

Εάν εξέρχεται ατμός από τις στρόφιγγες:

Διακόψτε την τροφοδοσία ηλεκτρικού ρεύματος της συσκευής και επικοινωνήστε με την Τεχνική Υποστήριξη.

Εάν η ροή ζεστού νερού είναι ανεπαρκής, ελέγξτε:

- την πίεση του δικτύου ύδρευσης
- για τυχόν εμπόδια στους σωλήνες εισόδου και εξόδου νερού (παραμορφώσεις ή ιζήματα)..

Διαφυγή νερού από τη διάταξη κατά των υπερπίεσεων

Κατά την φάση θέρμανσης μπορεί να τρέξουν κάποιες σταγόνες από την βάνα. Αυτό είναι φυσιολογικό. Για αποφυγή του σταξίματος του νερού πρέπει να εγκατασταθεί ένα κατάλληλο δοχείο διαστολής στο σύστημα παροχής. Αν το στάξιμο συνεχίζεται και μετά την φάση θέρμανσης, ελέγξτε τα παρακάτω:

- τη διαβάθμιση της διάταξης
- την πίεση του δικτύου

ΠΡΟΣΟΧΗ: Ποτέ μην παρεμποδίζετε την έξοδο της συσκευής!

ΜΗΝ ΠΡΟΣΠΑΘΕΙΤΕ ΝΑ ΕΠΙΣΚΕΥΑΣΤΕ ΤΗΝ ΣΥΣΚΕΥΗ ΚΑΤΩ ΑΠΟ ΟΠΟΙΟΣΔΗΠΟΤΕ ΣΥΝΘΗΚΕΣ: ΕΠΙΚΟΙΝΩΝΗΣΤΕ ΠΑΝΤΑ ΜΕ ΕΞΕΙΔΙΚΥΜΕΝΟ ΠΡΟΣΩΠΙΚΟ.

Για στοιχεία και οι προδιαγραφές του παρόντος δεν είναι δεσμευτικά και ο Κατασκευαστής διατηρεί το δικαίωμα να προβεί σε τροποποιήσεις που μπορεί να απαιτούνται χωρίς πρωθύστερη ειδοποίηση ή αντικατάσταση.



Αυτό το προϊόν συμμορφώνεται με WEEE 2012/19/EU.

Το σύμβολο του διαγραμμένου κάδου απορριμμάτων στην συσκευή ή στη συσκευασία του υποδεικνύει ότι το προϊόν στο τέλος της λειτουργικής του ζωής, θα πρέπει να συλλέγεται χωριστά από τα υπόλοιπα απορρίμματα. Ο χρήστης θα πρέπει, ως εκ τούτου, να παραδώσει την συσκευή στο τέλος της λειτουργικής της ζωής σε ένα εξουσιοδοτημένο κέντρο διάθεσης διαχωρισμού αστικών αποβλήτων Ηλεκτρολόγων και Ηλεκτρονικών Μηχανικών. Ως εναλλακτική λύση αυτο-διαχείρισης μπορεί να παραδώσει τον εξοπλισμό προς απόρριψη στον αντιπρόσωπο, κατά την αγορά μιας νέας ισοδύναμης συσκευής.

Η κατάλληλη ξεχωριστή συλλογή για την μετέπειτα προώθηση στην ανακύκλωση, επεξεργασία και περιβαλλοντικά συμβατή διάθεση συμβάλλει στην αποφυγή αρνητικών επιπτώσεων για το περιβάλλον και την υγεία και προωθεί την επαναχρησιμοποίηση ή / και ανακύκλωση των υλικών που απαρτίζουν τον εξοπλισμό.

OPĆE SIGURNOSNE UPUTE

1. **Pažljivo pročitati upute i upozorenja koja se nalaze u ovoj knjižici jer pružaju važne naputke koji se odnose na sigurnost prilikom instalacije, uporabe i održavanja.**
Ova knjižica s uputama čini sastavni i osnovni dio proizvoda. Uvijek mora pratiti uređaj čak i u slučaju prodaje drugom vlasniku ili korisniku i/ili premještanja na drugi sustav.
2. Proizvođač se ne smatra odgovornim za eventualne štete na osobama, životinjama i predmetima nastale uslijed nepravilnog, pogrešnog i nerazumnog korištenja ili uslijed nepoštivanja uputa navedenih u ovom priručniku.
3. Ova je električna akumulacijska grijalica vode projektirana za namjenu uporabe u kućanstvu i izrađena je izričito za grijanje hladne vode (na ulazu u proizvod) za sanitarnu potrošnju. Svaka druga uporaba proizvoda smatra se neprikladnom, stoga i potencijalno opasnom. Društvo-proizvođač odbija svaku odgovornost koja proizlazi iz neprikladne uporabe proizvoda i/ili uporabe u svrhe drukčije od onih navedenih u odgovarajućem priručniku s uputama.
4. Instalacija i održavanje uređaja mora izvršiti stručno obučeno osoblje i prema uputama navedenim u odgovarajućim odjeljcima. Koristiti isključivo izvorne zamjenske dijelove. Ne pridržavanje gore navedenog može dovesti u pitanje sigurnost i prouzročiti **prestanak** važenja svake odgovornosti.
5. Dijelovi ambalaže (spojnice, plastične vrećice, ekspanzirani polistiren, itd.) ne smiju se ostavljati na dohvata djece jer isti predstavljaju izvor opasnosti.
6. Uređajem mogu rukovati djeca starija od 8 godina i osobe smanjenih fizičkih, osjetnih ili mentalnih sposobnosti, ili osobe koje nemaju potrebna znanja, samo ukoliko su pod nadzorom ili nakon što su im pružene odgovarajuće upute za uporabu uređaja, te su razumjeli povezane opasnosti. Djeca se ne smiju igrati s uređajem. Čišćenje i održavanja za koje je zadužen korisnik ne smiju izvršavati djeca bez nadzora.
7. **Zabranjeno je** dirati uređaj bosonogi ili ukoliko su vam dijelovi tijela mokri.
8. Prije intervencije redovitog i izvanrednog održavanja, poželjno je napuniti vodom spremnik uređaja i izvršiti nadolazeću operaciju potpunog pražnjenja, s ciljem uklanjanja eventualnih preostalih nečistoća.

9. Ukoliko je uređaj opremljen električnim kabelom za napajanje, u slučaju zamjene istoga, potrebno se obratiti ovlaštenom servisu za potporu ili osposobljenom stručnom osoblju.
10. Obvezno zavrnuti na ulaznu cijev za vodu uređaja sigurnosni ventil sukladan državnim propisima. Za države koje su primijenile normu EN 1487 sigurnosni sklop mora imati maksimalni tlak od 0,7 MPa, koji se sastoji od najmanje jedne slavine za presretanje, jednog ventila za zadržavanje, jednog sigurnosnog ventila, jednog uređaja za prekid hidrauličnog opterećenja.
11. Uređaj za osiguranje protiv previsokog tlaka (ventil ili sigurnosni sklop) ne smije se nedozvoljeno mijenjati te ga je povremeno potrebno pustiti u rad te provjeriti da nije blokiran i radi uklanjanja eventualnih naslaga kamenca.
12. Kapanje iz uređaja za osiguranje protiv previsokog tlaka smatra se **normalnim** u fazi grijanja vode. Zbog toga je potrebno spojiti na odvod, koji se u svakom slučaju ostavlja otvorenim prema atmosferi, cijev za drenažu instaliranu u neprekidnom padu prema dolje i na mjestu gdje nema leda.
13. Neophodno je isprazniti uređaj i isti iskopčati iz mreže ukoliko će ostati van uporabe i biti smješten u prostoriju u kojoj dolazi do zaledivanja.
14. Dovodna topla voda na temperaturi većoj od 50 °C prema uporabnim slavinama može smjesta prouzročiti teške opekline. Najviše su izloženi ovom riziku djeca i starije osobe. Stoga se savjetuje uporaba termostatskog ventila za miješanje kojeg je potrebno zavrnuti na izlaznu cijev za vodu uređaja koja je obilježena crvenim ovratnikom.
15. Niti jedan zapaljivi predmet ne smije se nalaziti u dodiru ili u blizini uređaja.
16. Izbjegavati stajanje ispod grijača vode i postavljanje ispod istoga bilo kojeg predmeta koji bi se mogao, na primjer, oštetiti zbog eventualnog gubitka vode.

FUNKCIJA ANTI-LEGIONELA

Legionela je vrsta štapićaste bakterije koja je prirodno prisutna u svim izvorskim vodama. "Legionarska bolest" je poseban oblik upale pluća izazvan udisanjem vodene pare koja sadrži tu bakteriju. Stoga je potrebno izbjegavati duga razdoblja stajanja vode u grijalici: treba je, dakle, iskoristiti ili najmanje jednom tjedno isprazniti grijalicu. Europska norma CEN/TR 16355 daje smjernice za dobru praksu koju treba usvojiti kako bi se spriječio razmnožavanje legionele u pitkoj vodi, a ako postoje lokalne norme koje nalažu daljnja ograničenja po pitanju legionele – treba ih primijeniti.

Ova elektronička grijalica vode posjeduje sustav automatske dezinfekcije vode koji je po zadanoj postavci osposobljen. Taj se sustav aktivira svaki put kad uključite grijalicu vode, a u svakom slučaju svakih 30 dana, i dovodi temperaturu vode na 65 °C.

Pažnja: dok uređaj vrši ciklus termičke dezinfekcije, visoka temperatura vode može prouzročiti opekline. Zato prije kupanja ili tuširanja obratite pažnju na temperaturu vode.

TEHNIČKA SVOJSTVA

Glede tehničkih svojstva provjeriti podatke na pločici (naljepnica koja se nalazi u blizini cijevi za ulaz i za izlaz vode).

TABLICA 1 - INFORMACIJE O PROIZVODU				
Linija proizvoda		50	80	100
Težina	kg	17	22	26
Instalacija		vertikala	vertikala	vertikala
Model		Provjeriti pločicu sa svojstvima		
SMART		X	X	X
Q_{elec}	kWh	6,893	7,323	7,455
$Q_{elec, week, smart}$	kWh	24,558	25,435	26,002
$Q_{elec, week}$	kWh	29,678	32,942	33,778
Profil opterećenja		M	M	M
L_{wa}			15 dB	
η_{wa}		40%	40,0%	40%
V40	l	65	92	130
Kapacitet	l	49	75	95
Uporaba radiofrekvencijskog pojasa 2,4 GHz – Maksimalna snaga prenesenog signala < 20 dBm				

Energetski podaci u tablici i ostali podaci navedeni u Kartici proizvoda (Prilog A koji je sastavni dio ove knjižice) određeni su na osnovu Uredbe EU 812/2013 i 814/2013.

Proizvod bez naljepnice i odgovarajuće kartice za sustave grijača vode i solarnih uređaja, predviđene uredбом 812/2013, nisu namijenjeni za izvedbu tih sustava. Uređaj je opremljen smart funkcijom koja omogućava prilagođavanje potrošnje profilima uporabe korisnika

Uređaj ima inteligentnu funkciju koja omogućava prilagođavanje potrošnje korisničkim profilima. Ako se njime pravilno rukuje, dnevna potrošnja " Q_{elec} ($Q_{elec, week, smart} / Q_{elec, week}$)" imanja je od istovrijednog proizvoda bez inteligentne funkcije

Ovaj uređaj je sukladan međunarodnim normama u području električne sigurnosti IEC 60335-1; IEC 60335-2-21.

Postavljanje CE obilježja na uređaj potvrđuje sukladnost slijedećim Europskim direktivama čijim osnovnim zahtjevima udovoljava:

- Low voltage directive (LVD): EN 60335-1, EN 60335-2-21, EN 60529, EN 62233, EN 50106.
- Electromagnetic compatibility (EMC): EN 55014-1, EN 55014-2, EN 61000-3-2, EN 61000-3-3.
- RED directive. ETSI 301489-1, ETSI 301489-17
- ROHS 2 directive: EN 50581.
- ErP Energy related Products: EN 50440.
- ErP Energy related Products: EN 50440.

Ovaj proizvod je u skladu s propisom REACH.

INSTALACIJSKE NORME (za instalatera)

Ovaj proizvod – isključivi vodoravne modele (tablica 1) – je uređaj koji treba biti postavljen u okomitom položaju kako bi pravilno radio. Po završetku postavljanja i prije bilo kakvog punjenja uređaja vodom i njegovog električnog napajanja, poslužite se nekim instrumentom (npr. libelom) kako biste provjerili je li on stvarno okomito montiran.

Uređaj služi za zagrijavanje vode na temperaturu nižu od temperature vrenja. Potrebno ga je spojiti na mrežu za dovod vode dimenzioniranu na temelju njegove djelotvornosti i kapaciteta.

Prije prispajanja uređaja potrebno je:

- provjeriti da osobine (pogledajte podatke na natpisnoj pločici) zadovoljavaju potrebe kupca;
- utvrditi da je instalacija u skladu sa stupnjem IP (zaštita od prodiranja tekućina) ure aja, po važećim propisima;
- pročitati sve što se navodi na naljepnici pakovanja i na pločici s osobinama.

Ovaj je uređaj osmišljen za postavljanje isključivo unutar prostorija, u skladu s važećim propisima, a pored toga zahtijeva i poštivanje upozorenja koja slijede a odnose se na prisustvo:

- **vlage:** nemojte uređaj instalirati u zatvorenim (ne prozračivim) i vlažnim prostorijama;
- **leda:** nemojte uređaj instalirati u prostorijama u kojima može doći do kritičnog sniženja temperature s opasnošću stvaranja leda;
- **sunčevih zraka:** nemojte uređaj izlagati izravno sunčevim zrakama pa ni kad postoje staklena vrata/prozor.
- **prašine/para/plina:** nemojte uređaj postavljati u prostorima s naročito agresivnom atmosferom koja sadrži kisele pare, prašinu ili je zasićena plinom;
- **električnih pražnjenja:** nemojte uređaj postavljati izravno na električne vodove koji nisu zaštićeni od skokova napona.

Kod ciglenih zidova ili onih izgrađenih od bušene blok-cigle, pregrada ograničene statičnosti ili općenito zidne gradnje drugačije od navedenih, potrebno je prethodno provjeriti statičnost nosivog sustava.

Kuke za vješanje na zid moraju biti takve da mogu podnijeti trostruku težinu grijača punog vode. Preporučuju se nosači s najmanje 12 mm promjera.

Uređaj bi trebao biti instaliran što je bliže moguće mjestu upotrebe kako bi se smanjili toplinski gubici (Slika. 1, Odn.A).

Lokalne odredbe mogu imati ograničenja u vezi instalacije u kupaonicama. Radi što jednostavnijih operacija održavanja, potrebno je predvidjeti slobodni prostor oko poklopca od najmanje 50 cm kako bi se omogućio pristup električnim dijelovima.

HIDRAULIČNI PRIKLJUČAK

Spojiti ulaz i izlaz bojlera cijevima ili priključcima otpornim ne samo na pritisak, već i na visoku temperaturu vode, koja u prosjeku dostiže a može i prijeći temperaturu od 90°C. Zbog toga se ne preporučuju materijali koji nisu otporni na tako visoke temperature.

Uređaj ne smije raditi ako je tvrdoća vode niža od 12 °F, dok je s izrazito čvrstim vodama (iznad 25°F) poželjno koristiti sredstvo za omekšavanje vode uz odgovarajuće doziranje i nadzor te u tom slučaju preostala tvrdoća ne smije sići ispod 15°F..

Navijte "T" odvojnjak na ulazni vod označen plavim pojasom. Na jedan izlaz "T" odvojnika navijte slavinu za pražnjenje bojlera (Slika. 2, slovo B) koja se može odvijati samo uz upotrebu alata. Na drugi izlaz "T" odvojnika navijte sigurnosni ventil (Slika. 2, slovo.A) Sigurnosni ventil bi trebao biti baždaren na vrijednost od maksimalno 0,8 Mpa (8 bar), i trebao bi biti u skladu sa važećim nacionalnim standardima.

Sigurnosni sklop sukladan Europskoj normi EN 1487

Neke bi države mogle zahtijevati uporabu specifičnih hidrauličnih uređaja, koji zadovoljavaju zahtjeve lokalnih zakona; zadatak je osposobljenog instalatera koji je zadužen za instalaciju proizvoda, provedenje procjene odgovarajuće prikladnosti sigurnosnog uređaja koji će se koristiti.

Zabranjeno je postavljati bilo koje sredstvo za presretanje (ventile, slavine, itd.) između sigurnosnog sredstva i samog bojlera. Ispusni izlaz uređaja treba biti spojen na ispusni cjevovod čiji promjer nije manji od onog za spajanje na uređaj, pomoću lijevka koji dozvoljava zračnu udaljenost od najmanje 20 mm s mogućnosti vizualne kontrole. Spojiti pomoću fleksibilnog crijeva, na mrežnu cijev za hladnu vodu, ulaz

sigurnosnog sklopa protiv previsokog tlaka, ukoliko je potrebno uz primjenu slavine za presretanje (**Slika.2, Odn.D**). Osim toga, odvodna cijev na izlazu (**Slika.2, slovo C**) je potrebna ako dođe do pražnjenja. Prilikom zavrtnja sigurnosnog sklopa protiv previsokog tlaka isti se ne smije forsirati do granica niti nedozvoljeno mijenjati. Ako je pritisak u mreži blizu podešenog pritiska na ventilu, biti će potrebno postavljanje redukcijskog ventila što dalje od uređaja. Da bi izbjegli bilo kakvu štetu na mješalicama (slavine ili tuša) potrebno je odstraniti sve nečistoće iz cijevi.

ELEKTRIČNO SPAJANJE

Prije instalacije uređaja, obavezno izvršiti pažljivu kontrolu električnog sustava i provjeriti sukladnost važećim sigurnosnim propisima, da isti odgovara maksimalnoj apsorbiranoj snazi grijača vode (osloniti se na pločicu s podatcima) i da je presjek kablova za električne spojeve odgovarajući i sukladan važećem propisu.

Proizvođač uređaja nije odgovoran za eventualna oštećenja nastala uslijed izostanka uzemljenja sustava ili uslijed grešaka u električnom napajaju. Zaustavite električni kabel na kapici odgovarajućim dostavljenim pričvršćivačem. Zabranjeni su lopovi, produžni kablovi i adapteri. Zabranjeno je korištenje za uzemljenje hidrauličkih cijevi uređaja, grijanja ili dovoda plina.

Ako je uređaj opremljen električnim kabelom, ili ako ga treba zamijeniti, koristite kabel istih karakteristika (tipa H05VV-F 3x1,5 mm², promjer 8,5 mm). Električni kabel (tipa H05VV-F 3x1,5 mm² promjer 8,5 mm) treba provući kroz odgovarajući otvor na stražnjoj strani uređaja sve do stezaljki (**Slika.4, slovo M**), a na kraju pojedinačno blokirati žice zatezanjem odgovarajućih vijaka.

Za izdvajanje uređaja iz mreže potrebno je koristiti dvopolni prekidač koji zadovoljava važeće državne propise (otvaranje kontakata najmanje od 3 mm, po mogućnosti opremljeni osiguračima).

Uzemljenje uređaja je obavezno, a kabel uzemljenja (koji mora biti žuto-zeleni i duži od kabela faza) treba učvrstiti na stezaljku blizu simbola  (**Slika.4, slovo G**).

Ako uređaj nema električni kabel, treba izabrati jedan od slijedećih načina postavljanja:

- priključivanje na fiksnu mrežu pomoću krute cijevi (ako uređaj nije opremljen držačem kabela) koristiti kabel čiji je minimalni presjek 3x1,5 mm²;
- sa fleksibilnim kablom (tipa H05VV-F 3x1,5 mm² promjer 8,5 mm), ako je uređaj opremljen sa štipaljkom.

Završno testiranje i uključivanje uređaja Prije uključivanja, napuniti uređaj vodom iz mreže.

“Prije uključivanja, napuniti uređaj vodom iz mreže.

Navedeno se punjenje izvodi otvaranjem središnje lavine tople vode sve do potpunog izlaska zraka iz spremnika. Provjerite da nema curenja, provjerite prirubnicu i malo spojite uređaj na električno napajanje preko prekidača.

ODRŽAVANJE (za ovlaštene osobe)

Sve radne održavanja treba izvesti ovlašteno osoblje (koje ima znanje i vještine u skladu sa važećim propisima na snazi). Prije nego što pozovete svog servisera, provjerite da kvar nije zbog nedostatka vode ili električne energije.

POZOR: PRIJE IZVOĐENJA BILO KOJEG ZAHVATA, ISKLJUČITI UREĐAJ IZ ELEKTRIČNE MREŽE.

Pražnjenje uređaja

Ukoliko se neće koristiti, a postoji opasnost od smrzavanja, uređaj je potrebno isprazniti na slijedeći način:

- isključite dotok električne energije;
- zatvorite zaustavni ventil, ukoliko je ugrađen (**Slika. 2, slovo D**), u suprotnom zatvorite glavni ventil kućne vode;
- otvorite slavinu s toplom vodom (umivaonik ili kada);
- otvorite slavinu B (**Slika. 2, slovo B**).

MOGUĆA ZAMJENA DIJELOVA

Da biste radili na elektroničkoj ploči (slika 3, Ref. T), najprije odspojite mrežni kabel iz utičnice. Izvadite se iz kućišta, kao što je prikazano na slici 3, obratite pozornost na komponente koje ga sastavljaju odspajanjem kabela (slika 3, Rif Y) s kartice)

Koristite samo originalne rezervne dijelove iz servisnih centara koje je odobrio proizvođač.

PERIODIČNO ODRŽAVANJE

Za dobar učinak uređaja poželjno je provoditi čišćenje kamenca s otpornika (**R sl. 8**) otprilike svake dvije godine (u slučaju vrlo tvrde vode, potrebno je povećati učestalost ove operacije).

Ukoliko se ne želi koristiti namjenske tekućine (u tom slučaju pažljivo pročitati sigurnosne tehničke listove sredstva za uklanjanje kamenca), kamenac se može ukloniti mrvljenjem kore pazeći da se ne ošteti oklop grijača. Magnezijeva anoda (**N sl. 8**) se mora zamijeniti svake dvije godine, u protivnom jamstvo prestaje važiti. Ako je prisutna agresivna voda ili voda bogata kloridima, poželjno je provjeriti stanje anode svake godine. Da bi ste je skinuli treba skinuti grijači element i odviti je sa nosača.

KORISNIČKE UPUTE

Preporuke za korisnika

- Izbjegavajte postavljanje bilo kojeg predmeta i / ili uređaja ispod grijača vode koji bi mogao biti oštećen curenjem vode..
- U slučaju duljeg nekorištenja grijača vode potrebno je:
 - odspojiti aparat iz napajanja tako da okrenete vanjski prekidač u položaj "OFF"
 - zatvorite ventile hidrauličkog kruga
- Vruća voda s temperaturom iznad 50°C na slavinama može izazvati ozbiljne opekline ili smrt od posljedica opekline. Djeca, osobe s invaliditetom i starije osobe izloženi su riziku od opekline. Korisniku je zabranjeno obavljati redovno i izvanredno održavanje aparata. Za čišćenje vanjskih dijelova potrebno je koristiti vlažnu krpu natopljenom deterdentsom

REGULACIJA TEMPERATURE I AKTIVACIJA FUNKCIJA (Slika. 3)

Da biste uključili uređaj, pritisnite tipku **ON/OFF "U"** najmanje jednu sekundu.

Postavite željenu temperaturu odabirom razine između 40 °C i 80°C pritiskom na tipku **"SET"**.

Nakon 3 sekunde bez ikakve akcije zadana će se vrijednost potvrditi i pohraniti.

Tijekom faze grijanja, LED diode (**40°C --> 80°C**) r svijetle kao znak da je temperatura postignuta temperatura vode nastavlja rasti; oni iza njih, do zadane temperature, bljeskaju jedan za drugim. Ako temperatura padne, primjerice zbog pijenja vode, grijanje se automatski uključuje i LED dioda svijetli jedna od zadnjih koji stalno svijetli, a oni koji se odnose na zadanu temperaturu počinju treptati jedan za drugim.

Ako nestane struje ili se uređaj isključi korištenjem **ON/OFF "U"**, posljednja podešena temperatura ostaje pohranjena. Tijekom faze grijanja čuje se blagi šum uzrokovan zagrijavanjem vode.

FUNKCIJA PROTIV SMRZAVANJA

Funkcija protiv smrzavanja automatski štiti uređaj kako bi spriječila oštećenja uzrokovana vrlo niskim temperaturama ispod 5°C, ukoliko je proizvod isključen tijekom hladne sezone. Savjetujemo da proizvod bude spojen na mrežu, čak i u slučaju dugotrajne neaktivnosti.

Za sve modele, kada se temperatura povisi na razinu koja je sigurnija kako bi se izbjegla oštećenja zbog leda i smrzavanja, grijači vode ponovno se isključuju.

FUNKCIJA EKO

Funkciju Eko aktivirate pritiskanjem gumba za način rada **"SET"** sve dok se ne uključi LED EKO.

Funkcija Eko služi za pripremanje tople vode učenjem korisnikovih navika. Dakle, proizvod tijekom prvog tjedna pamti uzimanja vode i razdoblja u kojima do njih dolazi. Sljedećih tjedana voda se grije s obzirom na ono što se prethodno naučilo.

Ako želiš za vraćanje funkcije i početak novog razdoblja učenja potrebno je pritisnuti tipku "SET" 10 sekundi. Uspješno brisanje podataka potvrđuje treptanje ECO LED diode u trajanju od 5 sekundi. Ako pritisnete tipku "SET" dok je Eco funkcija u tijeku, funkcija će se deaktivirati, a odgovarajuća odabrana temperatura koju prikazuju LED diode bit će postavljena (40°C --> 80°C).

FUNKCIJA „CIKLUS TERMIČKE DEZINFEKCIJE“ (suzbijanje Legionele)

Funkcija suzbijanja Legionele aktivirana je prema zadanim postavkama. Radi se o ciklusu zagrijavanja/ održavanja vode na 65 °C u trajanju od 1h radi toplinske dezinfekcije protiv dotičnih bakterija.

Ciklus se pokreće kod prvog uključivanja proizvoda i nakon svakog uključivanja do kojeg dolazi nakon izostanka napajanja mreže. Ako proizvod radi uvijek na 60 °C, ciklus se ponavlja svakih 30 dana. Kada je proizvod isključen, funkcija suzbijanja Legionele nije aktivna. U slučaju isključivanja uređaja tijekom ciklusa suzbijanja Legionele, proizvod se isključuje i funkcija se onemogućuje. Po završetku svakog ciklusa, temperatura korištenja se vraća na temperaturu koju je korisnik prethodno postavio.

Uključen LED SET pokazuje da se ciklus suzbijanja legionele aktivirao. Da biste deaktivirali ili aktivirali funkciju suzbijanja legionele, držite 3 s pritisnutu tipku **ON/OFF** «» i tipku "SET"; LED 40 °C brzo trepće u trajanju od 3 s, što potvrđuje deaktiviranje. Da biste ponovno aktivirali funkciju suzbijanja legionele ponovite prethodno opisanu radnju; LED 60 °C brzo trepće u trajanju od 3 s, što potvrđuje ponovno aktiviranje.

Pozor: dok uređaj vrši ciklus termičke dezinfekcije, visoka temperatura vode može prouzročiti opekline. Obratite, dakle, pozornost na temperaturu vode prije kupanja ili tuširanja.

FUNKCIJA Wi-Fi

Detaljne informacije o konfiguraciji Wi-Fi i o postupku registracije proizvoda pogledajte u priloženom Vodiču za brzi početak koji je posvećen povezivanju ili posjetite web-mjesto <https://discover.ariston-net.remotethermo.com>

OPIS STATUSA POVEZIVANJA

 Tipka Wi-Fi	Sporo treptanje	Modul Wi-Fi je uključen
	Brzo treptanje	Modul Wi-Fi je u načinu pristupne točke ("Access Point")
	Dvostruko treptanje	Modul Wi-Fi se povezuje na kućnu mrežu
	Uključeno	Modul Wi-Fi je uključen i povezan na kućnu mrežu
	Isključeno	Modul Wi-Fi je isključen

RESETIRAJ Wi-Fi: da biste izvršili resetiranje, istovremeno pritisnite tipke  i "SET" u trajanju od 10 sekundi.

FUNKCIJA TJEDNOG PROGRAMA

Funkciju tjednog programa možete aktivirati samo putem aplikacije.

Za svaki dan u tjednu možete odabrati dvije različite zadane temperature za dva različita vremena: proizvod će izračunati brzinu grijanja i, ovisno o tome, najbolji trenutak za početak grijanja kako bi se u željenom trenutku zadovoljila zadana vrijednost.

Da biste funkciju deaktivirali, pritisnite tipku "SET".

FUNKCIJA POJAČANJE

Funkciju POJAČANJE aktivirate/deaktivirate putem APLIKACIJE.

Funkcija POJAČANJE privremeno postavlja zadanu temperaturu na 80° premošćući prethodni način rada i automatski se deaktivira kad se dostigne zadana vrijednost. Na taj ćete način imati na raspolaganju maksimalnu količinu tople vode.

Funkcija POJAČANJE automatski se deaktivira ako: dođe do neke blokirajuće pogreške; aktivirate status "OFF"; pritisnete tipku "SET" da biste promijenili zadanu vrijednost.

DIJAGNOSTIKA

Kad se otkrije neki kvar, uređaj utvrđuje tri različita tipa pogreška:

• **POGREŠKA: svi LED trepću**

Kako biste resetirali neku pogrešku, kad je to moguće izvršite resetiranje pritiskom na tipku ON/OFF “” da biste isključili i uključili proizvod.

Ako uzrok neispravnog rada nestane odmah nakon resetiranja, uređaj nastavlja s normalnim radom. U suprotnom, ako LED nastave treptati, stupite u kontakt s Tehničkim servisom.

• **OBAVIJEST: LED ON/OFF “” trepće**

Izvršite resetiranje pritiskom na tipku ON/OFF “” da biste isključili i uključili proizvod; ako neispravan rad ustraje, stupite u kontakt s Tehničkim servisom.

• **POGREŠKA DODIRNOG ZASLONA: svi LED za temperaturu trepću, a ostali LED su isključeni**

Izvršite resetiranje isključujući električno napajanje proizvoda; ako neispravan rad ustraje, stupite u kontakt s Tehničkim servisom.

KORISNE INFORMACIJE

Prije izvođenja bilo koje operacije čišćenja uređaja, uvjeriti se da je proizvod ugašen, postavljanjem vanjskog prekidača na položaj OFF. Ne koristiti insekticide, otapala ili agresivne deterdžente koji bi mogli oštetiti lakirane dijelove ili dijelove od plastičnog materijala.

Ako je izlazna voda hladna, provjeriti sljedeće:

- da je uređaj priključen na električno napajanje i da je vanjski prekidač u položaju ON.
- da je barem lampica za 40 °C (Ref. 3)

Ako je prisutna izlazna para iz slavina:

Prekinuti električno napajanje uređaja i obratiti se tehničkoj službi za potporu.

Ako je dotok tople vode nedovoljan, provjeriti sljedeće:

- pritiska u vodovodnoj mreži;
- eventualno začepljenje ulaznih i izlaznih cijevi za vodu (deformacije ili talog).

Kapanje vode iz sigurnosnog ventila za pretlak

Smatrajte kapanje normalnim tijekom faze grijanja. Ako ga želite izbjeći, mora se ugraditi ekspanzijska posuda. Ako se kapanje nastavlja tijekom razdoblja ne zagrijavanja, provjerite sljedeće:

- umjeravanje uređaja;
- mrežni tlak vode.

Pažnja: Nikada nemojte začepliti izlaz na sigurnosnom ventilu!

NIKADA NEMOJTE SAMI POPRAVLJATI UREĐAJ, TE UVIJEK ZATRAŽITE POMOĆ OVLAŠTENOG SERVISERA.

Navedeni podaci i karakteristike ne obvezuju proizvođača, koji zadržava pravo da sve izmjene vrši bez prethodne najave ili zamjene.



Ovaj proizvod je u skladu s Direktivom WEEE 2012/19/EU.

Simbol precrtane kante za smeće na uređaju ili na pakiranju označava da se proizvod po isteku vijeka trajanja mora odložiti na odvojeno odlagalište. Stoga će korisnik trebati predati uređaj po isteku vijeka trajanja prikladnim općinskim sabirnim centrima za odvojeno odlaganje električne i elektroničke opreme.

Prikladno odvojeno zbrinjavanje za sljedeće korištenje uređaja koji je namijenjen reciklaži, obradi i zbrinjavanju otpada na ekološki prihvatljiv način, doprinosi izbjegavanju mogućih negativnih učinaka na okolinu i na zdravlje, te pospješuje ponovnu primjenu i/ili reciklažu materijala od kojih su izrađeni uređaji.

INSTRUCȚIUNI GENERALE DE SIGURANȚĂ

1. **Citiți cu atenție instrucțiunile și avertismentele din acest manual deoarece oferă instrucțiuni importante cu privire la siguranța în timpul instalării, utilizării și întreținerii.**

Acest manual este parte integrantă și esențială a produsului. Trebuie să însoțească aparatul și în cazul cedării unui alt proprietar sau utilizator sau în cazul montării într-o altă instalație.

2. Producătorul nu își asumă responsabilitatea pentru eventuale daune aduse persoanelor, animalelor și lucrurilor în urma utilizării necorespunzătoare, eronate sau iraționale sau a nerespectării instrucțiunilor din acest manual de instrucțiuni.
3. Încălzitorul de apă este destinat strict uzului casnic. Destinația esențială a echipamentului este încălzirea apei reci (care intră în produs), numai în scopuri sanitare. Orice altă utilizare a produsului este considerată incorectă și, ca atare, periculoasă. Producătorul nu își asumă nicio răspundere pentru cazurile de utilizare incorectă a produsului și/sau pentru utilizările în alte scopuri decât cele indicate în manualul de instrucțiuni corespunzător.
4. Instalarea și întreținerea aparatului trebuie efectuate de personal calificat, conform indicațiilor din paragrafele corespunzătoare. Utilizați numai piese de schimb originale. Nerespectarea celor de mai sus poate afecta siguranța aparatului, iar producătorul **nu își asumă** nicio responsabilitate în acest caz.
5. Articolele utilizate pentru ambalare (capse, pungi din plastic, polistiren expandat, etc.) nu trebuie lăsate la îndemâna copiilor deoarece reprezintă surse de pericol.
6. **Aparatul poate fi utilizat de copiii cu vârsta de minim 8 ani și de către persoane cu capacități fizice, senzoriale sau mentale reduse sau lipsite de experiență sau cunoștințele necesare, cu condiția de a fi supravegheate și numai după ce au primit instrucțiunile necesare privind utilizarea sigură a aparatului și pericolele legate de utilizare. Nu lăsați copiii să se joace cu aparatul. Operațiunile de curățare și întreținere care sunt în sarcina utilizatorului, nu trebuie efectuate de copii nesupravegheați.**
7. **Este interzisă** atingerea aparatului dacă sunteți cu picioarele goale sau părți ale corpului ude.
8. Înainte de a utiliza aparatul după efectuarea unei intervenții de întreținere obișnuită sau extraordinară, se recomandă umplerea rezervorului de apă al aparatului și golirea completă a acestuia pentru a înlătura eventuale

impurități rămase în aparat.

9. Dacă aparatul este dotat cu cablu electric de alimentare, în cazul în care acesta trebuie înlocuit, adresați-vă unui centru de asistență autorizat sau personalului profesional calificat.
10. Este obligatorie montarea unei supape pe conducta de alimentare cu apă a aparatului, conformă cu cerințele normelor naționale. În țările care au adoptat norma EN 1487, grupul de siguranță trebuie să aibă o presiune maximă de 0,7 MPa. Acest dispozitiv trebuie să fie dotat cu cel puțin un robinet de separare, o supapă de sens, o supapă de siguranță, un dispozitiv de întrerupere a sarcinii hidraulice.
11. Dispozitivul de protecție împotriva suprapresiunii (supapă sau grup de siguranță) nu trebuie modificat și trebuie pus în funcțiune periodic pentru a verifica să nu fie blocat și pentru a înlătura eventuale depuneri de calcar.
12. Scurgerea picăturilor din dispozitivul de protecție împotriva suprapresiunii în timpul fazei de încălzire a apei este **normală**.
Din aceste motive trebuie să racordați scurgerea, care trebuie lăsată deschisă în atmosferă, cu ajutorul unei conducte de scurgere instalată în pan-tă continuă în jos și într-un loc fără gheață.
13. Este obligatorie golirea aparatului și deconectarea de la sursa de alimentare cu energie electrică dacă acesta rămâne neutilizat într-o încăpere expusă înghețului.
14. Apa caldă distribuită la robinetele de serviciu are o temperatură de peste 50° C și poate cauza arsuri grave. Copii, persoanele cu dizabilități și persoanele în vârstă sunt cele mai expuse acestui risc. Din acest motiv, se recomandă utilizarea unei vane de amestecare termostatică care va fi montată pe conducta de ieșire a apei din aparat, indicată cu un colier de culoare roșie.
15. Nu lăsați obiecte inflamabile în contact și/sau în apropierea aparatului.
16. Nu staționați sub aparat și nu așezați pe aparat niciun obiect care poate fi deteriorat în cazul pierderilor de apă.

FUNCȚIE ANTI LEGIONELA

Legionela este un tip de bacterie în formă de bastonaș, care este prezentă în mod natural în apa de izvor. "Boala legionarilor" constă într-un anumit tip de pneumonie cauzat de inhalarea vaporilor de apă ce conțin această bacterie. În acest sens, trebuie să evitați perioade lungi de stagnare a apei în boiler, care ar trebui așadar să fie folosit sau golit cel puțin o dată pe săptămână.

Standardul european CEN/TR 16355 oferă indicații cu privire la buna practică ce trebuie adoptată pentru a preveni proliferarea legionelei în apa potabilă; de asemenea, în cazul în care există norme locale care impun restricții ulterioare privind legionela, acestea ar trebui să fie aplicate.

Acest boiler electronic utilizează un sistem de dezinfectare automat al apei, activat de default. Acest sistem intră în funcțiune de fiecare dată când boilerul este aprins, oricum o dată la 30 de zile, ducând temperatura apei la 65°C.

Atenție: în timp de aparatul efectuează ciclul de dezinfectare termică, temperatura ridicată a apei poate provoca arsuri. Fiți atenți așadar la temperatura apei înainte de baie sau de duș.

CARACTERISTICI TEHNICE

Pentru informații privind caracteristicile tehnice, consultați datele de pe plăcuța cu date (eticheta aplicată în apropierea conductelor de intrare și ieșire a apei).

TABELUL 1 - INFORMAȚII PRIVIND PRODUSUL				
Gama produsului		50	80	100
Greutate	kg	17	22	26
Instalare		Verticală	Verticală	Verticală
Model		Consultați plăcuța cu caracteristici		
SMART		X	X	X
Q_{elec}	kWh	6,893	7,323	7,455
$Q_{elec, week, smart}$	kWh	24,558	25,435	26,002
$Q_{elec, week}$	kWh	29,678	32,942	33,778
Profilo di carico		M	M	M
L_{wa}			15 dB	
η_{wa}		40%	40,0%	40%
V40	l	65	92	130
Capacitate	l	49	75	95
Echipamentul funcționează în banda de frecvențe radio de 2,4 GHz, iar intensitatea maximă a semnalului transmis este < 20 dBm				

Datele privind valorile energetice din tabel și datele din Fișa produsului (Anexa A care este parte integrantă din acest manual) au fost definite pe baza prevederilor Directivelor EU 812/2013 și 814/2013.

Produsele neînsoțite de etichetă și de fișa ansamblurilor încălzitor de apă - dispozitive solare, prevăzute de regulamentul 812/2013 nu sunt potrivite pentru realizarea acestor ansambluri.

Aparatul este dotat cu o funcție smart care permite adaptarea consumului la profilurile de utilizare ale utilizatorului. Dacă este folosit corect, aparatul are un consum zilnic egal cu Q_{elec} ($Q_{elec, week, smart} / Q_{elec, week}$) mai mic decât cel al unui produs echivalent care nu este dotat cu funcția smart.

Datele de pe eticheta energetică se referă la produsul vertical instalat

Acest aparat este conform prevederilor normelor internaționale de siguranță electrică IEC 60335-1; IEC 60335-2-21.

Prezența mărcii CE pe aparat atestă conformitatea acestuia cu următoarele Directive Comunitare și respectă cerințele esențiale ale acestora:

- LVD Low Voltage Directive: EN 60335-1, EN 60335-2-21, EN 60529, EN 62233, EN 50106.
- EMC Electro-Magnetic Compatibility: EN 55014-1, EN 55014-2, EN 61000-3-2, EN 61000-3-3.
- RED. ETSI 301489-1, ETSI 301489-17
- RoHS2 Risk of Hazardous Substances: EN 50581.
- ErP Energy related Products: EN 50440.

Acest produs este conform Regulamentului REACH.

NORME DE INSTALARE (Pentru instalator)

Acest produs, cu excepția modelelor orizontale (tabelul 1), este un aparat ce trebuie instalat în poziție verticală pentru a funcționa corect. La finalizarea instalării, și înainte de orice umplere cu apă și alimentare electrică a acestuia, utilizați un instrument de confirmare (de ex. nivelă cu bulă) pentru a verifica verticalitatea efectivă a montării.

Aparatul servește la încălzirea apei la o temperatură sub cea de fierbere. El trebuie racordat la o rețea de alimentare cu apă menajeră dimensionată în baza prestărilor și capacităților sale.

Înainte de racordarea aparatului este necesar:

- Să se verifice caracteristicile aparatului (vezi datele de pe plăcuță) și dacă acesta satisface necesitățile clientului
- Să se verifice dacă instalația este conformă gradului IP (protecție la penetrarea de fluide) al aparatului conform normelor în vigoare.
- Să se citească cele scrise pe eticheta ambalajului și pe plăcuța cu caracteristici.

Acest aparat este proiectat pentru a fi instalat exclusiv în încăperi în conformitate cu normele în vigoare și impune respectarea următoarelor indicații privind prezența de:

- **Umiditate:** nu instalați aparatul în încăperi închise (neaderisite) și umede.
- **Ger:** nu instalați aparatul în ambianțe în care este probabilă coborîrea temperaturii la niveluri critice cu riscul formării de gheață.
- **Raze solare:** nu expuneți aparatul direct razelor solare, chiar și în prezența geamurilor.
- **Pulberi/vapori/gaze:** nu instalați aparatul în prezența unor medii foarte agresive precum vapori acizi, pulberi sau satureate cu gaz
- **Descărcări electrice:** nu instalați aparatul direct pe liniile electrice neprotejate de variații ale tensiunii.

În cazul pereților din cărămizi sau blocuri găurite, pereți subțiri cu staticitate limitată, sau în orice caz cu altă zidărie decât cea indicată, este necesară o verificare statică preliminară a sistemului de susținere. Sistemele de prindere în zid trebuie să susțină o greutate triplă față de cea a boilerului plin cu apă. Pentru fixare se recomandă cârlige cu diametrul de cel puțin 12 mm. Aparatul trebuie să fie instalat cât se poate mai aproape de punctul de folosire pentru a evita dispersia căldurii de-a lungul țevilor (A fig. 1). Normele locale pot stabili restricții privind instalarea în camera de baie. Pentru aceasta respectați distanțele minimale prevăzute de către normele aplicabile în vigoare.

Pentru ca operațiunile de întreținere să poată fi desfășurate cu ușurință, în jurul calotei trebuie asigurat un spațiu liber de cel puțin 50 cm pentru a avea acces la componentele electrice.

CONECTAREA HIDRAULICĂ

Conectați intrarea și ieșirea apei în și din încălzitor cu țevi sau armături care să fi e în stare să reziste la o temperatură depășind 90 °C la o presiune care o depășește pe cea a presiunii de lucru. Prin urmare, vă atenționăm împotriva folosirii oricăror materiale care nu pot să reziste la o astfel de temperatură.

Aparatul nu trebuie să funcționeze cu apă cu duritatea mai mică de 12 °F. În cazul apei cu duritatea deosebit de mare (mai mare de 25 °F) se recomandă utilizarea unui dedurizator calibrat și monitorizat în mod adecvat. În acest caz durita-tea reziduală nu trebuie să fi e mai mică de 15 °F

Înșurubați o piesă de racordare "T" la țeava de intrare a apei, cu guler albastru. Pe una din laturile piesei de racordare "T", înșurubați un dop pentru golirea aparatului (Fig. 2, Odn.B) care poate fi deschis numai prin folosirea unei scule (Fig. 2, Odn.A).

Grup de siguranță conform prevederilor Normei Europene EN 1487

În anumite țări poate fi necesară utilizarea dispozitivelor hidraulice de siguranță specifice, conforme cu prevederile legilor locale în vigoare; instalatorul calificat, însărcinat cu instalarea produsului are datoria de a evalua caracteristicile dispozitivului de siguranță utilizat. Este interzisă interpunerea unui dispozitiv de separare (șupape, robinete etc.) între dispozitivul de siguranță și încălzitor. Ieșirea de evacuare a dispozitivului trebuie racordată la o conductă de evacuare cu diametrul cel puțin egal cu cel al racordului aparatului, cu ajutorul unei pâlnii care să asigure o distanță de minim 20 de mm cu posibilitatea de control vizual. Cu ajutorul unui tub flexibil, racordați la conducta de apă rece de rețea, intrarea dispozitivului de siguranță, iar dacă este necesar utilizați un robinet de separare (Fig.2, Odn.D). Suplimentar, un tub de descărcare a apei la ieșirea (Fig.2, Odn.C) este necesar dacă dopul de golire este deschis.

În timpul înfiletării grupului de protecție, nu îl forțați la capăt de cursă și nu îl modificați. Dacă presiunea de alimentare a apei este aproape de supapa de presiune calibrat, va fi necesar să se aplice mai îndepărtat un reductor de presiune. Pentru a evita deteriorarea unității de amestecare (robinet, duș) este necesar pentru a goli toate impuritățile din conducte.

CONECTAREA ELECTRICĂ

Înainte de instalarea aparatului este obligatorie efectuarea unui control atent al instalației electrice și verificarea conformității cu normele de siguranță în vigoare. Verificați să fie adecvat puterii maxime absorbite de încălzitor (consultați plăcuța cu date) și ca secțiunea cablurilor pentru conexiunile electrice să fie adecvată și conformă cu prevederile normelor în vigoare.

Producătorul aparatului nu își asumă responsabilitatea pentru daune cauzate de lipsa unei instalații de împământare sau de anomalii ale instalației electrice. Înainte de punerea în funcțiune controlați ca tensiunea de rețea să fie conformă valorii de pe plăcuța aparatului. Folosirea unor prize multiple, extensii sau adaptoare este strict oprită. Este strict interzisă folosirea țevilor de la instalațiile de alimentare cu apă, instalațiile de încălzire centrală și sistemele de gaz pentru conectarea la pământ a aparatului. Dacă aparatul este livrat cu un cablu de alimentare electrică, care mai târziu trebuie înlocuit, folosiți un cablu care să prezinte aceleași caracteristici (Tip H05VV-F 3x1,5 mm², cu diametrul de 8,5 mm). Cablul de alimentare (tip H05VV-F 3x1,5 diametru 8,5 mm) trebuie introdus în orificiul situat în partea posterioară a aparatului și trebuie să ajungă la bornieră (Fig.4, Odn. M) apoi se blochează cablurile subțiri strângând șuruburile. Pentru separarea aparatului de la rețea, utilizați un întrerupător bipolar conform prevederilor normelor naționale în vigoare (deschiderea contactelor de cel puțin 3 mm și, pe cât posibil, prevăzut cu siguranțe fuzibile). Legarea la pământ a aparatului este obligatorie, iar cablul de împământare (care trebuie să fie de culoare galben-verde și mai lung decât cele de fază) trebuie fixat la borna cu simbolul  (Fig.4, Odn.G). Dacă aparatul nu este dotat cu cablu de alimentare, modalitatea de instalare trebuie aleasă dintre următoarele:

- conectarea la rețeaua fixă cu ajutorul unui tub rigid (dacă aparatul nu este dotat cu dispozitiv de fixare a cablului), utilizați un cablu cu secțiunea minimă de 3x1,5 mm²;
- cu un cablu flexibil (Tip H05VV-F 3x1,5 mm², cu diametrul de 8,5 mm), dacă aparatul este livrat cu o clemă de cablu.

Testarea și pornirea aparatului

Înainte de a porni aparatul, umpleți-l cu apă de la rețeaua de alimentare.

Pentru a umple aparatul cu apă procedați după cum urmează: deschideți robinetul central al instalației casnice și cel de apă caldă până la eliminarea completă a aerului din rezervor. Verificați vizual pierderile de apă la țevi și strângeți-le ușor dacă este necesar. Porniți aparatul folosind comutatorul principal.

REGULI DE ÎNTREȚINERE (pentru personalul calificat)

Toate intervențiile și operațiunile de întreținere trebuie efectuate de personal calificat (care deține cerințele impuse de reglementările în vigoare).

Înainte de a chema Centrul Dvs. Tehnic de Service, verificați dacă deranjamentul nu se datorează lipsei de apă sau defectării alimentării cu energie.

ATENȚIE: ÎNAINTE DE EFECTUAREA ORICĂROR INTERVENȚII, DECONECTAȚI APARATUL DE LA REȚEAUA DE ALIMENTARE CU ENERGIE ELECTRICĂ.

GOLIREA APARATULUI

Este obligatorie golirea aparatului dacă acesta rămâne neutilizat pe o perioadă îndelungată de timp și/sau într-o încăpere expusă înghețului. Goliți aparatul în felul următor:

- deconectați aparatul de la sursa de alimentare;
- Închideți robinetul de separare, dacă este instalat (Fig. 2, Odn. D), sau robinetul central al instalației locuinței;
- Deschideți robinetul de apă caldă (chivuetă și cadă);
- Deschideți supapa de golire (Fig. 2, Odn.B).

ÎNLOCUIREA EVENTUALĂ A COMPONENTELOR

Pentru a lucra la placa electronică (**Fig. 3, Odn. T**), mai întâi deconectați cablul de alimentare de la priză. Scoateți-l din carcasă, așa cum se arată în figură 3, acordând atenție componentelor care o compun (**figura 3**) prin deconectarea cablului (**Rif Y**) de pe card)

Folosiți doar piese de schimb originale.

ÎNTREFLINEREA PERIODICĂ

Pentru a menține o bună eficiență a aparatului se recomandă dezincrustarea rezistenței (**R fig. 8**) la aproximativ fiecare doi ani (în cazul apei cu duritate mai mare, operațiunea trebuie realizată mai des).

În cazul în care nu doriți să utilizați lichide speciale în acest scop (consultați cu atenție fișele de siguranță ale produsului de dezincrustare), puteți curăța manual depunerile de calcar; acordați atenție să nu deteriorați suprafața rezistenței. Anodul de magneziu (**N fig. 8**) trebuie înlocuit la fiecare doi ani, în caz contrar se pierde valabilitatea garanției. În cazul prezenței apei agresive sau bogate în cloruri se recomandă verificarea stării anodului în fiecare an. Pentru al scoate pe acesta, demontați elementul de încălzire și deșurubați de pe colierul suport.

INFORMAȚII UTILE PENTRU UTILIZATOR

Aviz pentru utilizatori

- Evitați să poziționați orice obiecte și/sau aparate care ar putea fi deteriorate de scurgeri de apă, sub încălzitorul de apă.
- Dacă nu folosiți deloc apă pe o perioadă mai lungă de timp, trebuie să:
 - deconectați aparatul de la alimentarea electrică comutând întrerupătorul extern pe poziția „OFF”
 - închideți robinetul de apă de la rețea
- Apa caldă cu o temperatură de peste 50°C la robinetele de utilizare poate cauza imediat arsuri sau opăriri grave. Copii, handicapații și vârstnicii sunt cei mai expuși riscului arsurilor. Este strict interzis utilizatorului să efectueze orice întreținere de rutină sau extraordinară, în caz de înlocuire a cablului de alimentare electrică, adresați-vă personalului calificat. Pentru curățarea părților externe utilizați un material textil umezit cu apă și săpun

REGLAREA TEMPERATURII ȘI ACTIVAREA FUNCȚIILOR APARATULUI (Fig. 3)

Pentru a porni dispozitivul, apăsați tasta **ON/OFF “U”** timp de cel puțin o secundă.

Setați temperatura dorită alegând un nivel între 40°C și 80°C prin apăsare Tasta SET.

După 3 secunde fără acțiune, punctul de referință va fi confirmat și stocat.

În faza de încălzire, LED-urile (40°C --> 80°C) referitoare la temperatura atinsă de apă sunt aprinse fixe; ulterior, până la temperatura setată, clipește progresiv. Dacă temperatura scade, de exemplu în urma unei retrageri de apă, încălzirea este reactivată automat și LED-urile se aprind între ultima aprindere constantă și cea aferentă temperaturii setate, acestea încep să clipească progresiv. Dacă temperatura scade, de exemplu în urma unei retrageri de apă, încălzirea este reactivată automat și LED-urile dintre ultimul aprins continuu și cel referitor la temperatura setată încep să clipească din nou progresiv. În cazul unei pene de curent sau dacă produsul este oprit folosind butonul **ON/OFF “U”**, ultima temperatură setată. În timpul fazei de încălzire se aude un ușor zgomot din cauza încălzirii apei.

FUNCȚIE ANTI-ÎNGHEȚ

Funcția ANTI-ÎNGHEȚ reprezintă protecția automată a aparatului pentru a evita avarierea produsă de temperaturile foarte mici, sub 5°C, în cazul în care produsul este oprit iarna. Se recomandă ca produsul să rămână conectat la rețeaua electrică, chiar dacă este inactiv pentru o perioadă mai lungă.

Pentru toate modele, după ce temperatura crește la un nivel sigur pentru a evita daunele produse de gheață și îngheț, încălzirea apei este oprită din nou.

FUNCȚIA ECO

Funcția Eco se activează apăsând butonul „SET” până când ledul ECO se aprinde. .

Funcția Eco urmărește să producă apă caldă învățând obișnuințele clientului. Deci, în prima săptămână, produsul memorizează prelevările și perioadele în care au loc aceste prelevări. Din săptămânile următoare, se execută încălzirea apei în funcție de ce s-a învățat anterior.

Dacă utilizatorul dorește să resetați funcția și să înceapă o nouă perioadă de antrenament, trebuie să selecteze apăsați butonul „SET” timp de 10 secunde. Ștergerea cu succes a datelor este confirmată de LED-ul ECO care clipește timp de 5 secunde. Dacă apăsați butonul SET în timpul funcției Eco, funcția va fi dezactivată iar temperatura corespunzătoare aleasă afișată de LED-uri va fi setată (40°C --> 80°C).

FUNCȚIA CICLU DE DEZINFECTARE TERMICĂ (anti-Legionella)

Funcția Anti-Legionella este activată implicit. Această constă într-un ciclu de încălzire/mentăneține apei la 65°C timp de 1 h pentru a desfășura o acțiune de dezinfectare termică împotriva bacteriilor.

Cicluul a pus primul care a pus aparatul la loc și apoi a pus sticla înapoi într-una dintre sursele de alimentare de la rețea. Dacă produsul funcționează întotdeauna la temperatură mai mică de 60 °C, ciclul este repetat după 30 de zile. Când aparatul este oprit, funcția anti-legionella este dezactivată. În cazul opririi aparatului în timpul ciclului anti-legionella, so that you operate și funcția este dezactivată. The incheierea fiecărui ciclu, operation temperature revine la value setată de utilizator. Activarea ciclului anti-legionella se indică prin LED SET pornit. Pentru a dezactiva sau a activa funcția anti-legionella, țineți apăsată butonul ON/OFF „” și tasta „SET” timp de 3 secunde; pentru a confirma dezactivarea, LED-ul de 40 °C clipește rapid timp de 3 secunde. Pentru a reactiva funcția anti-legionella, repetați operația de mai sus; pentru a confirma reactivarea cu succes, LED-ul de 60 °C clipește rapid timp de 3 secunde.

Avertizare: dacă acest software tocmai a executat funcția de dezinfectare termică, temperatura apei poate provoca arsuri. Verificați apa înainte de a face baie sau duș.

FUNCȚIA WI-FI

Pentru informații suplimentare despre configurarea Wi-Fi și despre procesul de înregistrare a produsului, consultați ghidul de utilizare rapidă atașat, referitor la conectivitate, sau vizitați site-ul:

<https://discover.ariston-net.remotethermo.com>

DESCRIEREA STĂRII CONEXIUNII

	Clipire lentă	Modulul Wi-Fi este PORNIT
	Clipire rapidă	Modulul Wi-Fi este în modul Punct de acces
	Clipire dublă	Modulul Wi-Fi se conectează la rețeaua de acasă
	Pornit	Modulul Wi-Fi este pornit și conectat la rețeaua de acasă
	Oprit	Modulul Wi-Fi este oprit

RESETARE Wi-Fi: pentru a reseta modulul, apăsați simultan butoanele „” și „SET”, timp de 10 secunde.

FUNCȚIA DE PROGRAM SĂPTĂMÂNAL

Funcția de program săptămânal nu se poate activa decât prin Aplicație.

Pentru fiecare zi a săptămânii se pot selecta două temperaturi de referință la două ore diferite: produsul va calcula viteza de încălzire și, în funcție de temperatură, momentul optim de începere a încălzirii, pentru a ajunge la temperatura de referință la ora dorită.

Pentru a dezactiva funcția, apăsați butonul „SET”.

FUNCȚIA BOOST

Funcția BOOST se activează/dezactivează prin APLICAȚIE.

Funcția BOOST setează temporar temperatura de referință la 80°, ignorând modul de funcționare anterior. Se dezactivează automat în momentul în care se atinge temperatura de referință. Astfel veți avea la dispoziție cantitatea maximă de apă fierbinte.

Funcția BOOST se dezactivează automat în caz de eroare de blocare, dacă aparatul este „OPRIT” sau dacă apăsați butonul „SET” pentru a modifica punctul de referință.

DIAGNOZĂ

La detectarea unei defecțiuni aparatul identifică trei tipuri de erori diferite:

- **EROARE: toate LED-urile clipeșc;**

Pentru a reseta o eroare, dacă acest lucru este posibil, executați resetarea prin apăsarea butonului ON/OFF „

În cazul în care cauza defecțiunii dispare în urma resetării, aparatul revine la funcționarea normală. În caz contrar toate LED-urile încep să clipească din nou și trebuie să solicitați intervenția Asistenței.

- **NOTĂ: LED-ul ON/OFF „

Resetați produsul: apăsați butonul ON/OFF „
 - **EROARE AFIȘAJ TACTIL: toate LED-urile de temperatură clipeșc, iar celelalte LED-uri sunt STINSE;****

Resetați produsul: decuplați-l de la electricitate, dacă defecțiunea persistă, contactați Centrul de asistență tehnică.

INFORMAȚII UTILE

Înainte de a efectua orice operațiune de curățare a aparatului asigurați-vă că ați oprit produsul; pentru a face acest lucru duceți întrerupătorul extern în poziția OFF. Nu utilizați insecticide, solvenți sau detergenți agresivi care pot deteriora părțile vopsite sau din material plastic.

Dacă apa la ieșire este rece, verificați::

- ca aparatul să fie conectat la sursa de alimentare cu energie electrică și întrerupătorul extern să fie în poziție ON.
- ca cel puțin ledul care indică 40 °C (Ref. 3).

Dacă este prezent abur la ieșirea robinetelor:

Întrerupeți alimentarea cu energie electrică și contactați serviciul de asistență tehnic.

Dacă distribuirea apei este insuficientă, verificați:

- presiunea de rețea a apei;
- dacă conductele de admisie și evacuare a apei sunt blocate (deformări sau sedimente).

Apă care picură din dispozitivul de securitate la presiune

Pe durata fazei de încălzire, puțină apă poate să picure din robinet. Aceasta este normal. Pentru a preveni ca apa să picure, în sistemul de debit trebuie instalat un vas de expansiune corespunzător.

Dacă scurgerile continuă și în timpul perioadei în care încălzirea este întreruptă, verificați:

- calibrarea dispozitivului;
- presiunea apei de la rețea.

Atenție: nu blocați niciodată orificiul de evacuare al dispozitivului!

ÎN CAZUL ÎN CARE PROBLEMA PERSISTĂ NU ÎNCERCAȚI SĂ REPARAȚI APARATUL, CI ADRESAȚI-VĂ ÎNTOTDEAUNA PERSONALULUI CALIFICAT.

Datele și specificațiile indicate nu sunt obligatorii și producătorul își rezervă dreptul să aducă orice modificări care pot fi necesare, fără o notificare prealabilă sau înlocuire.



Acest produs este conform cu Directiva WEEE 2012/19/EU.

Simbolul tomleronului barat aplicat pe aparat sau pe ambalajul acestuia, indică faptul că produsul, la sfârșitul vieții utile, trebuie colectat separat de alte deșeuri. Utilizatorul trebuie să predea aparatul ajuns la sfârșitul vieții utile, centrelor de colectare separată a deșeurilor electrotehnice și electronice.

Colectarea separată a aparaturii în vederea reciclării, tratamentului sau a eliminării în deplin respect față de mediul înconjurător, contribuie la evitarea efectelor negative asupra mediului și sănătății și favorizează reutilizarea și/sau reciclarea materialelor din care este alcătuită aparatura.

ISTRUZIONI GENERALI DI SICUREZZA

1. **Leggere attentamente le istruzioni e le avvertenze contenute nel presente libretto, in quanto forniscono importanti indicazioni riguardanti la sicurezza d'installazione, d'uso e di manutenzione. Il presente libretto costituisce parte integrante ed essenziale del prodotto. Dovrà sempre accompagnare l'apparecchio anche in caso di sua cessione ad altro proprietario o utente e/o di trasferimento su altro impianto.**
2. La ditta costruttrice non è considerata responsabile per eventuali danni a persone, animali e cose derivanti da usi impropri, erronei ed irragionevoli o da un mancato rispetto delle istruzioni riportate su questo libretto.
3. Този електрически бойлер за съхранение на вода е проектиран за употреба в домашни условия и е изрично конструиран за загряване на студена вода (влизаща в продукта) за битови нужди. Всяка друга употреба на уреда следва да се приеме за неправилна и следователно потенциално опасна. Производителят отхвърля всякаква отговорност, произтичаща от неправилна употреба на уреда и/или използването му за цели, различни от посочените в съответното ръководство с инструкции.
4. L'installazione e manutenzione dell'apparecchio devono essere effettuate da personale professionalmente qualificato e come indicato nei relativi paragrafi. Utilizzare esclusivamente ricambi originali. Il mancato rispetto di quanto sopra può compromettere la sicurezza e fa **decadere** ogni responsabilità del costruttore.
5. Gli elementi di imballaggio (graffe, sacchetti in plastica, polistirolo espanso, ecc.) non devono essere lasciati alla portata dei bambini in quanto fonti di pericolo.
6. **L'apparecchio può essere utilizzato da bambini di età non inferiore a 8 anni e da persone con ridotte capacità fisiche, sensoriali o mentali, o prive di esperienza o della necessaria conoscenza, purché sotto sorveglianza oppure dopo che le stesse abbiano ricevuto istruzioni relative all'uso sicuro dell'apparecchio e alla comprensione dei pericoli ad esso inerenti. I bambini non devono giocare con l'apparecchio. La pulizia e la manutenzione destinata ad essere effettuata dall'utilizzatore non deve essere effettuata da bambini senza sorveglianza.**
7. **È vietato** toccare l'apparecchio se si è a piedi nudi o con parti del corpo bagnate.
8. Prima di utilizzare l'apparecchio e a seguito di un intervento di manutenzione ordinaria o straordinaria, è opportuno riempire con acqua il serbatoio dell'apparecchio ed effettuare una successiva operazione di completo svuotamento, al fine di rimuovere eventuali impurità residue.

9. Se l'apparecchio è provvisto del cavo elettrico di alimentazione, in caso di sostituzione dello stesso rivolgersi ad un centro assistenza autorizzato o a personale professionalmente qualificato.
10. È obbligatorio avvitare al tubo di ingresso acqua dell'apparecchio una valvola di sicurezza conforme alle normative nazionali. Per le nazioni che hanno recepito la norma EN 1487, il gruppo di sicurezza deve essere di pressione massima 0,7 MPa, deve comprendere almeno un rubinetto di intercettazione, una valvola di ritegno, una valvola di sicurezza, un dispositivo di interruzione di carico idraulico.
11. Il dispositivo contro le sovrappressioni (valvola o gruppo di sicurezza) non deve essere manomesso e deve essere fatto funzionare periodicamente per verificare che non sia bloccato e per rimuovere eventuali depositi di calcare.
12. Un gocciolamento dal dispositivo contro le sovrappressioni è **normale** nella fase di riscaldamento dell'acqua. Per questo motivo è necessario collegare lo scarico, lasciato comunque sempre aperto all'atmosfera, con un tubo di drenaggio installato in pendenza continua verso il basso ed in luogo privo di ghiaccio.
13. È indispensabile svuotare l'apparecchio e scollegarlo dalla rete elettrica se dovesse rimanere inutilizzato in un locale sottoposto al gelo.
14. L'acqua calda erogata con una temperatura oltre i 50° C ai rubinetti di utilizzo può causare immediatamente serie ustioni. Bambini, disabili ed anziani sono esposti maggiormente a questo rischio. Si consiglia pertanto l'utilizzo di una valvola miscelatrice termostatica da avvitare al tubo di uscita acqua dell'apparecchio contraddistinto dal collarino di colore rosso.
15. Nessun elemento infiammabile deve trovarsi a contatto e/o nelle vicinanze dell'apparecchio.
16. Evitare di posizionarsi sotto l'apparecchio e di posizionarvi qualsiasi oggetto che possa, ad esempio, essere danneggiato da una eventuale perdita d'acqua.

ФУНКЦИ Я ЗА ПРЕ ДПАЗ ВАНЕ ОТ ЛЕГИОНЕ ЛА (LEGIONELLA)

Легионелата е вид пръчковидна бактерия, която се среща естествено във всички изворни води. „Легионерската болест“ представлява специфичен вид пневмония, причинена от вдишването на съдържащи такава бактерия водни пари. С оглед на това е необходимо да се избягват продължителните периоди на застой на водата в бойлера, като същият следва да се използва или изпразва най-малко веднъж седмично.

Европейският стандарт CEN/TR 16355 предоставя насоки относно добрите практики, които да бъдат възприети с цел предотвратяване на разпространението на легионелата в питейните води, а също така при наличие на местни разпоредби, които налагат допълнителни ограничения по отношение на легионелата, същите следва да се прилагат. Този електронен бойлер използва автоматична система за дезинфекция на водата, активирана по подразбиране. Системата започва да функционира при всяко включване на бойлера, във всеки случай на всеки 30 дни, като температурата на водата достига 65 °C.

Внимание: докато устройството осъществява цикъла на термична дезинфекция, високата температура може да причини изгаряния. Следователно обърнете внимание на температурата на водата преди вана или душ.

ТЕХНИЧЕСКИ ХАРАКТЕРИСТИКИ

За техническите характеристики разгледайте данните от табелката (етикета, разположен в близост до тръбите за вход и изход на водата).

ТАБЛИЦА 1 - ИНФОРМАЦИЯ ЗА ПРОДУКТА				
Гама		50	80	100
Тегло	кг	17	22	26
Монтаж		Вертикален	Вертикален	Вертикален
Модел		Разгледайте табелката с характеристиките		
SMART		X	X	X
Q _{elec}	kWh	6,893	7,323	7,455
Q _{elec, week, smart}	kWh	24,558	25,435	26,002
Q _{elec, week}	kWh	29,678	32,942	33,778
Профил на натоварването		M	M	M
L _{wa}			15 dB	
η _{wa}		40%	40,0%	40%
V40	l	65	92	130
Volume utile	l	49	75	95
Използвана радиочестота 2,4 Ghz – Максимална мощност на предавания сигнал < 20 dBm				

Енергийните данни в таблицата и допълнителните данни, посочени в Продуктовата таблица (Приложение А, която е неразделна част от тази книжка), са определени въз основа на Директивите на ЕС 812/2013 и 814/2013. Продуктите без етикет и без съответната таблица за комплекти от водонагреватели и слънчеви съоръжения, предвидени от регламент 812/2013, не са предназначени за направата на такива комплекти.

Уредът разполага със smart функция, която позволява консумацията да бъде адаптирана към потребителските профили. При правилно използване дневната консумация на уреда е равна на „Q_{elec}“ (Q_{elec, week, smart} / Q_{elec, week}), която е по-ниска от тази на еквивалентен продукт без smart функция.

Данните, посочени на енергийния етикет, се отнасят за вертикално монтиран продукт.

Уредът отговаря на международните стандарти за електробезопасност IEC 60335-1; IEC 60335-2-21.

Поставената CE маркировка върху уреда удостоверява неговото съответствие със следните директиви на Общността, на които съществени изисквания отговаря:

- LVD Low Voltage Directive: EN 60335-1, EN 60335-2-21, EN 60529, EN 62233, EN 50106.
- EMC Electro-Magnetic Compatibility: EN 55014-1, EN 55014-2, EN 61000-3-2, EN 61000-3-3.
- RED. ETSI 301489-1, ETSI 301489-17
- RoHS2 Risk of Hazardous Substances: EN 50581.
- ErP Energy related Products: EN 50440.
- ЕО декларацията за съответствие е достъпна в интернет на следния линк:

Този продукт е отговаря на изискванията на регламент REACH.

ИНСТРУКЦИИ ЗА ИНСТАЛИРАНЕ (за инсталатора)

тикално положение, за да работи правилно. В края на монтажа и преди да се извърши каквото и да е пълнене с вода и електрическо захранване на същия, използвайте контролен инструмент (напр. нивелир), за да проверите точната вертикалност на монтиране.

Уредът служи за загряване на вода до температура, по-ниска от точката на кипене. Той трябва да бъде присъединен към мрежа за захранване със санитарна вода, оразмерена въз основа на работните му характеристики и вместимост.

Преди да свържете уреда е необходимо:

- характеристики и вместимост. Преди да свържете уреда е необходимо:
- Да проверите дали характеристиките (вижте данните на табелката) отговарят на нуждите на клиента.
- Да проверите дали монтажът отговаря на клас IP (защита от проникване на флуиди) на уреда съгласно действащата нормативна уредба.
- Да прочетете информацията, дадена върху етикета на опаковката и върху табелката с характеристиките. Този уред е проектиран за монтаж единствено и само на закрито съгласно действащата нормативна уредба. Освен това се изисква спазването на следните предупреждения, касаещи наличието на:
 - **Влажност:** не монтирайте уреда в затворени (непроветривани) и влажни помещения.
 - **Замръзване:** не монтирайте уреда на места, където има вероятност температурите да спаднат до критични нива с риск от образуване на лед.
 - **Слънчеви лъчи:** не излагайте уреда на въздействието на пряка слънчева светлина, включително и през прозорци.
 - **Прах/изпарения/газове:** не монтирайте уреда при наличие на особено агресивни среди като киселинни изпарения, запрашени или наситени с газове атмосфери..
 - **Мълниезащита:** не монтирайте уреда директно върху електрически линии, които не са предпазени от резки промени на напрежението.

В случай на стени, направени от тухли или блокчета с отвори, преградни стени с ограничена статичност или изобщо зидария, различна от посочената, трябва да пристъпите към предварителна проверка на статиката на опорната система. Свързващите куки към стената трябва да могат да издържат тегло, тройно по-голямо от това на водонагревателя, пълен с вода.

Препоръчваме куки с диаметър от поне 12 mm.

Препоръчваме да монтирате уреда (**А фиг. 1**) колкото може по-близо до точките на използване, за да ограничите топлинните загуби по протежение на тръбите.

Местните норми може да предвиждат рестрикции за монтаж на уреда в баня, така че спазвайте минималните разстояния, предвидени от действащите норми.

За да улесните различните операции по поддръжка, предвидете свободно пространство около капака от поне 50 cm, за да осигурите достъп до електрическите части.

ВОДНО СВЪРЗВАНЕ

Свържете входа и изхода на водонагревателя с тръби или фитинги, устойчиви както на работното налягане, така и на температурата на горещата вода, която обичайно може да достигне и да надхвърли 90° C. Затова не се препоръчват материали, които не издържат на такива температури.

Уредът не трябва да работи с води с твърдост под 12°F, а при води с особено висока твърдост (над 25°F) се препоръчва използването на омекотител, специално измерен и мониториран, като в този случай остатъчната твърдост не трябва да спада под 15°F. Към тръбата на входа на водата в уреда, отбелязана със синя марка, завийте „T“-образна връзка. Върху тази връзка завийте, от едната страна - кранче за източване на водонагревателя (**В фиг. 2**) с което може да се борави само чрез специален инструмент, от другата - устройство за защита от свръхналягане (**А фиг. 2**).

Предпазен модул в съответствие с европейски стандарт EN 1487

Възможно е някои страни да изискват използването на специфични предпазни хидравлични устройства съгласно изискванията на местните закони; задача на квалифицирания монтажник, на когото е възложен монтажът на продукта, е да оцени пригодността на предпазното устройство за използване.

Забранено е да поставяте каквото и да е прекъсващо устройство (клапани, кранчета и др.) между предпазното устройство и самия водонагревател.

Отвеждащият изход на устройството трябва да е свързан към отвеждаща тръба с диаметър, равен поне на този на свързване на уреда, чрез фуния, която да позволява въздушно отстояние от поне 20 mm с възможност за визуален контрол. Чрез гъвкава тръба свържете входа на предпазното устройство към тръбата за студена вода от мрежата, ако е необходимо като използвате спирателен кран (**Д фиг. 2**).

Освен това в случай на отваряне на крана за източване, предвидете тръба за отвеждане на водата, поставена на изхода (**С фиг. 2**). При завинтане на предпазния модул не прилагайте голямо усилие за достигане до края на хода и не извършвайте вмешателства по същия. В случай, че налягането в мрежата е близо до стойностите на регулиране на клапата, е необходимо да поставите редуктора на налягането колкото може по-далече от уреда. В случай, че се вземе решение за монтаж на смесителни групи (кранчета или душ), се погрижете за почистване на тръбите от евентуални замърсявания, които биха могли да ги повредят.

ЕЛЕКТРИЧЕСКО СВЪРЗВАНЕ

Преди да монтирате уреда е задължително да проверите внимателно електрическата инсталация, като проверите дали тя съответства на действащите норми за безопасност, която да е подходяща за максималната консумирана мощност на водонагревателя (за отправна информация използвайте идентификационните данни от табелката) и сечението на кабелите за електрическите свързвания да съответства на изискванията на действащата нормативна уредба.

Производителят на уреда не носи отговорност за евентуални щети, причинени от незаземяването на инсталацията или поради проблеми с електрозахранването.

Преди пускането в експлоатация проверете дали мрежовото напрежение съответства на стойността, посочена върху табелката на уреда. Забранено е използването на разклонители, удължители или адаптори.

Забранено е да използвате тръбите на хидравличната инсталация и на инсталациите за отопление и газ за свързване на уреда към земята. Ако уредът разполага със захранващ кабел, при необходимост същият да бъде сменен, трябва да използвате кабел със същите характеристики (тип H05VV-F 3x1,5 mm², диаметър 8,5 mm). Захранващият кабел (тип H05VV-F 3x1,5 mm² диаметър 8,5 mm) трябва да бъде поставен на предвиденото за това място, намиращо се в задната част на уреда, така че да достигне клемната платка (**Фиг.4, Реф. М**). Накрая трябва да се фиксират отделните кабели чрез затягане на съответните винтове. Фиксирайте захранващия кабел със специалните кабелни скоби от комплекта.

За изключване на уреда от мрежата трябва да използвате двуполуен прекъсвач, отговарящ на действащите национални норми (отваряне на контакти с поне 3 mm, по-добре ако е снабден с предпазители).

Заземяването на уреда е задължително и заземителният кабел (който трябва да бъде жълто-зелен на цвят и по-дълъг от тези за фазите) трябва да се закрепят към клемата при символа  (**Г фиг. 4**).

Ако уредът не разполага със захранващ кабел, начините на монтаж трябва да бъдат избрани сред следните:

- свързване към фиксираната мрежа с тръба (ако уредът не разполага с кабелна скоба), използвайте кабел с минимално сечение 3x1,5 mm²;
- с гъвкава тръба (тип H05VV-F 3x1,5 mm², диаметър 8,5 mm), ако уредът разполага с кабелни втулки

Контролно изпитване и включване на уреда

Преди да запалите уреда, го напълнете с вода от мрежата.

Това пълнене се осъществява чрез отваряне на централния кран на инсталацията на жилището и този за гореща вода до излизане на всички въздух от резервоара. Визуално проверете за водни течове от фланеца и леко го затегнете, ако е необходимо. Включете уредът посредством ключа.

ПРАВИЛА ЗА ПОДДРЪЖКА (за квалифициран персонал)

Всички интервенции и операции по поддръжката трябва да се извършват от квалифициран персонал (притежаващ необходимите реквизити съгласно действащите нормативни разпоредби).

Все пак, при съмнения за неизправност, преди да поискате техническа помощ, проверете дали нарушеното функциониране не зависи от други причини, като например временно спиране на водата или на електрозахранването.

ВНИМАНИЕ: ИЗКЛУЧЕТЕ УРЕДА ОТ ЕЛЕКТРИЧЕСКАТА МРЕЖА ПРЕДИ ДА ПРЕДПРИЕТЕ КАКВИТО И ДА БИЛО ДЕЙСТВИЯ.

Изпразване на уреда

Необходимо е уредът да бъде изпразнен, ако ще остане неизползван в помещение, където има вероятност да замръзне. В случай на необходимост пристъпете към изпразване на уреда, както следва:

- изключете уреда от електрическата мрежа;
- затворете спирателния кран, ако е монтиран (**Фиг. 2, Реф. D**), в противен случай централния кран на битовата инсталация;
- отворете крана на топлата вода (мивка или вана);
- отворете крана (**Фиг. 2, Реф. B**).

ВЪЗМОЖНА Е ПОДМЯНА НА КОМПОНЕНТИТЕ

За да работите с електронната платка (**Фиг. 3, Реф. T**), първо изключете захранващия кабел от контакта.

Извадете го от корпуса му, както е показано на фигурата 3, като обърнете внимание на компонентите, които го съставят (**фигура 3**), като изключите кабела (**Реф. Y**) от картата).

Използвайте само оригинални резервни части от оторизирани от производителя сервизни центрове, в противен случай изправността на уреда няма да важи.

ПЕРИОДИЧНИ ПОДДРЪЖКИ

За да поддържате добра ефективност на уреда, трябва да отстранявате наслагванията от нагревателя (**R Фиг. 8**) приблизително на всеки две години (при вода с по-голяма твърдост честотата трябва да бъде увеличена). Ако не желаете да използвате специални течности за тази цел (в този случай прочетете внимателно информационните листове за безопасност на препарата против наслагвания), операцията може да се извърши чрез разтрошаване на образувалата се кора от котлен камък, като внимавате да не повредите външния слой на нагревателя. Магнезиевият анод (**N Фиг. 8**) трябва да се сменя на всеки две години, в противен случай гаранцията отпада. При наличие на агресивна или богата на хлориди вода се препоръчва да проверявате състоянието на анода всяка година. За да ги смените, трябва да демонтирате нагревателите и да ги развиете от опорната скоба.

ПРАВИЛА ЗА ИЗПОЛЗВАНЕ ЗА ПОТРЕБИТЕЛЯ

Препоръки за потребителя

- Не поставяйте под бойлера никакви предмети и/или уреди, които биха могли да се повредят от евентуалното изтичане на вода.
- ако уредът не се ползва дълго време е необходимо да:
 - изключите уреда от електрозахранването, като поставите външния превключвател в положение „OFF“
 - затворите крановете на водния кръг
- Топлата вода с температура над 50° C при кранчетата може веднага да причини сериозни изгаряния или смърт. Децата, инвалидите и възрастните хора са изложени на по-голям риск от изгаряния. На потребителите е забранено да извършват редовна и извънредна поддръжка на уреда. За почистване на външните части е необходима влажна кърпа, напоена със сапунена вода.

РЕГУЛИРАНЕ НА ТЕМПЕРАТУРАТА И АКТИВИРАНЕ НА ФУНКЦИИТЕ (Фиг. 3)

За да включите уреда, натиснете бутон **ON/OFF** "☺" секунди 1 бутона.

Желаната температура се задава чрез избиране на стойност между 40° C и 80° C и натискане на бутон **SET**".

След 3 секунди без действие зададената позиция ще бъде потвърдена и съхранена.

По време на етапа по загряване светлинните индикатори (40° C → 80° C), показващи достигнатата от водата температура, светят непрекъснато; следващите мигат последователно до настроената температура.

Ако температурата се понижи, например вследствие на потребление на вода, загряването отново автоматично се включва и светлинните индикатори между последния включен с фиксирана светлина и този за настроената температура отново започват да мигат последователно. При липса на захранване или ако уредът бъде изключен чрез бутон **ON/OFF** "☺", остава запаметена последната настроена температура.

По време на етапа на загряване може да има лек шум, дължащ се на загряването на водата.

ФУНКЦИЯ ПРОТИВ ЗАМРЪЗВАНЕ

Функцията против замръзване представлява автоматична защита на уреда за избягване на повредите, причинени от много ниски температури под 5° C, в случай че уредът е изключен по време на студения сезон. Препоръчително е продуктът да се остави свързан към електрическата мрежа, дори да не се налага да работи в продължение на дълго време. За всички модели, след като температурата се повиши до по-безопасно ниво, така че да се избегнат повреди от лед и замръзване, подгряването на водата се изключва отново.

ФУНКЦИЯ „ЕСО“

Функцията „ЕСО“ се активира чрез натискане на бутона „**SET**“, докато LED индикаторът „ЕСО“ светне. Функцията „ЕСО“ има за цел да предоставя топла вода, като взема предвид навигите на потребителя. През първата седмица уредът съхранява количеството на използваната вода и периодите, в които тя се използва. От следващите седмици водата се загрява спрямо запазените параметри за употребата през предишния период.

Ако искате да нулирате функцията и да започнете нов период на заучаване, натиснете бутона „**SET**“ за 10 секунди. Успешното изтриване на данните се потвърждава от мигането на LED индикатора „ЕСО“ в продължение на 5 секунди.

Ако функцията „ЕСО“ е активна и бутонът „**SET**“ е натиснат, функцията ще се деактивира и ще бъде зададена избраната температура, показана от LED индикаторите (40 °C --> 80 °C).

ФУНКЦИЯ „ЦИКЪЛ НА ТОПЛИННА ДЕЗИНФЕКЦИЯ“ (АНТИБАКТЕРИАЛНА ЗАЩИТА)

Функцията за антибактериална защита е зададена по подразбиране. Тя се състои от цикъл на подгряване/задържане на температурата на водата на 65° C в продължение на 1 час, така че да се извърши термична дезинфекция срещу съответните бактерии.

Цикълът започва при първоначалното включване на уреда и след всяко рестартиране вследствие на прекъсване на електрозахранването. Ако продуктът винаги работи при температура под 60° C, цикълът се повтаря след 30 дни. Когато уредът е изключен, функцията за антибактериална защита се деактивира.

В случай че по време на цикъл за антибактериална защита захранването прекъсне, уредът се изключва и функцията се деактивира. В края на всеки цикъл работната температура се връща до предварително зададената от ползвателя температура. Ако цикълът за извършване на антибактериална защита е активиран, LED индикаторът „**SET**“ свети. За да деактивирате/активирате функцията за антибактериална защита, задръжте натиснати бутон „**ON/OFF**“ „**⏻**“ и бутон „**SET**“* за 3 секунди; за потвърждение на деактивирането LED индикаторът 40 °C премигва бързо в продължение на 3 секунди. За да активирате отново функцията за антибактериална защита, повторете описаната по-горе операция; за потвърждение на повторното активиране LED индикаторът 60 °C премигва бързо в продължение на 3 секунди.

Внимание: Докато уредът изпълнява цикъла на термична дезинфекция, високата температура на водата може да причини изгаряния. Обърнете внимание на температурата на водата, преди да вземете вана или душ.

ФУНКЦИЯ „Wi-Fi“

За подробна информация относно конфигурирането на Wi-Fi връзката и процедурата за регистрация на уреда вижте приложеното кратко ръководство за осъществяването на такава връзка или посетете интернет страницата

<https://discover.ariston-net.remotethermo.com>

ОПИСАНИЕ НА СЪСТОЯНИЕТО НА ВРЪЗКАТА

	Бавно премигване	Wi-Fi модулът е включен
	Бързо премигване	Wi-Fi модулът е в режим на точка за достъп
	Двукратно премигване	Wi-Fi модулът се свързва към домашната мрежа
	Включен	Wi-Fi модулът е включен и свързан към домашната мрежа
	Изключен	Wi-Fi модулът не е активен

НУЛИРАНЕ НА Wi-Fi: за да нулирате, натиснете едновременно бутоните „“ и „**SET**“ за 10 секунди.

ФУНКЦИЯ „СЕДМИЧНА ПРОГРАМА“

Функцията за седмична програма може да се активира само чрез мобилното приложение. Възможно е да зададете две различни температури в два различни часа за всеки ден от седмицата: уредът ще изчисли скоростта на нагряване и в зависимост от нея ще избере най-подходящия момент да започне подгряването, така че да гарантира избраната температура на водата в зададения момент. За да деактивирате функцията, натиснете бутон „**SET**“.

ФУНКЦИЯ „BOOST“

Функцията „BOOST“ се активира/деактивира чрез мобилното приложение. Функцията „BOOST“ временно настройва зададената температура на 80 °C, независимо от предишния режим на работа и се деактивира автоматично, след като зададената стойност бъде достигната. По този начин ще бъде налично максимално количество топла вода. Функцията „BOOST“ се деактивира автоматично, ако: възникне блокираща грешка; бъде въведено състояние „OFF“; бутонът „SET“ е натиснат за промяна на зададената стойност.

ДИАГНОСТИКА

Когато бъде открита неизправност, уредът идентифицира три различни вида неизправности:

- **НЕИЗПРАВНОСТ: всички LED индикатори мигат;**

За да нулирате неизправността, когато е възможно, извършете нулирането, като натиснете бутон ON/OFF „“, за да изключите и включите уреда.

Ако причината за неизправността изчезне веднага след нулирането, уредът ще възобнови нормалната си работа. В противен случай, ако LED индикаторът продължи да мига, се свържете с Центъра за техническа помощ.

- **УВЕДОМЛЕНИЕ: LED индикаторът ON/OFF „“ мига;**

Извършете нулирането, като натиснете бутона ON/OFF „“, за да изключите и включите уреда. Ако неизправността продължава, се свържете с Центъра за техническа помощ.

- **НЕИЗПРАВНОСТ НА СЕНЗОРНИЯ ЕКРАН: всички LED индикатори за температура мигат, а другите LED индикатори са изключени;**

Извършете нулирането, като прекъснете захранването на уреда. Ако неизправността продължава, свържете се с Центъра за техническа помощ.

ПОЛЕЗНА ИНФОРМАЦИЯ

Уверете се че сте изключили уреда чрез завъртане на външния ключ в позиция OFF преди да предприемете каквито и да било действия по почистване. Не използвайте агресивни инсектициди, разтворители или почистващи препарати, които могат да повредят боядисаните или пластмасовите части.

Ако водата на изхода е студена, проверете:

- дали уредът е свързан към електрозахранването и дали външният прекъсвач е на позиция ON.
- дали поне светодиодът за 40 °C (реф. 3) свети.

Ако на изхода от крановете има пара:

Прекъснете електрическото захранване на уреда и се свържете с отдела за техническо обслужване.

При недостатъчно подаване на гореща вода, проверете:

- налягане на водата по мрежата;
- за евентуално запушване на тръбите на входа и изхода на водата (деформации или утайки).

Изтичане на вода от устройството за свръхналягане

Прокапването на вода от устройството трябва да се счита за нормално по време на фазата на подгряване. Ако желаете да избегнете това прокапване е необходимо да се монтира разширителен съд в системата за подаване. Ако течът продължи и по време на неоплнителния период, заявете проверка на следното:

- тарирането на уреда;
- налягането на водата в мрежата.

Внимание! Никога не запушвайте отводнителния отвор на уреда!

НЕ СЕ ОПИТВАЙТЕ ДА ПОПРАВЯТЕ УРЕДА; ВИНАГИ СЕ ОБРЪЩАЙТЕ КЪМ КВАЛИФИЦИРАНИЯ ПЕРСОНАЛ.

Посочените данни и характеристики не обвързват фирмата производител, която си запазва правото да прави всякакви промени, които смята за подходящи, без задължение за предизвестие или подмяна.



Този продукт е в съответствие с Директива МЕЕЕ 2012/19/Е11.

Символът на зачеркнатото кошче, поставен върху оборудването или върху опаковката му показва, че в края на полезния си живот продуктът трябва да се изхвърли разделно от другите отпадъци.

Затова, след като приключи използването му, потребителят трябва да предаде оборудването на оторизираните общински центрове за разделно събиране на отпадъци от електротехника и електроника. Като алтернатива на самостоятелното управление оборудването, което желаете да изхвърлите, може да се предаде на търговеца на дребно в момента на закупуването на ново оборудване от еквивалентен тип. Подходящото разделно събиране за последващо рециклиране, третиране и обезвреждане на старото оборудване при опазване на околната среда допринася за избягване на възможни отрицателни последствия за околната среда и здравето и благоприятства повторното използване и/или рециклиране на материалите, от които е съставено оборудването

GENEL GÜVENLİK TALİMATLARI

- Bu kitapçıkta yer alan talimatları ve uyarıları dikkatlice okuyunuz, bunlar kurulum, kullanım ve bakım güvenliği hakkında önemli talimatlar vermektedir.**
Bu kitapçık ürünün bütünleyici ve temel bir parçasını oluşturmaktadır. Cihazın başka bir kullanıcıya veya sahibe devredilmesi ve/veya başka tesisat üzerine aktarımı durumunda daima cihaza eşlik etmelidir.
- Üretici firma hatalı, uygunsuz ve mantıksız kullanımlardan veya bu kitapçıkta bildirilen talimatlara uyulmamasından kaynaklanan olası kişi, hayvan veya eşya hasarlarından sorumlu tutulamaz.
- Su ısıtıcı, esas amacı sıhhi kullanım için (ürüne giren) soğuk suyu ısıtmak olmak üzere yalnızca ev içi kullanım amacıyla tasarlanmıştır. Ürünün başka farklı şekillerde kullanılması uygunsuz olarak değerlendirilir, bu yüzden tehlikelidir. Üretici, ürünün uygunsuz kullanımından ve/veya ilgili kullanım kılavuzunda belirtilenler dışındaki amaçlardan kaynaklanan herhangi bir sorumluluğu reddeder.
- Cihazın kurulum ve bakımı, önceki paragraflarda belirtildiği gibi ve mesleki uzmanlığa sahip personel tarafından yapılmalıdır. Yalnız orijinal yedek parçalar kullanın. Yukarıda belirtilenlere uyulmaması güvenliği azaltabilir ve üreticiyi her türlü sorumluluktan **muaf** bırakabilir.
- Ambalajlama elemanları (zimbalar, plastik torbalar, açık polistireol vs.) tehlike oluşturabileceğinden çocukların erişmeyeceği yerde tutulmalıdır.
- Alet 8 yaşından küçük çocuklar ve fiziksel, duysal veya mental kapasitesi azalmış kişiler veya gerekli deneyim veya bilgiye sahip olmayan kişiler tarafından ancak gözetim altında veya bu belirtilen kişilerin aletin güvenli kullanımıyla ve alete bağlı tehlikelerin anlaşılmasıyla ilgili talimatları almasından sonra kullanılabilir. Çocuklar aletle oynamamalıdır. Kullanıcı tarafından gerçekleştirilecek temizlik ve bakım gözetim altında olmayan çocuklar tarafından yapılmamalıdır.**
- Alete çıplak ayakla veya vücudun ıslak kısımlarıyla dokunulması **yasaktır.**
- Olağan veya olağanüstü bir bakım müdahalesinin ardından, olası artık

kalıntıları temizlemek için cihazın deposu suyla doldurulmalı ve ardından tamamen boşaltılmalıdır.

9. Eğer cihazın elektrik kablosu varsa, bunun değiştirilmesi durumunda yetkili servise veya kalifiye bir personele başvurunuz.
10. Cihazın su girişi borusuna ulusal mevzuatlara uygun bir güvenlik valfi takılması zorunludur. EN 1487 standardını benimsemiş olan ülkeler için, cihazın su girişi borusuna maksimum basıncı 0.7 MPa olan ve en az bir kesme musluğu, bir geri dönüşüz valf, bir güvenlik valfi ve bir hidrolik yük kesme tertibatı içermesi gereken bir güvenlik grubu takılması zorunludur.
11. Alçak basınca karşı tertibat (güvenlik valfi veya grubu), cihazla birlikte tedarik edilmesi halinde, kurcalanmamalı ve olası kireç birikmelerini yok etmek ve tıkanmamış olduğundan emin olmak için düzenli olarak çalıştırılmalıdır.
12. Isınma aşamasında cihazın aşırı basınçlara karşı koruma tertibatının damlaması **normaldir**. Bu nedenden dolayı, aşağı doğru sürekli eğimli olarak ve buzsuz bir yerde kurulu bir drenaj borusu ile dış havaya açılan her zaman açık bırakılan bir tahliye borusunun bağlanması gerekir.
13. Dona maruz kalan bir lokalde kullanılmadan kalacak olması halinde cihazın elektrik şebekesinden ayrılması ve boşaltılması zorunludur.
14. 50° C'nin üzerine bir sıcaklıkla kullanım musluklarına dağıtılan sıcak su hemen ciddi yanıklara neden olabilir.
Çocuklar, özürlüler ve yaşlılar bu riske en fazla maruz kalanlardır. Bundan dolayı, aletin kırmızı renkte boyun ile ayırt edilen su çıkışı borusuna takılacak olan bir karıştırıcı termostatik valfin kullanılması önerilir.
15. Aletle temas halinde ve/veya cihazın yakınında hiçbir tutuşabilir nesne bulundurulmamalıdır.
16. Cihazın altına olası bir su sızıntısından hasar görebilecek herhangi bir nesneyi ve/veya aleti yerleştirmekten kaçınınız.

ANTI LEJYONELLA FONKSİYONU

Lejyonella tüm kaynak sularında doğal olarak mevcut olan baston şeklinde bir bakteri türüdür. "Lejyoner hastalığı" bu bakteriyi içeren su buharının solunmasından kaynaklanan özel türde bir akciğer iltihabından oluşur. Bu bağlamda en azından haftalık düzenli aralıklarla kullanılması veya boşaltılması gereken termosifonda bulunan suyun uzun süre durgunluğunu önlemek gereklidir. CEN/TR 16355 Avrupa Birliği standardı içme sularında lejyonella bakterisinin çoğalmasını önlemek için tercih edilecek iyi uygulamalarla ilgili açıklamaları sağlar, ayrıca lejyonella konusunda daha ileri kısıtlamaları uygulayan bölgesel standartlar mevcut olduğunda bunlar uygulanmalıdır. Bu elektronik depolu su ısıtıcı, varsayılan olarak etkinleştirilmiş bir termal dezenfeksiyon döngüsü fonksiyonu ile satılmaktadır. Ürün her çalışıldığında ve her 30 günde bir, termal dezenfeksiyon döngüsü su ısıtıcıyı 65°C'ye kadar ısıtmak için çalışır.

Dikkat: cihaz termik dezenfeksiyon devri gerçekleştirirken, suyun yüksek sıcaklığı yanmaya neden olabilir. Banyo veya duşta önce suyun sıcaklığına çok dikkat edin.

TEKNİK ÖZELLİKLER

Teknik özellikler için, levha verilerine bakınız (giriş borusunun ve su çıkışının yanında bulunan etiket).

TABLO 1 - ÜRÜN BİLGİLERİ

Ürün Yelpazesi		50	80	100
Ağırlık	kg	17	22	26
Kurulum		Dikey	Dikey	Dikey
Model		Özellikler levhasına bakınız		
SMART		X	X	X
Q _{elec}	kWh	6,893	7,323	7,455
Q _{elec, week, smart}	kWh	24,558	25,435	26,002
Q _{elec, week}	kWh	29,678	32,942	33,778
Yük profili		M	M	M
L _{wa}			15 dB	
n _{wa}		40%	40,0%	40%
V40	I	65	92	130
Kapasite	I	49	75	95
Radyo frekans bandı ekipmanının çalışma hızı 2.4 GHz'dir ve iletilen sinyalin maksimum gücü <20 dBm'dir				

DikeyTabloda yer alan enerji verileri ve Ürün Kartında bildirilen daha fazla veri (Bu kitapçığın parçası olan Ek A) 812/2013 ve 814/2013 AB direktiflerine dayalı olarak tanımlanmıştır. 812/2013 numaralı düzenleme ile öngörülen, solar tertibat ve su ısıtıcıları düzenekleri için ilgili kartları ve etiketleri içermeyen ürünlerde bu tür düzenekler gerçekleştirilemez. Cihaz, tüketimin kullanıcının kullanım profillerine uyarlanmasını sağlayan akıllı bir işlevle donatılmıştır. Doğru kullanılırsa, cihazın smart işlevi olmayan eşdeğer bir ürüne göre "Qelec (Qelec,week, smart/Qelec,week)"e eşit günlük tüketimi vardır.

Bu alet uluslararası elektrik güvenliği standartları IEC 60335-1; IEC 60335-2-21'e uygundur. Alet üzerinde CE işaretinin bulunması temel gerekliliklerin karşılandığı aşağıdaki Avrupa Birliği Direktiflerine uygunluğu onaylar:

- LVD Düşük Voltaj Direktifi: EN 60335-1, EN 60335-2-21, EN 60529, EN 62233, EN 50106.
- EMC Elektro-Manyetik Geçimlilik: EN 55014-1, EN 55014-2, EN 61000-3-2, EN 61000-3-3.
- RoHS2 Tehlikeli Madde Riski: EN 50581.
- ErP Enerji ile İlgili Ürünler: EN 50440.

Bu ürün, REACH tüzüğüne uygundur.

ALETİN KURULUMU (kurulumu gerçekleştiren kişi için)

Bu ürün doğru şekilde işlemesi için dik konumda kurulmalıdır. Kurulum sonunda ve su ile doldurma ve buna elektrik verilmesinden önce, gerçek montaj dikeylik kontrolü için bir alet (ör: su terazisi) kullanın. Teçhizat suyu kaynama noktası altında bir sıcaklıkta ısıtmaya yarar. Bu randımanları ve kapasitesine göre boyutlandırılmış bir sıcak kullanım suyu tedarik şebekesine bağlanmalıdır.

Cihazın bağlantısını yapmadan önce gerekenler:

- Özellikler müşteriye memnun ettiğini kontrol edin (plaka verilerine bakınız).
- Kurulumun, yürürlükteki mevzuatlara göre IP derecesine (sıvı sızma koruması) uyduğunu doğrulayın.
- Ambalaj etiketi ve özellikler plakasında yazanları okuyun.

Bu cihaz yalnızca yürürlükteki mevzuatlara uygun lokaller için kurulmak üzere tasarlanmıştır ayrıca aşağıda sıralananların bulunması halinde müteakip uyarılara riayet edilmesini gerektirir:

- **Nem:** cihazı kapalı (havalandırılmayan) ve nemli mekanlarda kurmayın.
- **Don:** cihazı buz oluşma riski ile kritik derecelerde ısı düşmesi olasılığı bulunan yerlerde kurmayın.
- **Güneş ışınları:** cihazı doğrudan, arada cam olması halinde bile güneş ışınlarına maruz bırakmayın.
- **Toz/buhar/gaz:** cihazı agresif buhar asitleri, toz veya gaz bulunan mekanlarda kurmayın.
- **Elektrik kaçakları:** cihazı voltaj iniş çıkışlarından korunmayan elektrik şebekelerine doğrudan kurmayın.

Tuğla ya da perfore bloklardan inşa edilen duvarlar, sınırlı statik enerji içeren bölücü duvarlar ya da belirtilen duvar tiplerinden bazı şekillerde ayrılan taş örme duvarlar söz konusu olduğunda ilk olarak destek sistemini statik kontrolden geçirmeniz gerekir. Duvara monteli sabitleme kancaları, su ısıtıcısının su ile dolu olduğu durumda ağırlığının en az üç katını taşıyacak şekilde tasarlanmalıdır. En az 12 mm çapında tespit kancalarının kullanılması önerilmektedir. Borularda ısı kaybını azaltmak için, cihazın kullanım noktasına mümkün olduğu kadar yakın monte edilmesi gerekmektedir (**A Şekil 1**). Yerel normlar, bir banyo ortamında montajla ilgili bazı kısıtlamalar getirebilir. Bu nedenle yürürlükte olan normlar tarafından öngörülen minimum mesafelere dikkat edilmelidir. Çeşitli bakım işlemlerini kolaylaştırmak için, elektrikli parçalara erişmek için başlık içinde en az 50 cm bir serbest alan bırakınız.

HİDROLİK BAĞLANTILAR

Su ısıtıcısının girişine ve çıkışına çalışma basıncının yanı sıra normalde 90° C'ye ulaşabilen ve hatta bunu aşabilen sıcak su sıcaklığına dirençli borular veya rakorlar bağlayınız. Bu nedenle bu sıcaklıklara dayanıklı materyaller tavsiye edilmez. Cihaz 12°F altında sertliğe sahip su ile veya aşırı yüksek sertliğe sahip su ile (25°F üzeri) çalıştırılmamalıdır. Uygun şekilde kalibre edilen ve izlenen bir yumuşatıcı kullanılması önerilir. Bu durumda, artık sertlik 15°F altına inmemelidir. Mavi renkte bir boyunla gösterilen aletin su girişi borusunu "T" rakora bağlayınız. Bu rakor üzerinde bir tarafında banyo ısıtıcısının boşaltılması için (**B Şek. 2**) yalnız bir alet kullanımı ile açılacak bir musluk, diğer tarafına yüksek basınçlara karşı bir cihaz (**A Şek. 2**) takın.

GÜVENLİK GRUBU EN 1487 AVRUPA STANDARDINA UYGUNDUR

Bazı ülkeler yerel yasaların gerekliliklerine uygun olarak alternatif hidrolik güvenlik tertibatlarının (Avrupa Topluluğu Ülkeleri için müteakip şekle bakınız) kullanılmasını gerektirebilir; kullanılacak güvenlik tertibatının uygunluğunu değerlendirmek ürünün kurulumuyla görevli kalifiye elemanın görevidir. Güvenlik tertibatı ve su ısıtıcısı arasında herhangi bir kesinti tertibatının (valf, musluklar vs.) koyulması yasaktır. Tertibatın tahliye çıkışı, görsel kontrol imkanı ile en az 20 mm bir hava mesafesine izin veren bir huni aracılığıyla en azından aletin bağlantısına eşit bir çapa sahip bir tahliye borusuna bağlanmalıdır. Gerektiğinden bir kesme musluğu kullanılarak, aşırı basınçlara karşı tertibatın girişini şebeke soğuk suyu borusuna esnek hortum ile bağlayınız (D şek. 2). Ayrıca, tahliye musluğunun açılması durumunda, çıkış (C şek.2) bir tahliye borusu takınız. Aşırı basınç karşı güvenlik grubunu vidalarken, strok sonuna kadar zorlamayınız ve bunu kurcalamayınız. Valfin kalibrasyon değerlerine yakın bir ağ basıncı olduğunda, aletten mümkün olduğunca uzağa bir basınç redüktörü uygulanması gerekir. Karıştırıcı grupların kurulumu için karar alındığında (musluk veya duş), borulardaki hasar verebilecek olası safsızlıkları temizleyiniz.

ELEKTRİK BAĞLANTISI

Cihazı kurmadan önce, elektrik tesisatını özenli bir kontrolünü yaparak, bunun su ısıtıcı tarafında emilen azami güce (plaka verilerini referans alın) uygun ve elektrik bağlantıları kablo kesitlerinin yürürlükteki mevzuatlara uygun ve olduklarından emin olun.

Cihazın üreticisi, cihazın toprak hattı eksikliği veya elektrik güç kaynağı anormalliklerinden doğan olası hasarlardan sorumlu tutulamaz.

Cihazı çalıştırmadan önce güç kaynağının geriliminin veri plakasında belirtilen değere uygun olduğundan emin olun. Çoklu priz, uzatma ve adaptör kullanılması kesinlikle yasaktır

Cihazın topraklama bağlantısı için su borularının, kalorifer ve gaz sistemlerinin kullanılması kesinlikle yasaktır. Eğer cihazla birlikte bir elektrik kablosu sağlanmış ve bunun değiştirilmesi gerekiyorsa, kabloyu sadece aynı özelliklere sahip (tip H05VV-F 3x1.5 mm, çapı 8.5 mm²) bir kablo kullanın. Güç besleme kablosu (tip H05VV-F 3x1.5, çap: 8.5 mm²), terminal panosuna ulaşana kadar cihazın arka kısmındaki ilgili delikten geçirilmelidir (**M Şekil 4**) ardından ilgili vidalar sıkılarak kablolar tek tek yerlerine bağlanmalıdır. Aletin şebekeden ayrılması için, yürürlükteki milli standartlara uygun bir çift kutuplu şalter kullanılmış olmalıdır (en az 3 mm kontak açıklığı, sigortaların olması daha iyidir). Cihaz topraklanmalıdır ve topraklama kablosu (yeşil-sarı olması ve fazlarından uzun olmaması gerekir)  embolü ile işaretlenen terminale bağlanmalıdır (**G Şekil 4**).

Cihaza güç besleme kablosu ile birlikte temin edilmediyse aşağıdaki kurulum modlarından birini seçin:

- sert boru ile sabit ağa bağlantı (eğer cihazda kablo tutucu yoksa), minimum 3x1,5 mm² seksiyonlu kablo kullanın;
- Eğer cihaz ile birlikte bir kablo kelepçesi verildiyse, esnek bir kablo ile (tip H05VV-F 3x1.5 mm, çapı 8.5 mm) bağlantı yapılması.

Cihazın test edilmesi ve çalıştırılması

Cihaza elektrik akımı vermeden önce, şebeke suyu ile dolun yapınız.

Bu doldurma işlemi ev tesisatının merkezi musluğu ve sıcak su musluğu depodaki hava tamamen dışarı çıkana kadar açılarak gerçekleştirilir. Flaştan su damlayıp damlamadığını gözle kontrol edin ve gerekirse hafifçe sıkın. Cihazı şalterden açarak çalıştırın.

MABAKIM YÖNETMELİĞİ (vasıflı personel için)

Tüm müdahaleler ve bakım işlemleri kalifiye personel (konuyla ilgili yürürlükteki yönetmeliklerin gerektirdiği niteliklere sahip) tarafından yapılmalıdır.

Teknik Servis Merkezini aramadan önce, arızanın su olmayışından veya elektrik kesintisinden kaynaklanmadığını kontrol edin.

DIKKAT: HERHANGİ BİR MÜDAHALEDE BULUNMADAN ÖNCE, CİHAZ ELEKTRİK ŞEBEKESİNDEN AYRILMALIDIR..

CİHAZIN BOŞALTIMASI

Uzun süre kullanılmadan kalacak olması ve/veya buzlanma olan bir yerde duracak olması halinde aletin boşaltılması gerekir. Gerektiğinde, cihazın boşaltılmasını aşağıdaki gibi yapın:

- eğer takılı ise kesme musluğunu (**D Şek. 2**), aksi halde yerel tesisatın merkezi musluğunu kapatın;
- Sıcak su musluğunu açın (lavabo veya banyo musluğu);
- Boşaltma vanasını açın B (**Şekil 2**).

OLASI PARÇA DEĞİŞİKLİĞİ

Elektronik kart üzerinde çalışmak için (**T Şek. 3**), önce elektrik kablosunu prizden çekin.

Kabloyu (**Şekil 3**, Ref. Y) panodan ayırarak, onu oluşturan bileşenlere dikkat ederek gösterildiği gibi (**Şekil 3**) yuvasından çıkarın.

Cihazın yalnızca üreticinin izin verdiği destek merkezleri tarafından temin edilen orijinal yedek parçaları kullanın.

PERİYODİK BAKIM

Cihazdan iyi verim almak için, yaklaşık her iki yılda bir (yüksek serlikte su bulunması durumunda artırılmalıdır) rezistansın kireç temizleme işleminin (**R şek. 8**) yapılması uygundur.

Eğer amaca uygun sıvıların kullanılması istenmiyorsa (bu durumda kireç sökücü ürün güvenlik kartını dikkatle okuyun), işlem rezistansın koruyucu tabakasına hasar vermeye dikkat ederek kireç tabakası ufalanarak gerçekleştirilebilir. Magnezyum anot (**N şek. 8**) her iki yılda bir değiştirilmelidir yoksa garanti geçerliliğini yitirir. Agresif veya klorür zengini su mevcudiyeti durumunda anot durumunun her yıl kontrol edilmesi tavsiye edilir. Bunu çıkartmak için, ısıtma elemanını sökün ve destek bileziğinden çıkartın.

KULLANIM TALİMATLARI

Kullanıcıya tavsiyeler

- Su sızıntılarından zarar görebilecek nesnelere ve/veya cihazları su ısıtıcının altına koymaktan kaçının.
- Uzun süre hiçbir şekilde su kullanmazsanız şunları yapmalısınız:
 - dış anahtarı "OFF" konuma getirerek cihazı elektrik tedarikinden ayırın;
 - tesisat devresi musluklarını kapatın;
- Kullanım sırasında musluklardan akan 50°C'nin üzerindeki sıcak su ciddi yanıklara ve hatta yanıklardan ölüme neden olabilir. Çocuklar, engelliler ve yaşlılar yanma riskine daha fazla maruz kalmaktadır. Kullanıcının herhangi bir rutin veya olağanüstü bakım yapması kesinlikle yasaktır. Dış parçaları temizlemek için sabun ve suya batırılmış nemli bir bez kullanın.

SICAKLIK AYARI VE FONKSİYON AKTİVASYONLARI (Şekil 3)

Cihazı çalıştırmak için en az bir saniye boyunca ON/OFF düğmesine **ON/OFF "Ü"** basın.

Ürün ilk açıldığında 70°C sıcaklıkta çalışır. "**SET**" düğmesine basarak 40°C ile 80°C arasında bir seviye seçerek arzu edilen sıcaklığı ayarlayın.

Herhangi bir işlem yapılmadan 3 saniye sonra, ayar noktası onaylanacak ve kaydedilecektir.

Isıtma aşamasında suyun ulaştığı sıcaklıkla ilgili LED'ler (**40°C - >80°C**) sabittir. aşağıdakiler, ayarlanan sıcaklığa kadar kademeli olarak yanıp söner. Örneğin su çekilmesi sonucu sıcaklık düşerse ısıtma otomatik olarak yeniden etkinleştirilir ve sabit yanan sonuncu ile ayarlanan sıcaklıkla ilgili olan arasındaki LED'ler kademeli olarak tekrar yanıp sönmeye başlar. Bir elektrik kesintisi durumunda veya ürün **ON/OFF "Ü"** düğmesi kullanılarak kapatılırsa, ayarlanan son sıcaklık kaydedilir.

Isıtma aşamasında suyun ısınması nedeniyle hafif bir ses çıkabilir.

ANTİFRİZ FONKSİYONU

Antifriz fonksiyonu, ürünün kışın kapatılması durumunda 5°C'nin altındaki çok düşük sıcaklıklardan kaynaklanan hasarları önlemek amacıyla cihazların otomatik koruma özelliğidir. Uzun süre devre dışı kalsa bile ürünün şebeke gücüne takılı kalması önerilir.

Dikkat: Fonksiyon etkinleştirilir fakat aktivasyon durumunda gösterilmez. Sıcaklık, buz ve dondan kaynaklanan hasarları önlemek için daha güvenli bir seviyeye yükseldiğinde su ısıtması tekrar kapatılır.

ECO FONKSİYONU

ECO fonksiyonu, ECO LED'i yanana kadar "**SET**" tuşuna basılarak etkinleştirilir.

ECO fonksiyonu, kullanıcının alışkanlıklarını öğrenerek sıcak su üretmeyi amaçlamaktadır. Ürün, ilk hafta çekimleri ve çekimelerin gerçekleştiği zamanlamaları kaydeder. Sonraki haftadan itibaren su ısıtıcının daha önce öğrendiklerine göre su ısıtması yapılır.

Kullanıcı fonksiyonu geri yüklemek ve yeni bir öğrenme süresi başlatmak isterse "**SET**" düğmesine 10 saniye boyunca basılması gerekir (ECO LED'i yanıp sönecektir).

ECO fonksiyonu aktifte ve "**SET**" düğmesine basılırsa fonksiyon devre dışı bırakılacak ve ilgili seçilen sıcaklık görüntülenecektir (**40°C - >80°C**).

TERMAL DEZENFEKSİYON DÖNGÜSÜ fonksiyonu (legionella karşıtı)

Legionella karşıtı fonksiyon, varsayılan olarak etkinleştirilmiştir. İlgili bakterilere karşı termal dezenfeksiyon işlemini gerçekleştirmek için suyun 65°C'de 1 saat boyunca ısıtma/bakım döngüsünden oluşur.

Döngü, ürünün ilk yanmasında ve şebeke gücü eksikliğini takip eden her yeniden yanma sonrasında başlar. Ürün her zaman 60°C'nin altında bir sıcaklıkta çalışıyorsa döngü 30 gün sonra tekrarlanır. Ürün kapalıyken legionella karşıtı fonksiyonu etkin olmaz. Cihazın legionella karşıtı döngüsü esnasında kapatılması durumunda, ürün kapatılır ve fonksiyon tamamlanmaz. Her döngünün sonunda çalıştırma sıcaklığı kullanıcı tarafından önceden ayarlanan değere geri döner.

Legionella karşıtı döngünün etkinleştirilmesi AÇIK LED AYARI ile görüntülenir. Legionella karşıtı fonksiyonu devre dışı bırakmak veya etkinleştirmek için **ON/OFF "Ü"** ve **"SET"** tuşunu 3 saniye basılı tutun. Devre dışı bırakmayı onaylamak için 40°C LED'i 3 saniye boyunca hızlıca yanıp söner. Legionella karşıtı fonksiyonu yeniden etkinleştirmek için yukarıda açıklanan işlemi tekrarlayın. Yeniden etkinleştirmenin gerçekleştiğini onaylamak için 60°C LED'i 3 saniye boyunca hızlıca yanıp söner.

Uyarı: Bu yazılım, termal dezenfeksiyon işlemini gerçekleştirdiğinde suyun sıcaklığı yanıklara neden olabilir. Banyo yapmadan veya duş almadan önce suyun sıcaklığını hissedin.

WI-FI FONKSİYONU

Wi-Fi yapılandırması ve ürün kayıt prosedürü hakkında daha fazla bilgi için bağlantıya odaklanan ekteki hızlı başlangıç kılavuzuna bakın veya web sitesini ziyaret edin:

<https://discover.ariston-net.remotethermo.com>

Bağlantı durumu açıklaması

	Yavaş yanıp sönmeye	Wi-Fi modülü açık
	Hızlı yanıp sönmeye	Wi-Fi modülü Erişim Noktası modunda
	Çift yanıp sönmeye	Wi-Fi modülü ev ağına bağlanıyor
	Açık	Wi-Fi açık ve ev ağına bağlı
	Kapalı	Wi-Fi modülü kapalı

Wi-Fi SIFIRLAMA: Sıfırlamak için  ve **"SET"** düğmelerine aynı anda 10 saniye boyunca basın.

HAFTALIK PROGRAM FONKSİYONU

Haftalık program fonksiyonu, yalnızca Uygulama üzerinden etkinleştirilebilir.

Haftanın her günü için iki farklı zamanda iki farklı ayar noktası sıcaklığı seçilebilir: Ürün, ısıtma hızını ve sıcaklığa bağlı olarak istenen zamanda ayar noktasına ulaşmak için ısıtmaya başlamak için en iyi anı hesaplayacaktır.

Fonksiyonu devre dışı bırakmak için **"SET"** düğmesine basın.

BOOST FONKSİYONU

BOOST fonksiyonu, Uygulama üzerinden etkinleştirilir veya devre dışı bırakılır.

BOOST fonksiyonu, bir önceki çalışma modunu atlayarak ayar noktası sıcaklığını geçici olarak 80° olarak ayarlar ve ayar noktasına ulaşıldığında kendiliğinden devre dışı kalır. Bu sayede maksimum miktarda sıcak su kullanılabilir olur.

BOOST fonksiyonu şu durumlarda otomatik olarak devre dışı kalır: Engelleme hatası varsa, cihaz "OFF" konumdaysa ya da ayar noktasını değiştirmek için "SET" düğmesine basılmışsa.

TANILAMALAR

Bir arıza tespit edildiğinde cihaz üç farklı hata türünü tanımlar:

• HATA: tüm LED'ler yanıp sönüyor;

Bir hatayı sıfırlamak için, mümkün olduğunda sıfırlama işlemini yapmak amacıyla ON/OFF "Ü" tuşuna basarak ürünü kapatın ve açın.

Sıfırlama sırasında arızanın nedeni ortadan kalkarsa cihaz normal çalışmasına devam eder. Tüm LED'ler tekrar yanıp sönerse müdahale edilmesi için Yardım istenmelidir.

- **UYARI: ON/OFF LED'i "Ü" yanıp sönüyor;**
ON/OFF "Ü" düğmesine basarak sıfırlama işlemini yapın. Arıza devam ederse Teknik Yardım Merkezi ile iletişime geçin.
- **DOKUNMATİK EKCRAN HATASI: Tüm sıcaklık LED'leri yanıp söner ve diğer LED'ler kapalıdır;**
Ürüne bağlı güç kaynağının bağlantısını keserek sıfırlama işlemini yapın. Arıza devam ederse Teknik Yardım Merkezi ile iletişime geçin.

FAYDALI BİLGİLER (kullanıcı için)

Cihazda herhangi bir temizlik işlemi yapmadan önce ürünü dış şalteri OFF konumuna getirerek kapatmış olduğunuzdan emin olun. Böcek ilaçları, çözücüler veya agresif deterjanları, boyalı veya plastik kısımlara hasar vereceğinden kullanmayın.

Eğer çıkan su soğuksa, kontrol edin:

- cihazın elektrik şebekesine bağlı olduğu ve dış şalterin "ON" konumunda olduğu;
- en azından 40 °C led ışıklarını (Ref. 3) yandığını;

Musluklardan çıkan buhar görüldüğünde:

Cihazın elektrik güç kaynağını kesin ve teknik servisi ile irtibat kurun.

Yetersiz sıcak su dağıtımında, kontrol edin:

- suyun şebeke basıncı;
- su girişi ve çıkışı borularında olası tıkanıklık (deformasyon veya tortu).

Aşırı basınca karşı tertibattan su sızıntısı

Isınma aşamasında, musluktan hafifçe bir miktar su akabilir. Bu normal bir durumdur. Su akmasını önlemek için, akış sistemine uygun bir genişletme tankının monte edilmesi gerekmektedir. Eğer sızıntı ısıtma yapılmayan süreçte devam ederse, kontrol ettirin:

- tertibatın kalibrasyonu;
- suyun şebeke basıncı.

Dikkat: Tertibatın tahliye deliğini asla tıkamayınız!

PROBLEMİN DEVAM ETMESİ HALİNDE, HİÇBİR DURUMDA, CİHAZI TAMİR ETMEYE ÇALIŞMAYIN, DAİMA KALİFİYE PERSONELE BAŞVURUN.

Belirtilen veriler ve özellikler önceden bildirme veya değiştirme zorunluluğu olmadan tüm uygun değişiklikleri yapma hakkını saklı tutan üretici firmayı yükümlülük altına sokmaz.



Elektrikli ve elektronik cihaz atıkları (RAEE) üzerine 2012/19/UE

Cihazın üzerinde veya ambalajın üzerinde bulunan içinde çarpı işareti olan kutu sembolü öngörülen ömrünü tamamlamış ürünün diğer atıklardan ayrı olarak toplanması gerektiğini gösterir. Bundan dolayı, kullanıcı ömrünü tamamlamış aleti belediyeye ait uygun elektroteknik ve elektrikli atıkların ayrımı yapılmış şekilde toplandığı özel merkezlere teslim etmelidir. Özerk yönetimin alternatifi olarak, imha edilmek istenen alet muadil türde yeni bir alet satın alındığında satıcıya teslim edilebilir. AGERİ dönüşüm, muamele ve çevreye uygun imha için hurdaya ayrılmış aletin sonradan çalıştırılması için uygun ayrımlı toplama çevre ve sağlık üzerine olası olumsuz etkileri engeller ve aletin ürettiği materyallerin tekrar kullanımını ve/veya geri dönüşümünü destekler.

CE Etiketleme:

LVD (Alçak Gerilim Direktifi: 2006/95/EC)

Güvenlik Kuralları - Ev ve benzeri yerlerde kullanılan elektrik li cihazlar için

Bölüm 1: Genel kurallar

EN 60335-1:2002 + A1:2004 + A11:2004 + A2:2006 + A12:2006 + A13:2008 + A14:2010 + A15:2011

Güvenlik Kuralları- Ev ve benzeri yerlerde kullanılan elektrikli cihazlar için

Bölüm 2-21: Depolu su ısıtıcılar için özel kurallar

EN 60335-2-21:2003 + A1:2005 + Corr.:2007 + A2:2008

Mahfazalarla sağlanan koruma dereceleri (IP kodu) (elektrik donanımlarında)

EN 60529:1991 + A1:2000

Ev aletleri ve benzeri cihazların oluşturduğu elektromanyetik alanlara insanın maruz kalmasına dair ölçme yöntemleri

EN 62233:2008

Ev ve benzeri yerlerde kullanılan elektrikli cihazlar için güvenlik kuralları EN 60335-1 altındaki cihazların rutin testlerine ait özel kurallar

EN 50106:2008

EMC (Elektromagnetik Uyumluluk Yönetmeliği: 2004/108/EC)

Elektromanyetik Uyumluluk (EMU)

Bölüm 3-2: Sınır değerler - Harmonik akım emisyonları için sınır değerler (cihazın faz başına giriş akımı ≤ 16 a)

EN 61000-3-2:2006 + A1:2009 + A2:2009

Elektromanyetik Uyumluluk (EMU)

Bölüm 3: Sınır değerler- Kısım 8:Beyan akımı 16 a olan cihazlar için alçak gerilim besleme sistemlerindeki gerilim dalgalanmaları ve kırıpşma sınırları (IEC 1000-3-3:1994)

EN 61000-3-3:2008

Elektromanyetik Uyumluluk

Ev ve benzeri yerlerde kullanılan elektrikli aletler ve benzericihazlar için özellikler

Bölüm 1: Yayılım

EN 55014-1:2006 + A1:2009 + A2:2011

Elektromanyetik Uyumluluk

Ev ve benzeri yerlerde kullanılan cihazlar, aletler ve benzeri cihazlar için bağışıklık kuralları -

Ürün aile standardı

EN 55014-2:1997 + A1:2001 + A2:2008

RoHS (Elektrikli ve Elektronik Eşyalardaki Belirli Tehlikeli M add

İTHALATÇI FİRMA

Ariston Isıtma ve Soğutma Sistemleri

İthalat İhracat ve Dağıtım Ltd. Şti.

Şerifali Mah. Barbaros Cad. Söyleşi Sk.

No: 21 A Blok Ümraniye / İstanbul - Türkiye

e-mail: info.tr@ariston.com

www.ariston.com



GARANTİ Garanti süresi 3 yıldır.

OPŠTA BEZBEDNOSNA UPUTSTVA

1. **Pažljivo pročitajte uputstva i upozorenja sadržana u ovom priručniku, jer pružaju važne informacije u vezi sa sigurnom instalacijom, upotrebom i održavanjem.**
Ova brošura je integralni i suštinski dio proizvoda. Ona uvek mora pratiti uređaj čak i ako se prenese na drugog vlasnika ili korisnika i/ili prenese u drugu fabriku.
2. Proizvođač nije odgovoran za štetu nanесenu ljudima, životinjama i stvarima koje proističu iz nepravilne, pogrešne ili nerazumne upotrebe ili nepoštovanja uputstava datih u ovom priručniku.
Ovaj električni bojler je namenjen samo za kućnu upotrebu, a njegova glavna namena je grejanje hladne vode (koja ulazi u proizvod) u sanitarne svrhe. Svaka druga upotreba proizvoda se smatra neodgovarajućom i stoga potencijalno opasnom. Proizvođač odbija svaku odgovornost koja proističe iz neodgovarajuće upotrebe samog proizvoda i /ili u svrhe koje se razlikuju od onih navedenih u relevantnom priručniku sa uputstvima.
4. Instalaciju i održavanje aparata mora izvoditi profesionalno kvalifikovano osoblje i kako je navedeno u odgovarajućim paragrafima. Koristite isključivo originalne rezervne delove. Nepoštovanje gore navedenog može ugroziti sigurnost i poništiti bilo kakvu odgovornost proizvođača.
5. Ambalažni elementi (klipovi, plastične kese, ekspanzirani polistiren, itd.) ne smeju ostati u domašaju dece jer predstavljaju potencijalne izvore opasnosti.
6. **Uređaj mogu koristiti deca uzrasta od 8 godina i starija i osobe sa smanjenim fizičkim, senzornim ili mentalnim sposobnostima ili kojima nedostaje iskustvo ili neophodno znanje pod uslovom da su pod nadzorom ili nakon što su dobili uputstva u vezi sa bezbednom upotrebom uređaja i razumele opasnosti koje su povezane sa njim. Deca se ne smeju igrati sa uređajem. Čišćenje i održavanje treba da obavlja korisnik a ne smeju ga obavljati deca bez nadzora.**
7. **Ne dirajte** uređaj ako ste bos ili mokrim dijelovima tela.
8. Pre upotrebe uređaja i nakon redovne ili vanredne intervencije održavanja, preporučljivo je napuniti rezervoar uređaja vodom i obaviti naknadni rad potpunog pražnjenja, kako bi se uklonile sve preostale nečistoće.

9. Ako je uređaj opremljen električnim kablom, u slučaju zamene kontaktirajte ovlašćeni servisni centar ili profesionalno kvalifikovano osoblje.
10. Obavezno je zavrtnanje bezbednosnog ventila na cev za ulaz vode u uređaj u skladu sa nacionalnim propisima. Za države koje su primenile standard EN 1487, bezbednosna jedinica mora imati maksimalni pritisak od 0,7 MPa, mora obuhvatiti najmanje jedan ventil za presretanje, nepovratni ventil, bezbednosni ventil, hidraulični prekidni uređaj.
11. Uređaj protiv nadpritiska (ventil ili jedinica za bezbednost) ne sme se menjati i mora se periodično uključivati kako bi se proverilo da nije blokiran i da se uklanjaju eventualne naslage kamenca.
12. Kapanje iz uređaja protiv nadpritiska je **normalna** pojava tokom faze zagrevanja vode. Zbog toga je neophodno priključiti odvod, koji je, međutim, uvek otvoren u atmosferu, sa cevi za drenažu postavljenu na neprekidnom nagibu prema dole i na mestu bez leda.
13. Neophodno je isprazniti uređaj i iskopčati ga sa glavne mreže ako se nije koristio u prostoriji koja je podložna smrzavanju.
14. Topla voda isporučena pri temperaturama iznad 50° C u slavine za upotrebu može odmah izazvati ozbiljne opekotine. Deca, osobe sa invaliditetom i starije osobe su izloženi ovom riziku. Zbog toga preporučujemo upotrebu termostatičkog ventila za mešanje koji je pričvršćen na izlaznu cev uređaja označenu crvenom ogrlicom.
15. Nijedan zapaljivi element ne sme biti u kontaktu i/ili blizu uređaja.
16. Izbegavajte postavljanje ispod uređaja ili postavljanje bilo kakvog predmeta koji se može, na primer, oštetiti mogućim curenjem vode.

FUNKCIJA ZAŠTITE OD LEGIONELLA

Legionela je vrsta štapičaste bakterije koja je prirodno prisutna u svim izvorskim vodama. Legionarska bolest je poseban oblik upale pluća izazvan udisanjem vodene pare koja sadrži tu bakteriju. Stoga je potrebno izbegavati duge periode stajanja vode u grejalici: treba je, dakle, iskoristiti ili najmanje jednom nedeljno isprazniti grejalicu. Evropska norma CEN/TR 16355 daje smernice za dobru praksu koju treba usvojiti kako bi se sprečilo razmnožavanje legionele u instalacijama sa pitkom vodom, ali na snazi ostaju i nacionalni zakonski propisi. Ovaj električni bojler se prodaje sa funkcijom ciklusa termičke dezinfekcije koja je podrazumevano omogućena. Svaki put kada se uređaj uključi i na svakih 30 dana, ciklus toplotne dezinfekcije radi na zagrevanju bojlera do 65°C.

Upozorenje: kada ovaj softver izvršava termalni dezinfekcioni tretman, temperatura vode može izazvati opekotine. Osetite temperaturu vode pre kupanja ili tuširanja

TEHNIČKE KARAKTERISTIKE

Za tehničke karakteristike pogledajte podatke na pločici (nalepnica koja se nalazi u blizini cevi za ulaz / izlaz vode).

TABELA 1 - INFORMACIJE O PROIZVODU				
Opseg		50	80	100
Težina	kg	17	22	26
Installazione		Vertikalno	Vertikalno	Vertikalno
Model		Pogledajte pločicu sa karakteristikama		
SMART		X	X	X
Q_{elec}	kWh	6,893	7,323	7,455
$Q_{elec, week, smart}$	kWh	24,558	25,435	26,002
$Q_{elec, week}$	kWh	29,678	32,942	33,778
Profil opterećenja		M	M	M
L_{wa}			15 dB	
η_{wa}		40%	40,0%	40%
V40	I	65	92	130
Korisni kapacitet	I	49	75	95
Korišćeni radiofrekventni opseg je 2,4 GHz – Maksimalna snaga izmerenog signala je < 20 dBm				

Podaci o potrošnji el. energije u tabeli i ostali podaci navedeni u Tehničkom listu proizvoda (Prilog A koji je sastavni deo ovog uputstva) definisane su u skladu sa direktivama EU 812/2013 i 814/2013. Proizvodi bez etikete i lista podataka za bojlere i solarne uređaje, propisani regulativom 812/2013, nisu namenjeni za korišćenje u takvim sklopovima. Uređaj je opremljen pametnom funkcijom koja vam omogućava da prilagodite potrošnju korisničkim profilima. Ukoliko se uređajem pravilno rukuje, uređaj ima dnevnu potrošnju Q_{elec} ($Q_{elec, week, smart} / Q_{elec, week}$) nižu od potrošnje ekvivalentnog proizvoda bez pametne funkcije. Podaci prikazani na energetskejoj nalepnici odnose se na proizvod instaliran vertikalno

Ovaj uređaj je u skladu sa međunarodnim normama u oblasti električne bezbednosti IEC 60335-1 i IEC 60335-2-21. CE oznaka na uređaju potvrđuje usklađenost sa sledećim Evropskim direktivama, čije osnovne zahteve ispunjava:

- Low voltage directive (LVD): EN 60335-1, EN 60335-2-21, EN 60529, EN 62233, EN 50106.
- Electromagnetic compatibility (EMC): EN 55014-1, EN 55014-2, EN 61000-3-2, EN 61000-3-3.
- RED directive. ETSI 301489-1, ETSI 301489-17
- ROHS 2 directive: EN 50581.
- ErP Energy related Products: EN 50440.

Ovaj proizvod je u skladu sa propisima REACH.

NORME KOD MONTAŽE (za instalatera)

Ovaj proizvod, izuzev vodoravnih modela (Tablica 1) je aparat koji treba da instalirate u vertikalnom položaju kako bi on pravilno radio. Na kraju instaliranja, a pre svakog punjenja vodom i električnog napajanja istog, upotrebite kontrolnu alatku (na primer labelu), kako biste proverili vertikalnost montaže.

Uređaj služi za zagrevanje vode na temperaturu nižoj od temperature vrenja.

Potrebno ga je spojiti na mrežu za dovod vode dimenzionisanu na temelju njegove delotvornosti i kapaciteta. Pre nego što povežete uređaj, morate:

- proveriti da osobine (pogledajte podatke na natpisnoj pločici) zadovoljavaju potrebe mušterije;
- utvrditi da je instalacija u skladu sa stepenom IP (zaštita od prodiranja tečnosti) uređaja, po važećim propisima;
- pročitati sve što se nalazi na nalepnici pakovanja i na pločici sa karakteristikama.

Ovaj je uređaj osmišljen za postavljanje isključivo unutar prostorija, u skladu sa važećim propisima, a pored toga zahteva i poštovanje upozorenja koja slede a odnose se na prisustvo:

- **Vlage:** nemojte uređaj instalirati u zatvorenim (ne provetrenim) i vlažnim prostorijama;
- **Leda:** nemojte uređaj instalirati u prostorijama u kojima može doći do kritičnog sniženja temperature sa opasnošću stvaranja leda;
- **Cunčevih zraka** nemojte uređaj izlagati direktno sunčevim zracima pa ni kad postoje staklena vrata/prozor;
- **Prašine/para/gas:** nemojte uređaj postavljati u prostorima sa naročito agresivnom atmosferom koja sadrži kisele pare, prašinu ili je zasićena gasom;
- **električnih pražnjenja** nemojte uređaj postavljati direktno na električne vodove koji nisu zaštićeni od skokova napona..

Kod zidova od cigle ili onih izgrađenih od bušene blok-cigle, pregrada ograničene statičnosti ili opšte zidne gradnje drugačije od navedenih, potrebno je prethodno proveriti statičnost nosivog sistema.

Kuke za vešanje na zid moraju biti takve da mogu podneti trostruku težinu grejača punog vode. Preporučuju se nosači sa najmanje 12 mm obima. Uređaj bi trebao biti instaliran što je bliže moguće mestu upotrebe kako bi se smanjili termički gubici (**Fig. 1, Odn.A**) Lokalne odredbe mogu imati ograničenja u vezi instalacije u kupatilima. Radi toga držite se minimalnih udaljenosti koje navode te odredbe.

Da bi se olakšalo razno održavanje, treba da ostavite najmanje 50 cm slobodnog prostora oko poklopca da biste mogli pristupiti električnim delovima.

PRIKLJUČIVANJE NA VODOVODNU MREŽU

Spojiti ulaz i izlaz bojlera cevima ili priključcima otpornim ne samo na pritisak, već i na visoku temperaturu vode, koja u proseku dostiže a može i preći temperaturu od 90°C. Zbog toga se ne preporučuju materijali koji nisu otporni na tako visoke temperature. Uređaj ne sme raditi sa vodom čija je tvrdoća niža od 12°F, obrnuto, sa vodom čija je tvrdoća veoma visoka (viša od 25°F), savetuje se korišćenje prikladno kalibrisanog i nadziranog omekšivača vode, u tom slučaju se tvrdoća vode ne sme spustiti ispod 15°F.

Na jedan izlaz "T" komada navijte slavinu za pražnjenje bojlera (**Fig. 2, Odn.B**) koja se može odvijati samo uz upotrebu alata. Na drugi izlaz "T" komada navijte sigurnosni ventil (**Fig. 2, Odn.A**). Sigurnosni ventil bi trebao biti baždaren na vrednost od maksimalno 0,8 Mpa (8 bar), i trebao bi biti u skladu sa važećim nacionalnim standardima.

Bezbednosna grupa u skladu sa Evropskim Standardom EN 1487

Neke bi države mogle da zahtevaju upotrebu drugih posebnih hidrauličkih bezbednosnih sredstava koja odgovaraju lokalnim zakonskim zahtevima; zadatak je kvalifikovanog instalatera koji je zadužen za instalaciju proizvoda da proceni ispravnu podobnost bezbednosnog sredstva koje se ima nameru koristiti. Zabranjuje se postavljanje bilo kakve naprave za presretanje (ventila, slavine, itd.) između bezbednosnog uređaja i samog bojlera. Odvodni izlaz uređaja treba da se spoji na cev za odvod čiji je prečnik barem jednak prečniku cevi za spajanje na uređaj, pomoću suda koji omogućava vazдушnu udaljenost od najmanje 20 mm i mogućnost vizuelne kontrole. Pomoću fleksibilne cevi, spojite na cev hladne vode iz mreže, ulaz bezbednosne grupe i ako je potrebno koristite slavinu za presretanje (**Fig.2, Odn.D**).

Osim toga, odvodna cev na izlazu (**Fig.2, Odn.C**) je potrebna ako dođe do pražnjenja.

Kod pritezanja bezbednosne grupe nemojte da je forsirate i nemojte da na njoj vršite izmene. Ako je pritisak u mreži blizu podešenog pritiska na ventilu, biti će potrebno postavljanje redukcionog ventila što dalje od uređaja. Da bi izbegli bilo kakvu štetu na mešalicama (slavine ili tuša) potrebno je odstraniti sve nečistoće iz cevi.

ELEKTRIČNO SPAJANJE

Neophodno je, pre instalacije uređaja, obaviti preciznu kontrolu električnog uređaja i proveriti usaglašenost sa važećim bezbednosnim propisima, da je adekvatan u odnosu na maksimalnu potrošnju bojlera (vidi podatke sa pločice) i da je debljina kablova za električno povezivanje prikladna i u skladu sa važećim propisima.

Proizvođač uređaja nije odgovoran za eventualnu štetu uzrokovanu neobavljenim uzemljenjem uređaja ili anomalija u električnom napajanju. Pre puštanja u rad, proverite da napon električne mreže odgovara veličini navedenoj na natpisnoj pločici uređaja. Zabranjeni su lopovi, produžni kablovi i adapteri.

Zabranjeno je korišćenje za uzemljenje hidrauličkih cevi uređaja, grejanja ili dovoda gasa.

Ako je uređaj opremljen električnim kablom, ili ako ga treba zameniti, koristite kabl istih karakteristika (tipa H05VV-F 3x1,5 mm², prečnika 8,5 mm). Električni kabl (tipa H05VV-F 3x1,5 mm² prečnika 8,5 mm) treba provući kroz odgovarajući otvor na zadnjoj strani uređaja sve do stezaljki (**Fig.4, Odn. M**) a na kraju pojedinačno blokirati žice zatezanjem odgovarajućih vijaka.

Za isključivanje uređaja sa mreže treba da koristite dvopolni prekidač u skladu sa važećim nacionalnim propisima (otvaranje kontakata najmanje 3 mm, po mogućnosti opremljeni osiguračima).

Uzemljenje uređaja je obavezno, a kabl uzemljenja (koji mora biti žuto-zeleni i duži od kabla faze) treba učvrstiti na stezaljku blizu simbola  (**Fig.4, Odn.G**).

Ako uređaj nema električni kabl, treba izabrati jedan od sledećih načina postavljanja:

- priključivanje na fiksnu mrežu sa krutom ceví (ako je aparat opremljen držačem kabla), treba da se koristi kabl sa minimalnim presekom 3x1,5 mm²;
- sa fleksibilnim kablom (tipa H05VV-F 3x1,5 mm² prečnika 8,5 mm), ako je aparat opremljen sa držačem kabla.

Testiranje i uključanje uređaja

Pre uključivanja uređaja, napunite ga vodom iz mreže.

Da bi to uradili, otvorite glavni ventil vodovodne mreže i slavinu tople vode toliko dugo dok ne izađe sav vazduh iz rezervoara. Proverite da nema curenja, proverite prirubnicu i malo je pritegnite ako je potrebno. Spojite uređaj na električno napajanje preko prekidača.

PRAVILA ODRŽAVANJA (za stručna lica)

Svi radovi na održavanju i servisne posete trebalo bi da obavlja stručno lice (koje poseduje veštine zahtevane prema važećim normama).

Pre nego što pozovete svoj Centar za tehničku podršku, proverite da li je kvar nastao zbog nedostatka vode ili električne energije.

PAŽNJA: ISKLJUČITE UREĐAJ SA NAPAJANJA ELEKTRIČNOM ENERGIJOM

Pražnjenje uređaja

Neophodno je isprazniti uređaj ukoliko će ostati van upotrebe ukoliko je smešten u prostoru u kome dolazi do smrzavanja.

Ukoliko je to neophodno, ispraznite uređaj na sledeći način:

- isključite uređaj sa električne mreže;
- isključite kućnu mrežnu slavinu;
- pustite toplu vodu na slavinu (na umivaoniku ili kadi);
- otvorite ispusni ventil (**Fig. 2, Odn.B**).

MOGUĆA ZAMJENA KOMPONENTI

Da biste radili na elektronskoj ploči (**T br. 3**), prvo iskopčajte kabl za napajanje iz utičnice. Uklonite ga iz kućišta, kao što je prikazano na slici 3, obračujući pažnju na komponente koje ga čine (slika 3) isključivanjem kabla (**Y br. 3**) sa kartice)

Koristite isključivo originalne rezervne delove.

PERIODIČNO ODRŽAVANJE

Za održavanje dobre efikasnosti uređaja poželjno je da se provede čišćenje kamenca sa otpornika (**R sl. 8**) otprilike svake dve godine (u prisustvu voda visoke tvrdoće, učestalost ove operacije treba da se poveća). Ako za čišćenje ne želite da koristite hemikalije za tu namenu (u tom slučaju pažljivo pročitajte bezbednosni list sredstva za uklanjanje kamenca), izmrvite naslage kamenca pritom pazeći da ne oštetite zavojnicu grejača. Anoda od magnezijuma (**N br. 8**) se mora zameniti svako dve godine, u suprotnom garancija neće važiti. U prisustvu agresivnih voda ili bogatih hloridima se savetuje da proverite stanje anode svako dve godine. Da bi ste je skinuli treba skinuti grejući element i odvitki je sa nosača.

UPUTSTVA ZA KORISNIKA

Saveti za korisnika

- Izbegavajte postavljanje bilo kog predmeta i / ili uređaja koji bi mogli biti oštećeni usled curenja vode ispod bojlera.
- Ukoliko ne koristite vodu duže vreme, trebalo bi da:
 - isključite uređaj sa električnog napajanja tako što ćete prebaciti spoljašnji prekidač u položaj "OFF" (isključeno);
 - isključite sve slavine.
- Topla voda iznad 50 °C koja izlazi iz slavina na mestu upotrebe može izazvati ozbiljne opekotine ili čak smrt usled opekotina. Deca, osobe sa invaliditetom i stara lica su u većoj meri izložena riziku od opekotina. Korisniku je striktno zabranjeno da obavlja rutinsko ili vanredno održavanje.
Za čišćenje spoljnih delova koristite vlažnu krpu koja je namočena u sapun i vodu

PODEŠAVANJE TEMPERATURE I AKTIVIRANJE FUNKCIJA APARATA (slika 3)

Za uključivanje aparata, pritisnite taster **ON/OFF** "☺" najmanje 1 sekundu.

Podesite željenu temperaturu tako što ćete izabrati nivo između 40°C i 80°C, pritiskom na taster "SET".

Posle 3 sekunde bez radnji zadata vrednost će biti potvrđena i upamćena.

U fazi grejanja, led diode (40°C --> 80°C) koje označavaju dostignutu temperaturu vode stalno gore; one iz njih, sve do postavljene temperature, jedna za drugom treptaju. Ako se temperatura spusti, na primer zbog uzimanja vode, grejanje se automatski aktivira te led diode između poslednje koja stalno gori i one koja se odnosi na postavljenu temperaturu, počinju jedna za drugom treptati.

Ako nestane struje ili aparat isključite pomoću dugmeta **ON/OFF** "☺", ostaje zadata poslednja postavljena temperatura. U toku faze zagrevanja može doći do blage buke zbog zagrevanja vode.

FUNKCIJA PROTIV SMRZAVANJA

Funkcija protiv smrzavanja predstavlja automatsku zaštitu uređaja kako bi se izbegla oštećenja uzrokovana vrlo niskim temperaturama ispod 5 °C, u slučajevima kada je uređaj isključen tokom zime. Preporučuje se da uređaj ostane priključen na mrežno napajanje, čak i ako je neaktivan duže vreme. Za sve modele, kada se temperatura podigne na bezbedniji nivo, kako bi se izbeglo oštećenje od leda i mraza, grejanje vode se ponovo isključuje.

FUNKCIJA ECO

Funkcija ECO se aktivira pritiskom na dugme "SET" dok se ne upali lampica ECO.

Funkcija Eco ima za cilj stvaranje tople vode u skladu sa navikama korisnika. Stoga prve nedelje proizvod memoriše prekide u korišćenju i periode u kojima se dešavaju. U narednim nedeljama se greje voda u skladu sa onim što je prethodno memorisano.

Ako korisnik želi da resetuje funkciju i pokrene novi period memorisanja, mora da pritisne na dugme "SET" 10 sekundi. Kada je proces resetovanja završen, ECO lampica treperi 5 sekundi kako bi potvrdio otkazivanje podataka. Ako pritisnete dugme "SET" tokom Eco funkcije, funkcija se deaktivira, i odgovarajuća temperatura odabrana od strane LED dioda će biti podešena (40°C --> 80°C).

FUNKCIJA "CIKLUS TERMIČKE DEZINFEKCIJE" (zaštita od legionele)

Funkcija zaštite od legionele je aktivirana kao podrazumevana. Sastoji se od grejanja/održavanja vode na 65 °C u trajanju od 1h na način da se obavi termička dezinfekcija protiv odgovarajućih bakterija.

Ciklus se pokreće pri prvom uključivanju proizvoda i nakon svakog ponovnog uključivanja posle prekida mrežnog napajanja. Ako proizvod radi uvek na temperaturi nižoj od 60 °C, ciklus se ponavlja nakon 30 dana. Kada je proizvod isključen, funkcija protiv legionele je deaktivirana. U slučaju isključenja uređaja tokom ciklusa protiv legionele, proizvod se isključuje i funkcija se deaktivira. Na kraju svakog ciklusa, temperatura korišćenja se vrata na temperaturu prethodno podešenu od strane korisnika.

Aktivacija ciklusa za zaštitu od legionele se prikazuje upaljenom LED lampicom SET. Da biste deaktivirali ili aktivirali funkciju za zaštitu od legionele, držite pritisnutim taster **ON/OFF "⏻"** i taster **"SET"** u trajanju od 3 sekunde; da bi se potvrdila deaktivacija, LED lampica 40 °C brzo treperi u trajanju od 3 sekunde. Da biste ponovo aktivirali funkciju za zaštitu od legionele, ponovite goreopisanu radnju; da bi se potvrdila obavljena ponovna aktivacija, LED lampica 60 °C brzo treperi u trajanju od 3 sekunde.

Pažnja: dok uređaj obavlja ciklus toplotne dezinfekcije, visoka temperatura vode može da izazove opekotine. Stoga obratite pažnju na temperaturu vode pre kupanja ili tuširanja.

Wi-Fi FUNKCIJA

Detaljne informacije o konfiguraciji Wi-Fi veze i postupku registracije proizvoda potražite u priloženom vodiču za brzo puštanje u rad, posvećenom povezivanju ili posetite sajt

<https://discover.ariston-net.remotethermo.com>

OPIS STANJA VEZE

 Taster Wi-Fi	Sporo treptanje	Wi-Fi modul je upaljen
	Brzo treptanje	Wi-Fi modul je u režimu Access Point
	Duplo treptanje	Wi-Fi modul se povezuje na kućnu mrežu
	Upaljen	Wi-Fi modul je upaljen i povezan na kućnu mrežu
	Ugašen	Wi-Fi modul je ugašen

RESETOVANJE Wi-Fi VEZE: da biste obavili resetovanje, istovremeno pritisnite tastere "Ⓜ" i "SET" u trajanju od 10 sekundi.

FUNKCIJA WEEKLY PROGRAM

Funkcija nedeljnog programa može da se aktivira samo u aplikaciji.

Dve različite temperature zadate vrednosti mogu da se izaberu za svaki dan u nedelji: proizvod će izračunati brzinu grejanja i, u zavisnosti od temperature, najbolji trenutak da pokrene grejanje kako bi dostigao zadatu temperaturu u željeno vreme.

Da biste deaktivirali funkciju, pritisnite taster "SET".

FUNKCIJA BOOST

Funkcija BOOST se aktivira/deaktivira u APLIKACIJI.

Funkcija BOOST privremeno podešava temperaturu zadate vrednosti na 80°, zaobilazeći prethodni režim rada i automatski se deaktivira kada se dostigne zadata vrednost. Na ovaj način će biti dostupna maksimalna količina tople vode.

Funkcija BOOST se automatski deaktivira u slučaju: otkrivanja blokirajuće greške; unošenja statusa "OFF" i ako se pritisne taster "SET" da bi se promenila zadata vrednost.

DIJAGNOSTIKA

Kada se otkrije kvar, uređaj identifikuje tri različite vrste grešaka:

- **GREŠKA: sve LED lampice trepere;**

Da biste resetovali grešku, kada je to moguće, obavite resetovanje pritiskom na taster ON/OFF “⏻” da biste ugasili i upalili proizvod.

Ako uzrok kvara odmah nestane nakon resetovanja, uređaj će nastaviti normalno da radi. U suprotnom, ako LED lampice nastave da trepere, kontaktirajte centar za tehničku pomoć.

- **NAPOMENA: LED lampica ON/OFF “⏻” treperi;**

Obavite resetovanje pritiskom na taster ON/OFF “⏻” da biste ugasili i upalili proizvod, ako se kvar i dalje javlja, kontaktirajte Službu za tehničku pomoć.

- **GREŠKA DODIRNOG DISPLEJA: sve LED lampice za temperaturu trepere, a ostale LED lampice su ugašene;**

Obavite resetovanje prekidanjem napajanja do proizvoda, ako se kvar i dalje javlja, kontaktirajte Službu za tehničku pomoć.

KORISNE INFORMACIJE

Pre obavljanja bilo koje operacije čišćenja uređaja, uverite se da ste isključili proizvod i stavili spoljni prekidač u položaj OFF. Nemojte koristiti insekticide, rastvarače ili agresivne deterđente koji bi mogli oštetiti obojene delove ili one od plastičnog materijala.

Ako voda izlazi hladna proverite sledeće:

- da je uređaj spojen na električno napajanje i da je spoljni prekidač u položaju ON (Uključen).
- da je barem led svetlo za 40 °C (slikama 3)

U slučaju postojanja pare na izlazu iz slavina:

Isključite električno napajanje uređaja i stupite u kontakt sa tehničkim servisom.

U slučaju nedovoljnog protoka tople vode, proverite:

- pritiska u vodovodnoj mreži;
- da nema začepljenja ulaznih i izlaznih cevi za vodu (deformacije ili naslaga).

Voda kaplje na sigurnosnom uređaju

Uokom faze grejanja, voda može curiti na ventilu. To je normalno. Da bi izbegli kapljanje, ekspanziona posuda odgovarajuće veličine trebala bi biti postavljena.

Ako se curenje nastavi i tokom perioda bez grejanja, proverite:

- kalibraciju uređaja;
- pritisak u sistemu za vodu.

Pažnja: Nikada nemojte začepljivati otvor za ispuštanje vode iz uređaja!

NI U KOJEM SLUČAJU NE POKUŠAVAJTE DA POPRAVITE UREĐAJ - UVEK SE OBRATITE KVALIFIKOVANOM TEHNIČARU.

Navedeni podaci i svojstva ne smatraju se obavezujućim za proizvođača; proizvođač zadržava pravo izmena po sopstvenom nahođenju bez obaveze prethodne najave ili zamene.



Po čl. 26 Zakonodavnog dekreta iz 14. marta 2014, br. 49 "Implementacija Direktive 2012/19/EU o otpadnoj električnoj i elektronskoj opremi (WEEE)"

Simbol precrtane kante za smeće na uređaju ili na njegovoj ambalaži označava da se proizvod na kraju njegovog korisnog životnog veka mora sakupljati odvojeno od drugog otpada. Zbog toga, korisnik mora na kraju svog životnog veka da preda opremu odgovarajućim opštinskim sabirnim centrima za elektrotehnički i elektronski otpad. Kao alternativa autonomnom upravljanju tim otpadom, moguće je isporučiti opremu koju želite da odbacite prodavcu, u trenutku kupovine nove ekvivalentne vrste opreme. Odgovarajuće odvojeno sakupljanje za naknadno slanje odložene opreme za reciklažu, tretman i ekološko kompatibilno odlaganje pomaže u izbegavanju mogućih negativnih efekata na životnu sredinu i zdravlje i promoviše ponovnu upotrebu i/ili recikliranje materijala iz kojih se sastoji oprema.

ALGEMENE VEILIGHEIDSINSTRUCTIES

1. **Lees de instructies en waarschuwingen in deze handleiding aandachtig: zij geven u belangrijke aanwijzingen voor een veilige installatie en een veilig gebruik en onderhoud.**
Deze handleiding maakt integraal en wezenlijk deel uit van het product. De handeling moet altijd bij het toestel blijven, ook wanneer het toestel aan een andere eigenaar of gebruiker wordt doorgegeven en/of naar een andere installatie wordt overgebracht
2. De constructeur wordt niet verantwoordelijk geacht voor eventuele schade aan personen, dieren en voorwerpen voortvloeiend uit oneigenlijk, verkeerd en onredelijk gebruik of ten gevolge van het niet naleven van de instructies in deze handleiding.
3. Deze elektrische accumulatieboiler is ontworpen voor huishoudelijk gebruik en is uitdrukkelijk bestemd voor de verwarming van koud water (inkomend in het product) voor sanitair gebruik. Elk ander gebruik van het product moet worden beschouwd als oneigenlijk en dus potentieel gevaarlijk. De fabrikant wijst elke aansprakelijkheid af die voortvloeit uit het oneigenlijk gebruik van het product en/of het gebruik voor andere doeleinden dan opgegeven in de desbetreffende handleiding.
4. Het installeren en het onderhoud van het toestel moeten door professioneel gekwalificeerd personeel worden uitgevoerd volgens de aanwijzingen in de betreffende paragrafen. Gebruik uitsluitend originele reserveonderdelen. Wanneer bovenstaande voorschriften niet worden nageleefd, kan dit de veiligheid in gevaar brengen en **vervalt** alle verantwoordelijkheid van de constructeur.
5. Verpakkingsmateriaal (nietjes, plastic zakjes, piepschuim, enz.) mag niet binnen bereik van kinderen worden gelaten omdat die een bron van gevaar kunnen betekenen.
6. **Het toestel mag door kinderen vanaf 8 jaar en door mensen met beperkte lichamelijke en zintuiglijke of geestelijke capaciteiten, of zonder ervaring of de nodige kennis, worden gebruikt, mits zij onder toezicht staan, of nadat zij instructies hebben gekregen betreffende een veilig gebruik van het toestel en de gevaren inherent aan dit gebruik ten volle hebben begrepen. Kinderen mogen niet met het toestel spelen. De reiniging en het onderhoud, bedoeld om door de gebruiker te worden uitgevoerd, mag niet door kinderen worden uitgevoerd als zij niet onder toezicht staan**

7. **Het is verboden** om het toestel op blote voeten of met natte lichaamsdelen aan te raken.
8. Vooraleer het toestel te gebruiken en na een interventie voor gewoon of buitengewoon onderhoud, is het aanbevolen om de tank van het toestel met water te vullen en daarna volledig leeg wegspoelen.
9. Als het toestel met een elektrische voedingskabel is uitgerust, dient u zich tot een erkend assistentiecentrum of tot professioneel gekwalificeerd personeel te wenden indien deze kabel moet worden vervangen.
10. Het is verplicht om een veiligheidsklep op de waterinlaatleiding aan te schroeven, die conform is met de nationale normen. In landen waar de norm EN 1487 van kracht is, moet de maximale druk van de veiligheidsgroep 0,7 MPa bedragen. Bovendien moet de groep minstens een afsluitkraan, een terugslagklep, een veiligheidsklep en een voorziening voor onderbreking van de hydraulische belasting bevatten.
11. Er mag niet met de beveiliging tegen overdruk (klep of veiligheidsgroep) worden geknoeid en u moet deze beveiliging regelmatig laten werken om te controleren of die niet geblokkeerd is en om eventuele kalkaanslag te verwijderen.
12. Druppelverlies uit de beveiliging tegen overdruk is **normaal** tijdens de fase waarin het water wordt opgewarmd. Om deze reden is het noodzakelijk om de afvoer aan te sluiten, die evenwel open moet worden gelaten, met een drainagebuis die continu schuin naar beneden moet aflopen en ijsvrij is.
13. Het is absoluut noodzakelijk om het toestel leeg te maken en van het elektriciteitsnet los te koppelen indien het gedurende lange tijd ongebruikt in een lokaal blijft waar vorst optreedt.
14. Warm water dat met een temperatuur van meer dan 50° C uit de kranen stroomt, kan onmiddellijk ernstige brandwonden veroorzaken. Kinderen, mensen met een handicap en bejaarden zijn meer aan dit risico blootgesteld. Het is daarom aanbevolen om een thermostatische mengkraan te gebruiken, die u moet aanschroeven op de leiding waar het water uit het toestel komt. Deze leiding is met een rode kraag gemarkeerd.
15. Er mogen geen ontvlambare elementen in contact met het toestel en/of in de buurt ervan aanwezig zijn.
16. Vermijd om onder het toestel te gaan staan en om er voorwerpen te plaatsen die schade kunnen oplopen in geval er bijvoorbeeld water uit het toestel lekt.

ANTILEGIONELLAFUNCTIE

Legionella is een soort bacterie in de vorm van een staafje, die op alle bronwater op natuurlijke wijze aanwezig is. De "legionairsziekte" bestaat uit een bepaalde vorm van longontsteking, veroorzaakt door het inademen van waterdamp die deze bacterie bevat. In deze optiek is het noodzakelijk om te vermijden dat het water lange tijd in de waterverwarmer stagneert; dit betekent dat de waterverwarmer minstens elke week moet worden gebruikt of leeggemaakt. De Europese norm CEN/TR 16355 levert aanwijzingen wat de goede praktijken betreft die men moet toepassen om de proliferatie van legionella in drinkbaar water te voorkomen. Wanneer er lokale normen bestaan die andere beperkingen opleggen wat het thema legionella betreft, dan moeten die eveneens worden toegepast. Deze elektronische waterverwarmer maakt gebruik van een automatisch waterontsmettingsstelsel, dat standaard is ingeschakeld. Dit systeem treedt in werking telkens wanneer de waterverwarmer wordt ingeschakeld, en in ieder geval om de 30 dagen, om de temperatuur van het water op 65 °C te brengen.

Aandacht: terwijl het toestel de cyclus voor thermische ontsmetting uitvoert, kan de hoge temperatuur van het water brandwonden veroorzaken. Let dus goed op voor de temperatuur van het water voordat u een bad of een douche neemt.

TECHNISCHE KENMERKEN

Raadpleeg het gegevensplaatje (etiket in de buurt van de waterinlaat- en wateruitlaatleidingen) voor de technische kenmerken.

TABEL 1 - PRODUCTINFORMATIE				
Productgamma		50	80	100
Gewicht	kg	17	22	26
Installatie		Verticaal	Verticaal	Verticaal
Model		Auf das Schild Eigenschaften Bezug nehmen		
SMART		X	X	X
Q_{elec}	kWh	6,893	7,323	7,455
$Q_{elec, week, smart}$	kWh	24,558	25,435	26,002
$Q_{elec, week}$	kWh	29,678	32,942	33,778
Laadprofiel		M	M	M
L_{wa}			15 dB	
η_{wa}		40%	40,0%	40%
V40	I	65	92	130
Inhoud		49	75	95
Gebruikte radiofrequentieband 2,4 GHz - Maximale signaalsterkte < 20 dBm				

I dati energetici in tabella e gli ulteriori dati riportati nella Scheda Prodotto (Allegato A che è parte integrante di De technische gegevens in de tabel en de andere gegevens vermeld in de productfiche (Bijlage A, die integraal deel uitmaakt van deze handleiding) zijn gedefinieerd volgens de EU-richtlijnen 812/2013 en 814/2013. Producten zonder etiket en bijhorende fiche voor waterverwarminggroepen en systemen met zonnepanelen, voorzien door de verordening 812/2013, zijn niet bestemd voor de uitvoering van dergelijke installaties. Het apparaat is uitgerust met een smart-functie, waarmee het verbruik kan worden aangepast aan de gebruiksprofielen van de gebruiker. Bij correct gebruik heeft het apparaat een dagelijks verbruik in overeenstemming met de " Q_{elec} ($Q_{elec, week, smart} / Q_{elec, week}$)" dat lager is dan dat van een vergelijkbaar product zonder smart-functie.

De gegevens op het energielabel hebben betrekking op een verticaal geïnstalleerd product.

Dit apparaat voldoet aan de internationale elektrische veiligheidsnormen IEC 60335-1; IEC 60335-2-21.

De plaatsing van de CE-markering op het apparaat garandeert de conformiteit met de volgende EU Richtlijnen, waarvan het aan de fundamentele vereisten voldoet:

- Laagspanningsrichtlijn (LVD): EN 60335-1, EN 60335-2-21, EN 60529, EN 62233, EN 50106.
- Elektromagnetische compatibiliteit (EMC): EN 55014-1, EN 55014-2, EN 61000-3-2, EN 61000-3-3.
- Richtlijn RED. ETSI 301489-1, ETSI 301489-17
- Richtlijn ROHS 2: EN 50581.
- ErP Energie-gerelateerde producten: EN 50440.

Dit product is in overeenstemming met de REACH-verordening.

HET TOESTEL INSTALLEREN (voor de installateur)

Met uitzondering van de horizontale modellen (tabel 1) is dit product een toestel dat in verticale stand moet worden geïnstalleerd om correct te werken. Op het einde van de installatie, en dus voordat u het toestel met water vult en elektrisch gaat voeden, moet u een controle-instrument gebruiken (vb. een waterpas) om de effectieve verticale stand van de montage te controleren

Het toestel dient om water te verwarmen op een temperatuur lager dan het kookpunt. Het moet aangesloten zijn op een netwerk voor toevoer van sanitair water dat afgestemd is op basis van de prestaties en de inhoud ervan.

Voordat u het toestel gaat aansluiten, moet u:

- Controleren of de kenmerken (zie gegevensplaatje) overeenkomen met de behoeften van de klant.
- Controleren of de installatie conform is met de IP-graad (bescherming tegen het binnendringen van vloeistoffen) van het toestel volgens de geldende normen.
- Lezen wat op het etiket van de verpakking en op het identificatieplaatje met de kenmerken staat.

Dit toestel is ontworpen om uitsluitend binnen in lokalen geïnstalleerd te worden die in overeenstemming zijn met de geldende normen en vereist bovendien dat de volgende waarschuwingen worden nageleefd met betrekking tot:

- **Vochtigheid:** het toestel niet in gesloten (niet geventileerde) of vochtige lokalen installeren.
- **Vorst:** het toestel niet installeren in omgevingen waar de temperaturen kunnen dalen tot een kritiek niveau, met gevaar voor ijsvorming.
- **Zonnestralen:** het toestel niet rechtstreeks blootstellen aan zonnestralen, ook als er ruiten aanwezig zijn
- **Stof/dampen/gassen:** het toestel niet installeren wanneer er bijzonder agressieve omgevingen aanwezig zijn, zoals zure dampen, stof of omgevingen verzadigd met gassen.
- **Elektrische ontladingen:** het toestel niet rechtstreeks installeren op elektrische lijnen die niet tegen spanningsschommelingen zijn beschermd

Indien de muren gebouwd zijn met bakstenen of holle blokken, scheidingswanden met beperkte stabiliteit of in ieder geval ander metselwerk dan aangegeven, dan is het nodig om vooraf een statische controle van het draagsysteem uit te voeren. De haken voor bevestiging op de muur moeten van die aard zijn dat ze een gewicht kunnen dragen dat het drievoud is van de waterverwarmer gevuld met water.

Het is aanbevolen om haken van minstens 12 mm diameter te gebruiken. Het is aanbevolen om het toestel (**Afb. 1, Ref.A**) zo dicht mogelijk bij de verbruikspunten te installeren, om warmteverlies langs de leidingen te beperken. De plaatselijke normen kunnen beperkingen voorzien voor het installeren van het toestel in de badkamer, respecteer daarom de minimale afstanden die door de geldende normen worden opgelegd. Om de onderhoudsinterventies te vergemakkelijken, dient u een vrije ruimte rond het kapje van minstens 50 cm te voorzien om bij de elektrische onderdelen te kunnen komen.

WATERAANSLUITING

Sluit de ingang en de uitgang van de waterverwarmer aan op leidingen en koppelingen die bestand zijn tegen de werkingsdruk maar ook tegen de temperatuur van het warm water, die normaal gezien 90° C en meer kan bereiken. Het is daarom afgeraden om materialen te gebruiken die niet tegen dergelijke temperaturen bestand zijn. Het toestel mag niet werken met water waarvan de hardheid lager is dan 12 °F, of met water met zeer grote waterhardheid (meer dan 25 °F), in dit geval is het aanbevolen om een waterverzachter te gebruiken die correct gekalibreerd en gecontroleerd is, zodat de resterende waterhardheid onder 15 °F daalt. Op de waterinlaatleiding van het toestel, gemarkeerd met een blauwe kraag, sluit u een "T"-koppeling aan.

Op deze koppeling schroeft u aan de ene kant een kraan om de waterverwarmer leeg te laten lopen (**Afb. 2, Ref.B**) die enkel kan worden bediend met behulp van een gereedschap, en aan de andere kant een beveiliging tegen overdruk (**Afb. 2, Ref.A**).

Veiligheidsgroep conform met de Europese norm EN 1487

Sommige landen vereisen het gebruik van specifieke hydraulische beveiligingen, in overeenstemming met de vereisten van plaatselijke wetten. Het is de taak van de gekwalificeerde installateur, belast met het installeren van het product, om te beoordelen of de te gebruiken beveiliging geschikt is volgens de geldende voorschriften. Het is verboden om afsluiters (kleppen, kranen, enz.) tussen de beveiliging en de waterverwarmer te plaatsen. De afvoeruitgang van het toestel moet aangesloten worden op een afvoerleiding waarvan de diameter minstens gelijk

is aan de aansluitdiameter van het toestel, via een trechter die een spleet van minimum 20 mm laat. Deze opening biedt de mogelijkheid om een visuele controle uit te voeren. Sluit de ingang van de beveiligingsgroep via een flexibele leiding aan op de buis van koud leidingwater, gebruik hiervoor indien nodig een afsluitkraan (**D afb. 2**). Voorzie ook een leiding om het water af te voeren wanneer de kraan wordt geopend op de verwarmers te ledigen; breng deze leiding aan op de uitgang **C afb. 2**. Wanneer u de beveiligingsgroep aanschroeft, mag u die niet volledig aanschroeven tot tegen de aanslag en niet forceren. Wanneer de druk op het distributienet in de buurt ligt van de instellingswaarden van de klep, is het noodzakelijk om een drukregelaar toe te passen, die u zo ver mogelijk van het toestel opstelt. Indien u eventueel beslist om meng groepen te installeren (kranen of douchemengkraan), moet u eventuele onzuiverheden uit de leidingen afdalen omdat die deze groepen kunnen beschadigen.

ELEKTRISCHE AANSLUITING

Voordat u het toestel installeert, is het verplicht om een nauwkeurige controle van de elektrische installatie uit te voeren om de conformiteit ervan met de geldende veiligheidsnormen na te gaan, en op te controleren of de installatie geschikt is voor het maximale vermogen opgenomen door de waterverwarmer (raadpleeg de gegevens op het plaatje) en of de doorsnede van de kabels voor de elektrische aansluitingen geschikt is en conform met de geldende normen. De constructeur van het toestel is niet verantwoordelijk voor eventuele schade veroorzaakt door het ontbreken van de aarding van de installatie of door problemen met de elektrische voeding. Vooraleer het toestel in werking te stellen, moet u controleren of de netspanning overeenstemt met de waarde op het plaatje van de toestellen.

Verdeelstekkers, verlengkabels en adapters zijn verboden.

Het is verboden om de leidingen van de waterinstallatie, verwarmingsleidingen en gasleidingen te gebruiken om de aarding van het toestel op aan te sluiten. Indien het toestel met een voedingskabel is uitgerust en deze kabel aan vervanging toe is, moet u een kabel gebruiken met dezelfde kenmerken (type H05VV-F 3x1,5 mm², diameter 8,5 mm). De voedingskabel (type H05VV-F 3x1,5 mm² diameter 8,5 mm) moet in het gat aan de achterkant van het toestel worden gebracht en tot aan de klemmen van de thermostaat lopen (**Afb. 4, Ref. M**); Om het toestel van het net af te sluiten, moet een bipolaire schakelaar worden gebruikt die beantwoordt aan de geldende nationale normen (opening tussen de contacten minstens 3 mm, maar beter indien met zekeringen uitgerust). Het is verplicht om het toestel te aarden; de aardingskabel (die geel-groen moet zijn en langer dan de kabels van de fasen) moet worden bevestigd op de klem ter hoogte van het symbool  (**Afb. 4, Ref. J**) worden bevestigd.

Indien er geen voedingskabel bij het toestel is meegeleverd, moet de installatiewijze worden gekozen uit de volgende mogelijkheden:

- aansluiting op het vast net met vast leiding (als het toestel niet van kabelklemmen is voorzien), gebruik een kabel met 3x1,5 mm² als minimale doorsnede;
- met een flexibele kabel (type H05VV-F 3x1,5 mm², diameter 8,5 mm), wanneer er een kabelklem bij hettoestel meegeleverd is.

Test en inschakeling van het toestel

Vooraleer het toestel in te schakelen, moet u het met leidingwater vullen.

Dit vullen voert u uit door de hoofdkraan van de installatie thuis te openen, evenals de kraan van het warme water, tot alle lucht uit de tank is afgelaten. Controleer visueel of er geen water lekt, ook uit de flens, indien nodig moet u de bouten voorzichtig wat aanhalen.

Geef spanning door de schakelaar te bedienen.

ONDERHOUD (VOOR GEKWALIFICEERD PERSONEEL)

Alle ingrepen en onderhoudsactiviteiten moeten door erkende installateurs worden uitgevoerd (installateurs die in het bezit zijn van de rekvisieten die door de geldende normen worden vastgesteld).

Voordat u de Technische Servicedienst inschakelt omdat u een storing vermoedt, dient u te controleren of deze storing niet afhankelijk is van andere oorzaken, zoals bijvoorbeeld een tijdelijke onderbreking van de toevoer van water of elektriciteit.

LET OP: KOPPEL HET APPARAAT LOS VAN DE NETVOEDING VOORDAT U WERKZAAMHEDEN VERRICHT.

LEGEN VAN HET APPARAAT

U dient het apparaat te legen indien het ongebruikt in een vertrek wordt geplaatst waar het mogelijk kan vriezen. Als dit nodig is, kunt u het apparaat als volgt legen:

- koppel het apparaat los van de netvoeding;
- draai de afsluitkraan dicht, indien geïnstalleerd (**Afb. 2, Ref. D**), anders de hoofdkraan van de woning;
- draai de warmwaterkraan open (wastafel of badkuip);
- draai de kraan open (**Afb. 2, Ref. B**).

MOGELIJKE VERVANGING VAN COMPONENTEN

Om aan het elektronische bord (**Afb. 3, Ref. T**) te werken, moet eerst het netsnoer uit het stopcontact worden gehaald. Verwijder het uit zijn behuizing, zoals weergegeven in de afbeelding, let op de componenten waaruit het is samengesteld (afbeelding) door de kabel (**Afb. 3, Ref. Y**) van de kaart los te koppelen)

Gebruik alleen originele vervangingsonderdelen van erkende assistentiecentra van de fabrikant

PERIODIEK ONDERHOUD

Om het toestel goed efficiënt te houden, moet u de weerstand (**R afb. 8**) ongeveer iedere twee jaar ontkalken (als het water zeer hard is, moet dit frequenter worden uitgevoerd). Indien u hiervoor geen speciale vloeistoffen wenst te gebruiken (lees in dit geval aandachtig de veiligheidsfiches van het ontkalkingsmiddel), kunt u deze aanslag verwijderen door de korst van de kalklaag te verkruijmen. Let op dat u de afscherming van de weerstand niet beschadigt. De magnesiumanode (**N afb. 8**) moet elke twee jaar worden vervangen, anders vervalt de garantie. Wanneer agressief water of water met veel chloor wordt gebruikt, moet u de staat van de anode elk jaar controleren. Om die te vervangen, moet u de weerstand demonteren en daarna van de steunbeugel los schroeven.

GEBRUIKSVOORSCHRIFTEN VOOR DE GEBRUIKER

Aanbevelingen voor de gebruiker

- Zet geen voorwerpen en/of apparaten onder de boiler die beschadigd kunnen raken door eventuele waterlekken.
- Als het apparaat lang niet gebruikt zal worden moet u:
 - de stroom naar het apparaat afsluiten door de externe schakelaar op "OFF" te zetten
 - de kranen van het hydraulische circuit dichtdraaien
- Het warme water dat met een temperatuur van meer dan 50 °C uit de kranen komt, kan ernstige brandwonden of overlijden door brandwonden veroorzaken. Kinderen, gehandicapten en ouderen lopen de meeste risico's op brandwonden. Het is verboden voor gebruikers om gewoon en buitengewoon onderhoud aan het apparaat uit te voeren. Voor het schoonmaken van de uitwendige onderdelen gebruikt u een vochtige doek met wat zeepsop.

AFSTELLING VAN DE TEMPERATUUR EN INSCHAKELING VAN DE FUNCTIES VAN HET APPARAAT (Afb. 3)

Druk minstens 1 seconde op de **ON/OFF "⏻"**-toets om het apparaat in te schakelen.

Via de toets "SET" stelt u de gewenste temperatuur indoor een niveau tussen 40°C en 80°C te kiezen.

Na 3 seconden zonder enige activiteit wordt het setpoint bevestigd en opgeslagen.

Tijdens de verwarmingsfase, zullen de led's (40°C --> 80°C) m.b.t. de bereikte watertemperatuur vast branden; de volgende zullen geleidelijk aan knipperen tot de ingestelde temperatuur wordt bereikt. Als de temperatuur daalt door bijvoorbeeld een kraan te openen, wordt de verwarming automatisch opnieuwingsgeschakeld en gaan de led's tussen de laatste vast brandende led en de led van de ingestelde temperatuur, weer geleidelijk knipperen. Als de voeding uitvalt of als het toestel via de **ON/OFF "⏻"**-toets wordt uitgeschakeld, zal de laatste ingestelde temperatuur in het geheugen opgeslagen blijven.

Tijdens de verwarming kan een zacht geluid optreden te wijten aan het opwarmen van het water.

ANTIVRIESFUNCTIE

De antivriesfuncties is een automatische bescherming van het apparaat om schade door zeer lage temperaturen onder de 5 °C te voorkomen, in het geval dat het apparaat wordt uitgeschakeld in de winter. Wij raden aan om het apparaat aangesloten te houden op de netvoeding, ook tijdens lange perioden van inactiviteit. Geldt dat als de temperatuur stijgt tot een veilig niveau waarin schade door ijs en bevroering voorkomen wordt, de verwarming van het water weer uitgeschakeld wordt.

ECO-FUNCTIE

De Eco-functie wordt geactiveerd door op de knop "SET" te drukken tot de led ECO gaat branden.

De Eco-functie produceert warm water door de gewoonten van de gebruiker aan te leren. Tijdens de allereerste week slaat het product de aftappingen en de periode waarin dit gebeurt op. Met ingang van de daaropvolgende weken wordt het water opgewarmd n.a.v. hetgeen eerder is geleerd.

Als u de functie wilt resetten en een nieuwe leerperiode wilt starten, dient u de knop **SET** gedurende 10 seconden in te drukken. Ter bevestiging van de annulering van de gegevens knippert de ECO-led gedurende 5 seconden.

Als de ECO-functie actief is en de knop **SET** wordt ingedrukt, wordt de functie gedeactiveerd en wordt de overeenkomstige gekozen temperatuur, weergegeven door de leds, ingesteld (**40 °C --> 80 °C**).

FUNCTIE "THERMISCHE DESINFECTIE CYCLUS" (ANTI-LEGIONELLA)

De functie anti-legionella is standaard ingeschakeld. Deze bestaat uit een cyclus van verwarming/handhaving van de watertemperatuur op 65°C gedurende 1 uur, zodat er een thermische desinfectie tegen de betreffende bacteriën kan worden uitgevoerd. De cyclus start bij de eerste keer dat het apparaat wordt aangezet en na elke nieuwe inschakeling na een onderbreking van de netvoeding. Als het product altijd werkt bij een temperatuur lager dan 60°C, dan wordt de cyclus herhaald na 30 dagen. Wanneer het apparaat uit staat, dan is de anti-legionella functie uitgeschakeld. Als het apparaat uitgezet wordt tijdens de anti-legionella cyclus, gaat het apparaat uit en wordt de functie uitgeschakeld. Na afloop van elke cyclus keert de gebruikstemperatuur terug naar de eerder ingestelde temperatuur door de gebruiker.

De activering van de antilegionellacyclus wordt weergegeven doordat de SET-led oplicht. Om de antilegionellafunctie te activeren of te deactiveren, houdt u de knop **ON/OFF "U"** en de knop **SET** 3 seconden lang ingedrukt; ter bevestiging van de deactivering knippert de led 40 °C gedurende 3 seconden snel. Om de antilegionellafunctie opnieuw te activeren, herhaalt u de hierboven beschreven handeling; ter bevestiging van de heractivering knippert de led 60 °C gedurende 3 seconden snel.

Let op: terwijl het apparaat de thermische desinfectiecyclus doorloopt, kan de hoge temperatuur van het water brandwonden veroorzaken. Let dan ook op de temperatuur van het water voordat u een douche of bad neemt.

WIFI-FUNCTIE

Voor meer informatie over de wifi-configuratie en de procedure voor registratie van het product, verwijzen wij naar de bijgevoegde Snelstartgids gewijd aan de connectiviteit of naar de website

<https://discover.ariston-net.remotethermo.com>

BESCHRIJVING VAN DE VERBINDINGSSTATUS

 Wifi-knop	Knippert langzaam	De wifi-module is ingeschakeld
	Knippert snel	De wifi-modus staat in modus Access Point
	Knippert tweemaal	De wifi-module is aangesloten op het thuisnetwerk
	Aan	De wifi-module is ingeschakeld en aangesloten op het thuisnetwerk
	Uit	De wifi-module is uit

RESET WIFI: om te resetten, drukt u gedurende 10 seconden tegelijkertijd op de knoppen  en **SET**.

WEEKPROGRAMMA-FUNCTIE

De functie Weekprogramma kan alleen via de app worden geactiveerd.

U kunt voor iedere weekdag twee verschillende setpoint-temperaturen op twee verschillende tijdstippen selecteren: het product berekent de verwarmingssnelheid en in functie daarvan het beste ogenblik om de verwarming te starten zodat het setpoint op het gewenste ogenblik wordt bereikt.

Om de functie te deactiveren, drukt u op de knop **SET**.

BOOST-FUNCTIE

De BOOST-functie wordt via de app geactiveerd/gedeactiveerd.

De BOOST-functie stelt tijdelijk de setpoint-temperatuur in op 80°, waardoor de eerdere werkingsmodus wordt omzeild, en wordt automatisch uitgeschakeld zodra het setpoint is bereikt. Zo beschikt u over een maximale hoeveelheid warm water.

De BOOST-functie wordt automatisch gedeactiveerd: als er zich een blokkerende fout voordoet; als de status "OFF" voorkomt; als de knop SET wordt ingedrukt om het setpoint te wijzigen.

DIAGNOSTIEK

Wanneer een storing wordt vastgesteld, identificeert het apparaat drie verschillende soorten fouten:

- **FOUT: alle leds knipperen.**

Om een fout te herstellen, voert u waar mogelijk een reset uit door op de knop ON/OFF  te drukken om het product uit te schakelen en in te schakelen.

Als de oorzaak van de storing onmiddellijk na de reset verdwijnt, hervat het apparaat de normale werking. Gebeurt dat niet, maar blijven de leds knipperen, neem dan contact op met de Technische Servicedienst.

- **WAARSCHUWING: de led ON/OFF  knippert.**

Voer een reset uit door op de knop ON/OFF  te drukken om het product uit te schakelen en in te schakelen. Als de storing aanhoudt, neemt u contact op met de Technische Servicedienst.

- **FOUT TOUCH-DISPLAY: alle temperatuur-leds knipperen en de andere leds zijn uit.**

Voer een reset uit door de netvoeding naar het product uit te schakelen. Als de storing aanhoudt, neemt u contact op met de Technische Servicedienst.

NUTTIGE TIPS (voor de gebruiker)

Voordat u het toestel gaat reinigen, moet u controleren of het product uit staat en de externe schakelaar op de stand OFF zetten. Gebruik geen insecticiden, oplosmiddelen of agressieve schoonmaakproducten die de gelakte delen of delen in kunststof kunnen beschadigen.

Indien er koud water uit de kraan stroomt, moet u controleren:

- of het toestel op de elektrische voeding is aangesloten en of de externe schakelaar op de stand ON staat.
- of minstens de led 40°C (ref. 3);

Als er stoom uit de uitlaat van de kranen komt:

Onderbreek de elektrische voeding van het toestel en neem contact op met de technische assistentie.

Als er onvoldoende warm water komt, moet u het volgende controleren:

- de druk in het waternet;
- eventuele obstructies van de watertoevoer- en afvoerleidingen (vervormingen of slib).

Er komt water uit de beveiliging tegen overdruk

Druppelverlies uit de beveiliging tegen overdruk is normaal tijdens de verwarming. Indien u dit druppelverlies wilt vermijden, moet u een expansievat op de toevoerleiding laten installeren.

Indien er nog steeds water druppelt tijdens een periode waarin niet wordt verwarmd, moet u het volgende laten controleren:

- de afstelling van de beveiliging;
- de druk in het waternet

Aandacht: Het gat voor evacuatie van de beveiliging nooit afdichten!

WANNEER HET PROBLEEM NIET VERDWIJNT, MAG U IN GEEN GEVAL PROBEREN OM HET TOESTEL ZELF TE REPAREREN; WENDT U ALTIJD TOT GEKWALIFICEERD PERSONEEL.

De gegevens en kenmerken die vermeld zijn, zijn niet bindend voor de constructeur, die zich het recht voorbehoudt om alle wijzigingen aan te brengen die hij nodig acht, zonder enige verplichting tot kennisgeving vooraf of vervanging.



Dit product is conform aan de AEEA-Richtlijn 2012/19/EU.

Het symbool van de doorgekruiste vuilnisbak op het toestel geeft aan dat het product aan het einde van zijn levenscyclus niet met het gewone huisvuil mag worden meegegeven.

Het moet geschieden worden ingezameld op een speciale stortplaats voor elektrische en elektronische apparatuur of worden binnengebracht bij de verkoper bij aanschaf van een nieuw vervangproduct. De gebruiker is verantwoordelijk voor de inlevering van het product aan het einde van zijn levensduur bij een specifiek centrum voor afvalinzameling. Het centrum voor afvalinzameling (dat het apparaat m.b.v. speciale verwerkings- en recyclingprocessen doeltreffend demonteert en vernietigt) helpt het milieu te beschermen door het materiaal waarvan het product is gemaakt, te recycleren. Voor meer informatie over inzamelmogelijkheden dient u zich te wenden tot de plaatselijke dienst voor afvalinzameling of tot de verkoper waar het product werd gekocht.

ЗАГАЛЬНА ІНСТРУКЦІЯ З ТЕХНІКИ БЕЗПЕКИ

- 1 **Будь ласка, прочитайте інструкції і попередження в цій брошурі, так як вони містять важливу інформацію про безпечну установку, експлуатацію та технічне обслуговування. Ця брошура є невід'ємною і важливою частиною продукту. Вона завжди повинна зберігатися разом з пристроєм навіть в разі його передачі іншому власнику або користувачеві і / або установи в іншому місці.**
- 2 Виробник не несе відповідальності за будь-які збитки, завдані людям, тваринам або майну в результаті неправильного, некоректного або необґрунтованого використання або недотримання вказівок, наведених в цій брошурі.
3. Цей накопичувальний електричний водонагрівач розроблено для домашнього використання й призначено спеціально для нагрівання холодної води (на вході в прилад) для побутових потреб. Будь-яке інше використання приладу вважається неналежним і тому потенційно небезпечним. Виробник не несе жодної відповідальності, що виникає внаслідок неналежного використання виробу та/або використання для цілей, що відрізняються від тих, які вказані у відповідній інструкції з експлуатації.
- 4 Установка і обслуговування повинні виконуватися кваліфікованим персоналом, як зазначено у відповідних пунктах. Використовуйте тільки оригінальні запасні частини. Недотримання наведених вище інструкцій ставить під загрозу безпечне використання пристрою і **звільняє** виробника від будь-якого типу відповідальності.
- 4 Оскільки елементи упаковки (затискачі, пластикові пакети, полістирол і т.д.) є потенційно небезпечними, їх потрібно зберігати в недоступному для дітей місці.
- 5 Дозволяється використання водонагрівача дітьми старше 8 років, а також людьми з обмеженими фізичними, розумовими здібностями або людьми, які не мають досвіду або необхідних знань, які перебувають під наглядом, або пройшли попередній інструктаж з безпечного використання водонагрівача і усвідомлюють небезпечні наслідки використання виробу. Дітям заборонено грати з прибором. Дітям без нагляду заборонено виконувати чистку та технічне обслуговування.
- 6 **È Заборонено** торкатися приладу мокрими частинами тіла або будучи босоніж.
- 7 Перед використанням приладу і після звичайного або позачергового технічного обслуговування рекомендується заповнити водою резервуар для води і виконати наступну операцію повного зливу для

видалення залишкових домішок.

- 8 Якщо прилад оснащений шнуром живлення, в разі його заміни, зверніться в авторизований сервісний центр або до кваліфікованого фахівця.
- 9 Ї Обов'язково прикручувати до впускного отвору для води приладу запобіжний клапан відповідно до національних правил. Для країн, в яких діє стандарт EN 1487, захисне обладнання повинно бути розраховане на максимальний тиск 0,7 МПа, і воно повинно включати, щонайменше, один запірний клапан, один зворотний клапан, один запобіжний клапан, один пристрій відключення гідравлічного навантаження.
- 10 Пристрій для запобігання надлишковому тиску (клапан або захисний блок) не повинен розкриватися. Його слід періодично оглядати, щоб переконатися, що він не закупорений, та щоб видалити можливі відкладення вапна.
- 11 Краплі води з пристрою для захисту від надлишкового тиску є **нормальним** явищем на етапі нагріву води. З цієї причини до сливу, який в будь-якому випадку повинен бути розташований в відкритому місці, необхідно підключити дренажну трубу. Вона встановлюється в місці, вільному від льоду, під постійним нахилом.
- 12 Важливо спорожнити водонагрівач і відключати його від джерела живлення, якщо він не використовується або знаходиться в місці, де бувають заморозки.
- 13 Гаряча вода, яка подається в крани при температурі, що перевищує 50 °С, може спричинити серйозні опіки тіла. Найбільшому ризику піддаються діти, інваліди та люди похилого віку. Тому ми рекомендуємо використання термостатичного змішувального клапана, який підключається до труби випуску води, позначеної червоним хомутом.
- 14 Горючі предмети не повинні контактувати з пристроєм і / або знаходитись близько до нього.
- 15 Не дозволяється ставити під пристроєм або поруч з ним будь-які предмети, які можуть постраждати в результаті можливого витoku води.

НЕБЕЗПЕЧНІСТЬ БАКТЕРІЇ LEGIONELLA

Legionella — це маленька паличкоподібна бактерія, яка природно живе в прісній воді. Хвороба легіонерів це інфекційна пневмонія, спричинена вдиханням видів цієї бактерії. Не слід допускати довгих періодів застою води. Тобто необхідно щонайменше раз на тиждень умирати водопідігрівач або спускати воду.

Крім того, що європейський стандарт CEN/TR 16355 дає рекомендації щодо належних методів попередження розмноження бактерії Legionella в установках питної води, необхідно дотримуватися вимог національного законодавства. У цьому водонагрівачі з електронним керуванням використовується автоматична система дезінфекції води, активована за замовчуванням. Ця система починає діяти щоразу, коли вмикається водонагрівач, але в будь-якому разі — кожні 30 днів, доводячи температуру води до 65 °C.

Обережно! Коли ця програма здійснює теплову дезінфекційну обробку, температура води сягає значень, що можуть спричинити опіки. Перевіряйте температуру води перед прийняттям душу або ванни.

ТЕХНІЧНІ ХАРАКТЕРИСТИКИ

Технічні характеристики наведені на паспортній таблиці (паспортну таблицю розташовано поруч із вхідним/вихідним патрубками води).

ТАБЛИЦЯ 1. ВІДОМОСТІ ПРО ВИРІБ

Тип виробу		50	80	100
Маса	кг	17	22	26
Монтаж		Вертикально	Вертикально	Вертикально
Модель		Див. паспортну таблицю		
SMART		X	X	X
Q _{електр.}	кВт·год	6,893	7,323	7,455
Q _{електр., тиждень, smart}	кВт·год	24,558	25,435	26,002
Q _{електр., тиждень}	кВт·год	29,678	32,942	33,778
Профіль навантаження		M	M	M
L _{wa}			15 dB	
η _{wa}		40%	40,0%	40%
V40	л	65	92	130
Доступний об'єм	л	49	75	95
Використовуваний діапазон радіочастот 2,4 ГГц — максимальна потужність сигналу, що передається < 20 дБм				

Дані про споживання потужності на таблиці й інша інформація, наведена в листку технічних даних (Додаток А до цього посібника) визначені відповідно до Директив ЄС 812/2013 й 814/2013.

Вироби, які не мають таблиці й листка технічних даних, що є обов'язковими для бойлерів/установок сонячної енергії за нормами 812/2013, не можна використовувати в таких установках.

Прилад оснащено інтелектуальною функцією, що адаптує споживання до користувацького профілю використання.

За правильної експлуатації прилад щоденно споживає обсяг енергії $Q_{\text{електр.}}$ ($Q_{\text{електр., тиждень, smart}} / Q_{\text{електр., тиждень}}$), що менше показника еквівалентного виробу без зазначеної інтелектуальної функції.

Дані на таблиці енергоспоживання чинні для вертикально змонтованого виробу.

Цей прилад відповідає міжнародним стандартам електричної безпеки IEC 60335-1 й IEC 60335-2-21. Маркування CE на приладі засвідчує, що він відповідає основним вимогам таких європейських директив:

- Директива з низьковольтного обладнання (LVD): EN 60335-1, EN 60335-2-21, EN 60529, EN 62233, EN 50106.
- Електромагнітна сумісність (EMC): EN 55014-1, EN 55014-2, EN 61000-3-2, EN 61000-3-3.
- Директива щодо радіоблагоднання (RED): ETSI 301489-1, ETSI 301489-17.
- Директива про обмеження використання небезпечних речовин ROHS 2: EN 50581.
- Директива з продукції, що споживає електричну енергію (ErP): EN 50440.

Цей прилад відповідає вимогам норм RE

НОРМИ МОНТАЖУ (розділ для монтажника)

Цей виріб, за винятком моделей для горизонтального монтажу (табл. 1), вимагає встановлення вертикально для належної роботи. Після завершення встановлення й перед подаванням води або підключенням електричного живлення скористайтеся вимірювальним інструментом (тобто спиртовим рівнем) і переконайтеся, що пристрій встановлено повністю вертикально.

Прилад нагріває воду до температури нижче точки кипіння. Його треба під'єднати до водопроводу з урахуванням рівнів ефективності й продуктивності приладу. Перед підключенням до приладу спочатку треба:

- переконайтеся, що характеристики (див. паспортну табличку) відповідають потребам замовника;
- упевнитися, що установка забезпечує належний ступінь IP (захист від проникнення рідини всередину) приладу відповідно до чинних норм;
- прочитати інструкції, що містяться на упаковці й паспортній табличці приладу.

Цей прилад призначено для встановлення виключно в приміщеннях відповідно до чинних норм. Крім того, монтажники повинні дотримуватися наступних порад за умови наявності наступних факторів:

- **волога:** не встановлюйте прилад у закритих (без вентиляції) та вологих приміщеннях;
- **мороз:** не встановлюйте прилад у місцях, де можливе значне зниження температури й існує ризик утворення льоду;
- **сонячне світло:** не піддавайте прилад впливу прямих сонячних променів, навіть крізь вікна;
- **пил/випари/газ:** не встановлюйте прилад в атмосферах, де присутні особливо небезпечні речовини, наприклад кислі випари, пил або газ;
- **електричні розряди:** не встановлюйте прилад безпосередньо на джерела електричної енергії, не захищені від раптових стрибків напруги.

Якщо стіни виготовлено з цегли або перфорованих блоків, або якщо несучі стіни мають обмежену здатність витримувати статичне навантаження, чи якщо їхні матеріали якимось відрізняються від зазначених, спочатку треба здійснити попередню оцінку здатності несучої системи витримувати статичне навантаження. Кріпильні гаки для настінного монтажу мають витримувати вагу втричі більше за вагу водонагрівача, заповненого водою. Рекомендовано використовувати кріпильні гаки діаметром не менше 12 мм.

Ми радимо встановити прилад (**рис. 1, позн. А**) якомога ближче до точок постачання, щоб зменшити витрати тепла в трубах. Місцеві норми можуть накладати обмеження на встановлення у ванних кімнатах; дотримуйтеся всіх мінімальних відстаней, передбачених нормами. Щоб полегшити технічне обслуговування, переконайтеся у наявності всередині корпусу зазору щонайменше 50 см для доступу до електричного обладнання.

Гідравлічні з'єднання

Підключіть вхідний і вихідний патрубкі водонагрівача за допомогою труб або фітингів, здатних витримувати температури більше 90 °C за тиску, що перевищує робочий тиск. Таким чином, ми не рекомендуємо використовувати матеріали, не здатні витримувати подібні високі температури.

У прилад не можна подавати воду, жорсткість якої становить менше 12 °F, або надто жорстку воду (більше 25 °F); ми радимо встановити належним чином відкальбрований пристрій пом'якшення води з відповідним регулятором. Не дозволяйте залишковій жорсткості опускатися нижче 15 °F.

Уверніть у вхідний патрубок води трійник із синім кільцем. З одного боку трійника прикрутіть кран для зливання приладу, що відкривається лише за допомогою інструмента (**рис. 2, позн. В**).

З іншого боку трійника вкрутіть запобіжний клапан з комплекту виробу (**рис. 2, позн. А**).

Запобіжна група відповідає вимогам європейського стандарту EN 1487

Деякі країни можуть вимагати використання спеціальних запобіжних гідравлічних пристроїв. Монтажник повинен перевірити прийнятність запобіжної групи до пристрою, що планується використати.

Не встановлюйте жодних запірних пристроїв (клапанів, кранів тощо) між запобіжною групою та нагрівачем. Зливний патрубок приладу під'єднують до зливної труби, діаметр якої щонайменше дорівнює самому вихідному патрубку, за допомогою розтрубу, що утворює повітряний зазор мінімум у 20 мм для візуальної перевірки. Для підключення запобіжної групи до водопроводу холодної води використовуйте шланг; за необхідності встановіть кран (**рис. 2, позн. D**). Крім того, необхідно передбачити водозливну трубу на виході (**рис. 2, позн. C**) під час відкривання крану для спорожнення. Монтуючи запобіжний пристрій, не затягуйте його повністю й не втручайтеся у його настройки. Необхідно облаштувати зливний відвід, що має завжди лишатися відкритим в атмосферу, при цьому зливу трубу прокладають з нахилом донизу та в місцях, де неможливе утворення льоду. Якщо тиск у системі наближається до каліброваного значення тиску на клапані, необхідно

встановити на певній відстані від приладу редуктор тиску. Щоб запобігти можливному пошкодженню змішувача (крани або душ), необхідно злити з трубопроводів будь-які забруднення.

Електричне з'єднання

Перед установленням приладу обов'язково виконайте ретельний контроль електричної системи, щоб переконатися, що вона відповідає вимогам чинних стандартів із безпеки та максимальній потужності, що споживається водонагрівачем (див. паспортну табличку), і перевірте площу перерізу кабелів електричних з'єднань на відповідність вимогам установки й місцевих норм.

Виробник не несе відповідальності за пошкодження, що виникли внаслідок неналежного заземлення або електричного живлення. Перш ніж увімкнути прилад, переконайтеся, що номінальні характеристики живлення відповідають наведеному на паспортній табличці. Використовувати електричні подовжувачі, мережеві фільтри або адаптери суворо заборонено. У жодному разі не дозволяється використовувати для заземлення приладу трубопроводи водогонів, опалення чи газових систем. Якщо прилад оснащено кабелем живлення, за потреби його заміни слід використовувати кабель із тими самими характеристиками (тип H05VV-F 3 × 1,5 мм², діаметром 8,5 мм). Кабель живлення (H05VV-F 3 × 1,5 мм² діаметром 8,5 мм) слід прокласти у виймці із заднього боку приладу до клемної колодки (**рис. 4, позн. М**). Затягніть гвинти клем, щоб надійно закріпити окремі дроти. Зафіксуйте кабель живлення на місці за допомогою спеціальних кабельних затискачів, що входять до комплексу приладу. Для від'єднання приладу від джерела живлення використовуйте двополюсний вимикач, що відповідає вимогам чинного національного законодавства (зазор між контактами — щонайменше 3 мм, краще якщо обладнаний запобіжниками). Для заземлення приладу використовують дріт (кабель) (жовтий/зелений, довший за дріт фаз), що підключають до клем із маркуванням  (**рис.4, позн. G**). Перш ніж увімкнути прилад, переконайтеся, що номінальні характеристики живлення відповідають наведеному на паспортній табличці. Якщо прилад постачається без кабелю живлення, оберіть один з наступних варіантів монтажу:

- підключення до мережі за допомогою жорсткої труби (якщо на приладі не передбачено затискач для кабелів); використовуйте кабель із мінімальною площею перерізу 3 × 1,5 мм²;
- гнучкий кабель (типу H05VV-F 3 × 1,5 мм², діаметром 8,5 мм), якщо прилад має кабельний затискач.

Запуск і введення в експлуатацію

Перш ніж подавати живлення на прилад, заповніть його бак водою з водопроводу. Для цього відкрийте водопровідний кран і кран гарячої води, доки з бойлера не буде відведено повністю все повітря. Перевірте фланці на витоки, за необхідності затягніть фітинги (не надто сильно!). Увімкніть прилад за допомогою вимикача.

ТЕХНІЧНЕ ОБСЛУГОВУВАННЯ (ДЛЯ КВАЛІФІКОВАНИХ СПЕЦІАЛІСТІВ)

Всі роботи з технічного обслуговування і сервісні візити має проводити кваліфікований фахівець (який має необхідні навички й знає відповідні норми).

Перш ніж викликати технічну службу, переконайтеся, що несправність не пов'язана з відсутністю води або відмовою живлення.

ОБЕРЕЖНО! ВІД'ЄДНАЙТЕ ПРИЛАД ВІД ЕЛЕКТРОМЕРЕЖІ ПЕРЕД ВИКОНАННЯМ БУДЬ-ЯКИХ РОБІТ ІЗ ТЕХНІЧНОГО ОБСЛУГОВУВАННЯ.

Спорожнення приладу

Прилад необхідно спорожнювати, якщо він залишається без використання на довгий період часу й/або у приміщенні, що піддається замерзанню.

Щоб спорожнити прилад, виконайте наступні дії:

- від'єднайте прилад від електричної мережі;
- закрийте запірний клапан, якщо його встановлено (**рис. 2, позн. D**), або головний водопровідний вентиль, якщо запірний клапан відсутній;
- відкрийте кран гарячої води (на умивальнику або у ванні);
- відкрийте зливний клапан (**рис. 2, позн. B**).

Заміна частин (якщо необхідно)

Для виконання будь-яких операцій стосовно електронної плати (мал. 3, поз. Т) спочатку від'єднайте кабель живлення від електричної розетки. Витягніть його з гнізда, як показано на малюнку (мал. 3), звертаючи увагу на компоненти, з яких він складається, під час від'єднання кабелю (мал. 3 Y) від плати.

УВАГА! Заміна нагрівальних елементів призведе до неправильної роботи приладу. Працюйте з одним елементом за раз і розбирайте другий тільки після того, як перший буде перевстановлено.

Регулярне технічне обслуговування

Нагрівальний елемент (R, рис. 8) треба очищувати від відкладень раз на два роки (у випадку надто твердої води час-тоту можна збільшити), щоб гарантувати його належну роботу. Якщо застосування рідкого засобу для позбавлення від відкладень не є бажаним (у цьому випадку див. паспорт безпеки засобу для позбавлення від відкладень), можна просто сколоти шар відкладень, намагаючись не пошкодити облицювання нагрівального елемента. Магнісвий анод (N, рис. 8) має замінюватися раз на два роки, щоб не втратити гарантію. Якщо вода містить хімічно агресивні речовини чи високий уміст хлоридів, ми радимо перевіряти стан анода щороку.

Щоб зняти анод, розберіть нагрівальний елемент і викрутіть його з кронштейна.

ІНСТРУКЦІЇ ДЛЯ КОРИСТУВАЧІВ

Порада для користувачів

- Не розташовуйте будь-які об'єкти й/або прилади, які можуть пошкодитися за витоків води під водонагрівачем.
- Якщо ви не плануєте користуватися водою протягом довгого часу, необхідно:
 - від'єднати прилад від електромережі, вимкнувши зовнішній вимикач;
 - закрити крани сантехнічного контуру.
- Гаряча вода температурою вище 50 °C, що витікає з крану в точці використання, може викликати серйозні опіки або навіть смерть. Діти, люди з особливими потребами й люди похилого віку найбільш піддаються ризику опіків. Абсолютно заборонено користувачам виконувати будь-які операції із періодичного або надзвичайного технічного обслуговування самотужки.
Для очищення зовнішніх частин приладу використовуйте вологу тканину, змочену в підмиленій воді.

Регулювання температури й активація функцій (рис. 3)

Увімкніть прилад натисненням кнопки «**ВИМК./УВИМК.**» ⏻ щонайменше на 1 секунду.

Встановіть бажану температуру від 40°C до 80°C, натиснувши кнопку «**SET**».

За відсутності будь-яких дій через 3 секунди значення уставки буде підтверджено й збережено в пам'яті.

Під час фази нагріву світлодіоди (40°C до 80°C) відповідають поточному рівню температури води, що горять при постійному світлі; усі наступні світлодіоди (до заданої температури) циклічно блиматимуть. себе температура падає, наприклад після споживання гарячої води автоматично включається опалення і все Світлодіоди між останнім світлодіодом, що горить з постійним світлом, і світлодіодом, що відповідає встановленій температурі завершено, він знову почне циклічно блимати. У разі збою живлення або вимкнення виробу кнопкою «**ВИМК./УВИМК.**» ⏻ система запам'ятає останній встановлена температура. Під час фази нагрівання може бути чутний легкий шум через нагрівання води.

ФУНКЦІЯ ЗАХИСТУ ВІД ЗАМЕРЗАННЯ

Функція захисту від замерзання автоматично оберігає прилад для запобігання пошкодженням внаслідок дії низьких температур нижче 5 °C, коли виріб вимкнено взимку. Рекомендуємо залишати виріб під'єднаним до електромережі, навіть якщо він не використовується протягом тривалого часу.

ФУНКЦІЯ ECO

Функція ECO активується за допомогою натискання кнопки **SET**, доки не засвітиться індикатор ECO.

Функція ECO націлена на виробництво гарячої води з урахуванням звичок користувача. Потім, протягом першого тижня, прилад зберігає дані про відбір води й періодичність, з якою цей відбір відбуваються. Починаючи з наступних тижнів, вода нагрівається з урахуванням даних, зібраних раніше.

Якщо необхідно відновити функцію та розпочати новий період вивчення звичок користувача, слід натиснути кнопку **SET** і утримувати її протягом 10 секунд. Успішне видалення даних підтверджується індикатором ECO, який блимає протягом 5 секунд.

Якщо функція ECO є активною та натискається кнопка **SET**, ця функція буде деактивована, і буде встановлено відповідну обрану температуру, відображену індикаторами (**40 °C --> 80 °C**).

ФУНКЦІЯ ЦИКЛУ ТЕПЛОВОЇ ДЕЗІНФЕКЦІЇ (боротьба з бактерією Legionella)

Функцію боротьби з бактерією Legionella активовано за замовчуванням. Вона включає цикл нагрівання води до температури 65 °C і її підтримання протягом 1 години. Це забезпечує теплову дезінфекцію, що знищує відповідну бактерію.

Цикл починається під час запуску виробу та під час його перезапуску після відключення електроенергії. Якщо виріб завжди функціонує за температур нижче від 60 °C, то цикл повторюватиметься кожні 30 днів. Коли виріб вимкнено, функція захисту від бактерії Legionella не працює. Якщо вимкнути прилад протягом циклу дезінфікування, виріб вимкнеться і функцію дезінфекції буде деактивовано. Наприкінці циклу робоча температура повертається до значення, встановленого користувачем раніше.

Про активацію циклу захисту від легіонел свідчить загоряння індикатора SET. Щоб деактивувати або активувати функцію захисту від легіонел, утримуйте натиснутою кнопку «ON/OFF» «» і кнопку **SET** протягом 3 секунд; на підтвердження успішної деактивації індикатор 40 °C буде швидко блимати протягом 3 секунд. Щоб повторно активувати функцію захисту від легіонел, повторіть операцію, описану вище; на підтвердження успішної повторної активації індикатор 60 °C буде швидко блимати протягом 3 секунд.

Увага! Під час виконання приладом циклу термічної дезінфекції висока температура води може спричинити опіки. Тому зверніть увагу на температуру води перед тим, як приймати ванну або душ.

ФУНКЦІЯ Wi-Fi

Для отримання детальної інформації про конфігурацію Wi-Fi і процедуру реєстрації приладу зверніться до короткого посібника користувача, що додається, який присвячений питанням підключення, або відвідайте вебсайт

<https://discover.ariston-net.remotethermo.com>

ОПИС СТАНУ З'ЄДНАННЯ

	Повільне блимання	Модуль Wi-Fi увімкнено
	Швидке блимання	Модуль Wi-Fi — в режимі точки доступу
	Подвійне блимання	Модуль Wi-Fi підключається до домашньої мережі
	Увімкнено	Модуль Wi-Fi увімкнено й підключено до домашньої мережі
	Вимкнено	Модуль Wi-Fi вимкнено

СКИДАННЯ Wi-Fi: щоб здійснити скидання, натисніть одночасно кнопки «» і **SET** і утримуйте їх протягом 10 секунд.

ФУНКЦІЯ ТИЖНЕВОЇ ПРОГРАМИ

Функцію тижневої програми можна активувати лише через застосунок.

Можна вибрати дві різні температури уставки у два різні моменти часу для кожного дня тижня: прилад розрахує швидкість нагрівання й, виходячи із цього, найкращий момент для початку нагрівання, щоб досягти значення уставки в бажаний момент.

Для деактивації функції натисніть кнопку **SET**.

ФУНКЦІЯ BOOST

Функція BOOST активується/деактивується через застосунок.

Функція BOOST тимчасово встановлює температуру уставки на 80 °С, минаючи попередній режим роботи, і самостійно деактивується після досягнення значення уставки. Таким чином буде доступною максимальна кількість гарячої води.

Функція BOOST автоматично деактивується, якщо виникає блокувальна помилка; якщо активовано стан «OFF.»; якщо натиснуто кнопку SET для зміни уставки.

ДІАГНОСТИКА

Коли виявляється несправність, пристрій визначає три різні типи помилок:

- **ПОМИЛКА: всі індикатори блимають.**

Щоб усунути помилку, якщо можливо, виконайте скидання, натиснувши кнопку «ON/OFF» «», щоб вимкнути й увімкнути прилад.

Якщо причина несправності зникне одразу після скидання, пристрій відновить нормальну роботу. В іншому випадку, якщо індикатори продовжують блимати, зверніться до Центру технічної допомоги.

- **СПОВИЩЕННЯ: індикатор «ON/OFF» «» блимає.**

Виконайте скидання, натиснувши кнопку «ON/OFF» «», щоб вимкнути й увімкнути прилад, якщо ж несправність не зникне, зверніться до Центру технічної допомоги.

- **ПОМИЛКА СЕНСОРНОГО ДИСПЛЕЯ: всі індикатори температури блимають, тоді як інші індикатори не горять.**

Виконайте скидання, вимкнувши живлення приладу; якщо несправність не зникає, зверніться до Центру технічної допомоги.

КОРИСНА ІНФОРМАЦІЯ

Перед очищенням приладу обов'язково переконайтеся, що його вимкнено: якщо ні, переведіть зовнішній вимикач у вимкнене положення. Не використовуйте інсектициди, розчинники або агресивні засоби для миття: вони можуть пошкодити фарбовані поверхні або пластикові елементи приладу.

Якщо з нагрівача виходить холодна вода, перевірте наступне:

- пристрій підключено до живлення, і зовнішній вимикач знаходиться в позиції «УВІМК.»;
- горить хоча б світлодіод температури 40° С

Якщо з кранів виходить пара:

відключіть живлення електричного приладу й зверніться в службу технічної підтримки.

Якщо вода з нагрівача виходить дуже слабким потоком, перевірте наступне:

- тиск у водопроводі;
- наявність перешкод у вхідному та вихідному трубопроводах (деформації або відкладення).

Вода підтікає із запобіжного пристрою тиску

Під час нагрівання трішки води може підтікати з крана. Це нормально. Щоб запобігти підтіканню, треба встановити прийнятний розширювальний бак у проточній системі. Якщо підтікання продовжується навіть по закінченні

нагрівання, перевірте наступне:

- калібрування пристрою;
- тиск у водопроводі.

Обережно! У жодному разі не перекривайте вихідний патрубок приладу!

ЯКЩО ПРОБЛЕМА НЕ ЗНИКАЄ, У ЖОДНОМУ РАЗІ НЕ НАМАГАЙТЕСЯ ВІДРЕМОНТУВАТИ ПРИЛАД САМОТУЖКИ. ОБОВ'ЯЗКОВО ЗВЕРНІТЬСЯ ДО КВАЛІФІКОВАНОГО СПЕЦІАЛІСТА.

Показані дані й технічні характеристики не складають юридичного зобов'язання; виробник зберігає право змінювати їх на власний розсуд без повідомлення чи заміни.



Цей виріб відповідає вимогам Директиви WEEE 2012/19/EU.

Символ з перекресленим кошиком для сміття на приладі та його пакуванні вказує на те, що по завершенні терміну служби прилад необхідно утилізувати окремо від інших побутових відходів.

Користувач має передати його в спеціальний сортувальний пункт утилізації електричного й електронного обладнання.

Або ж він може повернути його до роздрібного продавця під час купівлі нового приладу аналогічного типу. Електронне обладнання розміром більше 25 см можна передавати до будь якої роздрібної точки продажу, площа якої становить не менше 400 м², на утилізацію безкоштовно й без зобов'язання купувати новий товар.

ОПШТИ УПАТСТВА ЗА БЕЗБЕДНОСТ

1. Да се прочитаат внимателно упатствата и предупредувањата содржани во оваа книшка, бидејќи содржат важни упатства кои се однесуваат на безбедноста при инсталација, употреба и одржување. Оваа книшка претставува составен и суштински дел од производот. Треба секогаш да го придружува уредот дури и во случај на предавање на друг сопственик или корисник и/или пренос врз друга постројка.
2. Фирмата производител не се смета за одговорна при евентуални штети на лица, животни или работи произлезени од несоодветна, погрешна или неразумна употреба, или поради непочитување на упатствата наведени во оваа книшка.
3. Бојлерот е наменет само за домашна употреба и главна намена му е да загрева ладна вода (која влегува во производот) исклучиво за санитарна употреба. Секоја друга употреба се смета за несоодветна и потенцијално опасна. Производителот не прифаќа одговорност која произлегува поради несоодветна употреба на самиот производ и/или за намени поинакви од оние наведени во релевантното упатство за употреба.
3. Инсталацијата и одржувањето на уредот треба да бидат изведени од страна на професионално квалификуван персонал и како што е покажано во релативните параграфи. Да се користат само оригинални резервни делови. Непочитувањето на горенаведеното може да ја загрози безбедноста и да го ослободи производителот од секаква одговорност.
4. Елементите на амбалажата (спојници, пластични кеси, проширен полистирол, итн.) не треба да се оставаат на дофат на деца бидејќи се извори на опасност.
5. **Уредот може да биде користен од страна на деца со возраст не помалка од 8 години и од страна на лица со намалени физички, сетилни или ментални способности, без искуство или потребни познавања, се додека се под надзор или по примање на упатства за безбедна употреба на уредот и сознание за опасностите поврзани со истиот. Децата не треба да си играат со уредот. Чистењето и одржувањето наменета за изведба од страна на корисникот не треба да биде изведена од страна на деца без надзор.**
6. Езабрането допирање на уредот доколку боси или со водени делови на телото.

7. Пред да се користи уредот и последователно на изведба на редовна или вонредна постапка за одржување, треба да се наполни резервоарот со вода и последователно да се изведе операција на комплетно празнење со цел отстранување на евентуални остатоци на нечистотија.
8. Доколку уредот е дотиран со електричен кабел за напојување, во случај на замена на истиот да се упати во овластен центар за услуга или на професионално квалификуван персонал.
9. Езадолжително да се заврти сигураносниот вентил на цревето за влез на вода, сообразен со националните нормативи. За нациите за кои е важечка нормата ЕН 1487, групата за безбедност треба да има максимален притисок 0,7 МПа, треба да опфати барем една чешма на пресрет, еден вентил за ограничување, еден безбедносен вентил, еден прекинувач за хидраулично оптоварување.
10. Уредот против преоптоварување (вентил или безбедносна група) не треба да се подесува и треба да се вклучува периодично за да се провери дека не е блокиран и да се отстранат евентуални депозити од каменец.
11. Капење од уредот, против преоптовареност е нормално во фаза на загревање на водата. Поради оваа причина потребно е да се поврзе излезот оставен секогаш отворен на атмосфера, со црево за дренажа инсталирано во продолжен наклон надолу и на место без мраз.
12. Неопходно е да се испразни уредот и да се исклучи од електричната мрежа доколку треба да остане неупотребуван во локал подложен на мраз.
13. Излезната топла вода со температура повисока од 50°C на користените чешми може да предизвика веднаш сериозни изгореници.
Деца, инвалиди и стари лица се повеќе изложени на ваков ризик. Се советува користење на вентил за термостатично мешање да се заврти на цревето за излез на топла вода.
14. Ниеден запалив елемент не треба да се наоѓа во контакт и/или во близина на уредот.
15. Да се избегнува сместување под уредот и да се поставуваат било какви објекти кои би можеле да бидат, на пример, оштетени при евентуален истек на вода.

ФУНКЦИЈА АНТИ ЛЕГИОНЕЛА

Легионелата е тип на бактерија со форма на стапче, која е природно присутна во сите изворни води. “Легионерската болест” се состои во посебен вид на пневмонија предизвикана со инхалирање на водена параа со истата бактерија. Во оваа смисла неопходно е избегнување на долги периоди на стагнација на водата содржана во бојлерот, што треба да се искористи или да се испразни барем еднаш неделно.

Европската норма ЦЕН/ TP 16355 дава упатства во врска со какви добри навики може да се спречи размножувањето на легионелата во водите за пиење, исто така, доколку постојат локални норми кои наметнуваат понатамошни рестрикции на тема легионела, тие треба да бидат применети. Овој електронски бојлер се продава со стандардно овозможена функција на циклус на термичка дезинфекција. При секоје вклучување на производот и на секои 30 дена, циклусот на термичка дезинфекција работи за загревање на бојлерот до 65 °C.

Внимание: за време на циклусот на термичка дезинфекција, висока температура на водата може да предизвика изгореници. Да се обрне внимание на температурата на водата пред капење или туширање.

ТЕХНИЧКИ КАРАКТЕРИСТИКИ

За техничките карактеристики земајте ги во предвид податоците на табличката (етикета сместена во близина на влезните и излезните цевки за вода).

ТАБЕЛА 1-ИНФОРМАЦИИ ЗА ПРОИЗВОДОТ

Гама производ		50	80	100
Тежина	(кг)	17	22	26
Инсталација		Вертикално	Вертикално	Вертикално
Модел		Видете ја плочката со спецификации		
SMART		X	X	X
Q_{elec}	kWh	6,893	7,323	7,455
$Q_{elec, week, smart}$	kWh	24,558	25,435	26,002
$Q_{elec, week}$	kWh	29,678	32,942	33,778
Профил на оптоварување		M	M	M
L_{wa}			15 dB	
η_{wa}		40%	40,0%	40%
V40	l	65	92	130
Капацитет	l	49	75	95
Опремата за радиофреквенцијата на која работи опремата е 2.4 GHz, а максималната моќност на пренесениот сигнал е < 20 dBm				

Енергетските податоци во табелата и понатамошни податоци кои се наведени во Табела на производот (Анекс А кој е составен дел од оваа книшка) се дефинирани врз база на Директивите на ЕУ 812/2013 и 814/2013.

Производите без етикета и соодветна табела за соединување на бојлери со соларни апарати, предвидени со закон 812/2013, не се наменети за реализација на такви системи.

Производите се продаваат со блокиран термостат на температура на функционирање која гарантира најдобри електрични перформанси наведени во табела 3 и во Шема на производот.

Овој уред е сообразен со интернационалните норми за:електрична безбедност ИЕЦ 60335/1; ИЕЦ 60335-2-21. Брендирањето ЦЕ на апаратот ја потврдува сообразноста на следните Европски директиви чиишто основни реквизити ги задоволува:

- Директива за низок притисок : ЕН 60335-1, ЕН 60335-2-21, ЕН 60529, ЕН 62233, ЕН 50106.
- Електромагнетна компатибилност (ЕМК): ЕН 55014-1, ЕН 55014-2, ЕН 61000-3-2, ЕН 61000-3-3.
- Директива РОХС 2 ЕН 50581.
- ЕПП Енергетски поврзани производи ЕН 50440.

Овој производ е сообразен на министерскиот декрет РЕАЧ.

ИНСТАЛАЦИЈА НА УРЕДОТ (за инсталаторот)

Овој производ несмее да се инсталира во вертикална позиција На крајот од инсталацијата, и пред било какво полнење со вода и електрично напојување на истиот, да се употреби инструмент за проверка (пр: Порамнувач со меур) со цел да се провери ефективната вертикалност на монтирањето. Уредот служи за загревање на вода до температура пониска од таа на вриење Тоа треба да биде закачено на мрежа за водоснабдување димензионирана врз база на сопствените услуги и капацитет.

Пред да се поврзе уредот е неопходно:

- Да се провери дали карактеристиките (да се погледнат податоците од табличката) ги задоволуваат потребите на клиентот.
- Да се провери дали инсталацијата е сообразна со степенот ИП (заштита од пенетрација на течност) на уредот според нормативот на сила.
- Да се прочита етикетата на амбалажата и на табличката со карактеристики.

Овој уред е проектиран за инсталација ексклузивно во внатрешноста на локали сообразно со нормативот на сила и исто така бара почитување на следните предупредувања во врска со присуство на:

- **Влажност:** да не се инсталира уредот во затворени локали (без вентилација) и влажни.
- **Мраз:** да не се инсталира уредот во средини во кој е можно да се намали температурата на критично ниво со ризик за формирање на мраз.
- **Сончева светлина:** да не се изложува директно на сончева светлина, дури и во присуство на прозорци.
- **Прашина/параа/гас:** да не се инсталира уредот во присуство на агресивна атмосфера како кисела параа, прашина и заситена со гас.
- **Електрично празнење:** да не се инсталира уредот директно врз незаштитени електрични линии од промени на напонот.

Во случај на сидови изработени од тули или перфорирани блокови, преградни сидови со ограничена статика или сидови на некој начин различни од наведените, прво треба да извршите прелиминарна статичка проверка на потпорниот систем. Куките за прицврстување на сид мора да бидат дизајнирани да издржуваат тежина што е три пати поголема од тежината на бојлерот полн со вода.

Се препорачува употреба на куки за прицврстување со дијаметар од најмалку 12 mm.

Се препорачува уредот (**A на Слика 1**) да се инсталира што е можно поблиску до точките на истекување за да се сведе на минимум загубата на топлина по должината на цевките. Локалните регулативи може да предвидуваат ограничувања за инсталација во купатила; почитувајте ги сите пропишани минимални растојанија. За полесно одржување, проверете дали има простор од најмалку 50 cm внатре во кукиштето за пристап до електричната опрема.

ХИДРАУЛИЧНО ПРИКЛУЧУВАЊЕ

Поврзете го доводот и одводот на бојлерот со цевки или фитинзи кои можат да издржат температура повисока од 90°C при притисок поголем од работниот притисок. Затоа ве советуваме да не користите никакви материјали кои не можат да издржат толку високи температури. Уредот не смее да се снабдува со вода со тврдост помала од 12°F, ниту со особено тврда вода (поголема од 25°F); се препорачува да инсталирате омекнувач на вода, соодветно калибриран и контролиран - не дозволувајте преостанатата цврстина да падне под 15°F. Зашрафете ја спојката „Т“ на цевката за довод со син обрач. Од една страна од спојката „Т“, зашрафете славина за одвод на уредот што може да се отвори само со употреба на алат (**B на Слика 2**). На другата страна на спојката „Т“ зашрафете го испорачаниот сигурносен вентил (**A на Слика 2**).

Безбедносната група е во согласност со европскиот стандард EN 1487

Некои земји може да бараат употреба на специјални хидраулички сигурносни уреди; инсталаторот мора да ја провери соодветноста на сигурносниот уред што има тенденција да го користи.

Не поставувајте никаков уред за исклучување (вентил, стопер, итн.) помеѓу безбедносната единица и самиот грејач. Излезот за одвод на уредот мора да биде поврзан со одводна цевка со дијаметар најмалку еднаков на самиот излез, со инка за да се овозможи воздушен простор од најмалку 20 mm за визуелна проверка. Користете црево за да ја поврзете безбедносната група со доводот на ладна вода во мрежата; поставете стопер доколку е потребно (**D на Слика 2**). Дополнително, ако е отворена славината за празнење, неопходно е црево за испуштање вода на излезот C на Слика 2. Кога го поставувате сигурносниот уред, не го затегнувајте до крај и не менувајте ги неговите поставки.

Неопходно е одводот, кој секогаш мора да се остави изложен на атмосферата, да се поврзе со одводна цевка која е поставена наведната надолу на место без мраз. Ако притисокот на мрежата е затворен

до калибрираниот притисок на вентилот, ќе биде неопходно да се постави редуктор на притисок на растојание од уредот. За да се избегне какво било можно оштетување на единиците за мешање вода (славини или туш) потребно е да се исцедат сите нечистотии од цевките.

ЕЛЕКТРИЧНО ПОВРЗУВАЊЕ

Задолжително е, пред да го инсталирате уредот, да се изврши точна контрола на електричниот систем со проверка на усогласеноста со тековните безбедносни стандарди, што е адекватно за максималната моќност што ја користи бојлерот (видете на плочката со податоци) и дека делот од каблите за електричното поврзување се соодветни и во согласност со локалните прописи.

Пред да го инсталирате уредот, се препорачува темелно да го проверите електричниот систем за да ја потврдите усогласеноста со утврдените прописи; производителот не е одговорен за штетата предизвикана од недостиг на заземјување или неправилно напојување. Проверете дали системот е соодветен за максималната моќност што ја користи бојлерот (ве молиме погледнете ја плочката со податоци) и дали пресекоот на електричните кабли за поврзување е соодветен и во согласност со важечките закони. Строго се забранува употреба на повеќекратни приклучоци, екстензии или адаптери. Строго е забрането користење на цевководи од водоводот, системите за греење и гас за заземјување на уредот. Ако уредот се испорачува со кабел за напојување, а доколку истиот треба да се замени, користете кабел со исти карактеристики (тип H05VV-F 3x1,5 mm², 8,5 mm во дијаметар. Кабелот за напојување (H05 V VF 3x1,5 mm² дијаметар 8,5 mm) мора да биде поставен на специјалното лежиште во задниот дел на уредот додека не стигне до конекторот (**М на Слика 4**), а потоа заклучете ги поединечните жици, затегнувајќи ги соодветните завртки. Прицврстете го кабелот за напојување со вклучената стега за кабел.

За да го исклучите уредот од електричното напојување, користете биполарен прекинувач во согласност со CEI-EN стандардите (контактно отворање најмалку 3 mm, подобро ако е опремено со осигурувачи).

Уредот мора да биде заземјен, а кабелот за заземјување (кој мора да биде жолто-зелен и подолг од каблите на фазите) е прицврстен на конекторот означен со симболот  (**Г на Слика 7**).

Пред да го вклучите уредот, проверете дали номиналната моќност се совпаѓа со онаа наведена на плочката со спецификации. Ако уредот не се испорачува со кабел за напојување, изберете еден од следниве начини на инсталација:

- поврзување со електрична мрежа со цврста цевка (ако уредот нема стега за кабел); користете кабел со минимален пресек од 3x1,5 mm²;
- со флексибилен кабел (тип H05VV-F 3x1,5mm², 8.5 mm во дијаметар) ако уредот е опремен со стега за кабел.

Покренување и пуштање во употреба

Пред да вклучите уредот, наполнете го грејачот со мрежна вода.

За да го направите тоа, отворете го мрежниот сигурносен вентил и славината за топла вода додека не се испушти целиот воздух од бојлерот. Проверете дали вода истекува од прирабниците, затегнете ги завртките но не премногу, неопходно. Вклучете го уредот со вклучување на прекинувачот.

ПРОПИСИ ЗА ОДРЖУВАЊЕ (за компетентно лице)

Сите операции за одржување и сервисни посети треба да ги врши компетентно лице (кое ги има вештините што се бараат со важечките норми).

Пред да се јавите во вашиот Центар за технички сервис, проверете дали дефектот не е поради недостаток на вода или прекин на напојувањето.

ПРЕД ДА ИЗВРШИТЕ КАКВИ БИЛО ОПЕРАЦИИ, ИСКЛУЧЕТЕ ГО УРЕДОТ ОД ЕЛЕКТРИЧНАТА МРЕЖА СО НАДВОРЕШНИОТ ПРЕКИНУВАЧ.

Празнење на уредот

Уредот мора да се испразни ако се остава неискористен подолг период и/или во простории што се изложени на мраз. За да го испразните уредот, постапете на следниов начин:

- затворете ја славината, доколку е инсталирана (**Д на Слика 2**), или главната водоводна цевка во домот;

- вклучете ја чешмата да тече топла вода (мијалник или када);
- отворете го вентилот за одвод **B (Слика 2)**.

ЗАМЕНА НА ДЕЛОВИ

За да работите на електронската табла (**Сл. 3, Rif. T**), прво исклучете го кабелот за напојување од штекерот. Извадете го од кукиштето, како што е прикажано (**Сл. 3**), внимавајќи на составните компоненти, така што ќе го исклучите кабелот (**Сл. 3, Rif. Y**) од картичката

Користете само оригинални делови од овластени сервисни центри одобрени од производителот.

ПЕРИОДИЧНО ОДРЖУВАЊЕ

Грејниот елемент (**R на Слика 8**) треба да се чисти бигор секои две години (мора и почесто, ако водата е многу тврда) за да се обезбеди дека правилно работи. Ако не сакате да користите течен отстранувач на бигор (во таков случај, прочитајте ги безбедносните листови за отстранување бигор), можете едноставно да ги искршите наслагите, и внимавајте да не ја оштетите облогата на грејниот елемент. Магнезиумската анода (**N сл. 8**) мора да се заменува секои две години, во спротивно не важи гаранцијата. Во присуство на агресивни или води богати со хлорид, се препорачува годишно да се проверува состојбата на анодата.

УПАТСТВА ЗА КОРИСНИКОТ

Совети за корисникот

- Избегнувајте да поставувате предмети и/или апарати кои би можеле да се оштетат од протекување вода под бојлерот.
- Доколку не користите вода подолго време, треба:
 - да го исклучите уредот од напојување со поставување на надворешниот прекинувач на „OFF“;
 - да ги исклучите вентилите за чешмите.
- Топла вода на температура над 50°C што тече од чешмите на местото на употреба може да предизвика сериозни изгореници или дури и смрт од изгореници. Деца, лица со посебни потреби и постари лица се повеќе изложени на ризик од изгореници. Строго е забрането корисникот да врши какво било редовно или вонредно одржување. За чистење на надворешните делови користете влажна крпа натопена во сапун и вода.

ПОДЕСУВАЊЕ НА ТЕМПЕРАТУРАТА И АКТИВИРАЊЕ НА ФУНКЦИИТЕ (Слика 3)

За да го вклучите уредот, притиснете го копчето за вклучување/исклучување **ON/OFF „U“**, најмалку една секунда.

Поставете ја саканата температура со избирање на ниво помеѓу 40°C и 80°C користејќи ги копчињата „**SET**“

Ако не притиснете ништо 3 секунди, поставената температура се потврдува и зачувува.

Во фазата на загревање, LED диодите (**40°C --> 80°C**) поврзани со температурата што ја постигнува водата остануваат вклучени; следните, додека не се постави температурата, прогресивно трепкаат. Ако температурата падне, на пример поради трошење вода, греењето автоматски се активира повторно и LED диодите помеѓу последната вклучена (стабилна) и диодата поврзана со поставената температура повторно почнуваат прогресивно да трепкаат.

Во случај на прекин на напојувањето или ако производот се исклучи со копчето **ON/OFF „U“**. Се зачувува последната поставена температура. За време на фазата на загревање, може да дојде до блага бучава поради процесот на загревање на водата.

ФУНКЦИЈА ПРОТИВ ЗАМРЗНУВАЊЕ

Функцијата против замрзнување е автоматска заштита на уредот за да се избегнат штети предизвикани од многу ниски температури под 5 °C, во случај кога производот е исклучен во зима. Се препорачува производот да остане приклучен на електричната мрежа, дури и ако не е активен подолго време.

Внимание: функцијата е вклучена, но не е индицирано во случај на активација. Откако температурата ќе се подигне на побезбедно ниво за да се избегне оштетување од мраз, греењето на водата повторно се исклучува.

ФУНКЦИЈА ЕСО

Функцијата ЕСО се вклучува со притискање на копчето „**SET**“ додека не се вклучи ЛЕД-светилката ЕСО. Функцијата ЕСО произведува топла вода според навиките на корисникот. Во текот на првата седмица, производот ги зачувува повлекувањата и времињата во кои се одвивале. Потоа, почнувајќи од наредната седмица, греењето на водата се врши според тоа што бојлерот го научил претходно.

Ако корисникот сака да ја врати функцијата и да почне со нов период на учење, мора да го притисне копчето „**SET**“ и да го држи 10 секунди (ЛЕД-светилката ЕСО ќе трепка).

Ако функцијата ЕСО е вклучена и ако е притиснато копчето „**SET**“, тогаш функцијата ќе биде оневозможена и ќе се прикаже соодветната избрана температура (**40 °C -> 80 °C**).

Функција ЦИКЛУС ЗА ТЕРМИЧКА ДЕЗИНФЕКЦИЈА (анти-легионела)

Функцијата анти-легионела е стандардно активирана. Се состои од циклус на загревање/одржување на водата на 65 °C во период од 1 час за да се изврши термичка дезинфекција против релевантните бактерии. Циклусот започнува при првото вклучување на производот и по секое повторно вклучување што следи по прекин во напојувањето со електрична енергија. Ако производот секогаш функционира на температура под 60 °C, циклусот се повторува по 30 дена. Кога производот е исклучен, функцијата анти-легионела не е активна. Ако уредот се исклучи за време на циклусот анти-легионела, производот се исклучува и функцијата не се комплетира. На крајот на секој циклус, работната температура се враќа на вредноста претходно поставена од корисникот.

Активирањето на циклусот анти-легионела се означува така што ќе се вклучи LED SET. За да ја деактивирате или активирате функцијата анти-легионела, притиснете и задржете го копчето **ON/OFF** „“ и копчето „**SET**“ во рок од 3 секунди, а за да се потврди деактивацијата, тогаш ЛЕД-светлото за 40 °C трепка брзо 3 секунди. За повторно да ја активирате функцијата анти-легионела, повторете го претходниот чекор; за да се потврди дека се врши повторна активација, ЛЕД-светлото за 60 °C трепка брзо 3 секунди.

Предупредување: кога овој софтвер го спроведува третманот со термичка дезинфекција, температурата на водата може да предизвика изгореници. Проверете ја водата пред капење или туширање.

WI-FI ФУНКЦИЈА

За дополнителни информации околу Wi-Fi конфигурацијата и постапката за регистрација на производот, погледнете го приложеното упатство за брза активација коешто се однесува на поврзувањето или посетете ја веб-локацијата:

<https://discover.ariston-net.remotethermo.com>

ОПИС НА СТАТУСОТ НА ПОВРЗУВАЊЕТО

	Бавно трепкање	Wi-Fi модулот е вклучен
	Брзо трепкање	Wi-Fi модулот е во режим на пристапна точка
	Двојно трепкање	Wi-Fi модулот се поврзува на домашната мрежа
	Вклучена	Wi-Fi модулот е вклучен и поврзан на домашната мрежа
	Исклучено	Wi-Fi модулот е исклучен

РЕСЕТИРАЊЕ Wi-Fi: за да извршите ресетирање, истовремено притиснете ги копчињата „“ и „**SET**“ во рок од 10 секунди.

ФУНКЦИЈА ЗА СЕДМИЧНА ПРОГРАМА

Функцијата за седмична програма може да се активира само преку апликацијата.

Може да се изберат две различни температури во две различни времиња за секој ден од седмицата: производот ќе ја пресмета брзината на загревање и, во зависност од температурата, најдобриот момент за да започне со греење за да ја достигне температурата во посакуваното време.

За да ја деактивирате функцијата, притиснете го копчето „**SET**“.

BOOST ФУНКЦИЈА

Функцијата BOOST се активира/деактивира преку апликацијата.

Функцијата BOOST привремено ја поставува температурата на 80°, надминувајќи го претходниот режим на работа и потоа самата се исклучува кога ќе се достигне зададената температура. На овој начин, ќе биде достапно максималното количество топла вода.

Функцијата BOOST автоматски се деактивира во следниве случаи: грешка со блокирање; ако уредот е исклучен; или ако е притиснато копчето „SET“ за да се смени зададената температура.

ДИЈАГНОСТИКА

Кога ќе се открие грешка, уредот идентификува три различни видови грешки:

- **ГРЕШКА: сите ЛЕД-светла трепкаат;**

За да ресетираме некоја грешка, кога е можно, обидете се да го направите тоа така што ќе го притиснете копчето за вклучување/исклучување „“ за да го исклучите и вклучите производот.

Ако причината за дефектот исчезне веднаш по ресетирање, уредот продолжува со редовната работа.

Во спротивно, сите ЛЕД светилки повторно ќе трепкаат, мора да се побара помош од поддршката.

- **НАПОМЕНА: ЛЕД-светлото за ВКЛУЧУВАЊЕ/ИСКЛУЧУВАЊЕ „“ трепка;**

Извршете го ресетирањето така што ќе го притиснете копчето за вклучување/исклучување „“ за да го исклучите производот, а ако дефектот продолжи, контактирајте го Центарот за техничка помош.

- **ГРЕШКА НА ЕКРАНОТ НА ДОПИР: сите ЛЕД-светла за температура треперат, а другите ЛЕД-светла се исклучени;**

Извршете го ресетирањето така што ќе го исклучите производот од напојување, а ако дефектот продолжи, контактирајте го Центарот за техничка помош.

КОРИСНИ ИНФОРМАЦИИ

Пред каква било операција за чистење на уредот, задолжително исклучите го производот со доведување на надворешниот прекинувач во положба OFF. Не користете инсектициди, растворувачи или агресивни детергенти кои можат да ги оштетат обоените делови или пластичниот материјал.

Ако излегува ладна вода, проверете го следното:

- дека уредот е поврзан со напојувањето и надворешниот прекинувач е во положба ON;
- дека потенциометарот за температура не е поставен на минимум

Ако од славините излегува пара:

Исклучете го напојувањето од електричниот уред и обратете се на техничката поддршка.

Ако не тече доволно топла вода, проверете го следното:

- притисокот на водоводната мрежа;
- евентуална опструкција на влезните и излезните цевки (деформација или талог).

Водата истекува од безбедносниот уред за притисок

Во фазата на загревање, малку вода може да истекува од чешмата. Тоа е нормално. За да се спречи протекување на водата, мора да се инсталира соодветен сад за проширување на системот за проток. Ако истекувањето продолжи и по фазата на загревање, проверете го следното:

- калибрација на уредот;
- притисокот на водоводната мрежа.

Внимание: Никогаш не го попречувајте штекерот на уредот!

АКО ПРОБЛЕМОТ ПРОДОЛЖИ, НИКОГАШ НЕ СЕ ОБИДУВАЈТЕ САМИ ДА ГО ПОПРАВИТЕ УРЕДОТ - ИСКЛУЧИВО КВАЛИФИКУВАН ТЕХНИЧАР МОЖЕ ДА ВРШИ ПОПРАВКИ.

Посочените податоци и спецификации не се задолжителни; производителот го задржува правото да ги измени на своја дискреција со известување или замена



Овој производ е во согласност со Директивата WEEE 2012/19/EU.

Симболот со пречкртана корпа за отпадоци кој се појавува на уредот или на неговата амбалажа укажува на тоа дека производот мора да се фрли одвоено од останатиот отпад на крајот на неговиот век на употреба. Затоа, корисникот мора да ја предаде опремата на локација за отстранување на сортиран отпад за електротехничка и електронска опрема на крајот од нејзиниот век на употреба.

Како алтернатива, корисникот може да ја врати опремата на продавачот при купување на нов еквивалентен тип на уред. Алтернативно, уредот што треба да се одложи може да се испорача кај продавачот при купување нов еквивалентен уред. Правилното одвоено собирање на уредот што е повлечен од употреба заради негово последователно рециклирање, третман и еколошки компатибилно отстранување помага да се спречат негативните ефекти врз животната средина и здравјето на луѓето, покрај тоа што поттикнува реупотреба и/или рециклирање на неговите составни материјали.

UDHËZIME TË PËRGJITHSHME TË SIGURISË

1. Lexoni me kujdes udhëzimet dhe paralajmërimet e përmbajtura në këtë librezë, pasi ato sigurojnë informacione të rëndësishme lidhur me sigurinë mbi instalimin, përdorimin dhe mirëmbajtjen.
Kjo librezë është pjesë integrale dhe thelbësore e produktit. Duhet të shoqërojë gjithmonë pajisjen edhe nëse transferohet te një pronar ose përdorues tjetër dhe/ose transferohet në një fabrikë tjetër.
2. Prodhuesi nuk mban përgjegjësi për ndonjë dëmtim të mundshëm ndaj personave, kafshëve dhe gjërave që rrjedhin nga përdorimi i papërshtatshëm, i gabuar ose i paarsyeshëm ose nga mosrespektimi i udhëzimeve të kësaj librezë.
3. Ngrohësi i ujit është planifikuar të përdoret vetëm për përdorim shtëpiak me qëllim kryesor ngrohjen e ujit të ftohtë (që hyn në produkt) vetëm për përdorim sanitar. Çdo përdorim tjetër i produktit duhet të konsiderohet i papërshtatshëm dhe për këtë arsye potencialisht i rrezikshëm. Prodhuesi refuzon çdo përgjegjësi që rrjedh nga përdorimi jo i duhur i vetë produktit dhe/ose për qëllime të ndryshme nga ato të përcaktuara në manualin përkatës të udhëzimeve.
4. Instalimi dhe mirëmbajtja e pajisjes duhet të kryhet nga personeli i kualifikuar profesionalisht dhe siç tregohet në paragrafët përkatës. Përdorni vetëm pjesët këmbimi origjinale. Dështimi për të përmbushur sa më sipër mund të komprometojë sigurinë dhe do të anulojë çdo përgjegjësi të prodhuesit.
5. Elementet e paketimit (mbajtëse, çantat plastike, polistireni i zgjeruar, etj.) nuk duhet të lihen në prani të fëmijëve pasi përbejnë burime rreziku.
6. **Pajisja mund të përdoret nga fëmijët e moshës jo me pak se 8 vjeç dhe nga persona me aftësi të kufizuara fizike, shqisore ose mendore, ose me mungese përvoja ose te njohurive të nevojshme, me kusht që ato të jenë nën mbikëqyrje ose pasi të kenë marrë udhëzime lidhur me përdorimi i sigurt i pajisjes dhe të kenë kuptuar rreziqet që karakterizojnë atë. Fëmijët nuk duhet të luajnë me pajisjen. Pastrimi dhe mirëmbajtja që duhet të kryet nga përdoruesi nuk duhet të kryhet nga fëmijët pa mbikëqyrje.**
7. Është e ndaluar të prekni pajisjen nëse jeni zbathur ose me pjesë të trupit të lagur.
8. Para përdorimit të pajisjes dhe pas një ndërhyrje të zakonshme ose të jashtëzakonshme të mirëmbajtjes, këshillohet të mbushni rezervuarin e pajisjes me ujë dhe të kryeni një ndërhyrje të mëvonshëm të zbrazjes së

- plotë, me qëllim që të hiqni papastërtitë e mbetura.
9. Nëse pajisja është pajisur me kablllo elektrike ushqyese, në rast zëvendësimi te saj, kontaktoni një qendër shërbimi të autorizuar ose personel profesional të kualifikuar.
 10. Është e detyrueshme të vidhosni me tubin e hyrjes se ujit te pajisjes një valvul sigurie në përputhje me normativat kombëtare. Për vendet që kanë pranuar normativen EN 1487, grupi i sigurisë duhet të ketë një presion maksimal prej 0,7 MPa, duhet të përfshijë të paktën një kokë rubineti të mbyllur, një valvul mbajtëse, një valvul sigurie, një pajisje ndërprerës se ngarkesës hidraulike.
 11. Dispozitivi kundër mbingarkesës (valvula ose grupi i sigurisë) nuk duhet të sforcohet dhe duhet të vihet ne funksionim periodikisht për të kontrolluar nëse nuk është e bllokuar dhe për të hequr çdo depozitë gëlqerore.
 12. Një pikim nga pajisja kundër mbingarkesës është **normale** gjatë fazës së ngrohjes së ujit. Për këtë arsye është e nevojshme të lidhni shkarkuesin, të lënë gjithsesi të hapur për atmosferë, me një tub kullimi të instaluar në pjerrtësi të vazhdueshme ne rënie dhe në një vend pa akull.
 13. Është e domosdoshme të zbrazni pajisjen dhe të shkëputeni nga rrjeti nëse ka ngelur i papërdorur në një ambient që ekspozohet ndaj të ftohtit.
 14. Ujë i ngrohtë i furnizuar me një temperaturë më të lartë se 50°C në çezmat e përdorimit mund të shkaktojë menjehere djegie të rënda. Fëmijët, invalidët dhe të moshuarit janë më të ekspozuar ndaj këtij rreziku. Prandaj rekomandohet përdorimi i valvules së përzierjes termostatike për të vidhosur tubin e daljes së ujit të pajisjes të shënuar nga jaka me ngjyrë të kuqe.
 15. Asnjë element i ndezshëm nuk duhet të jetë në kontakt dhe/ose pranë pajisjes.
 16. Shmangni pozicionimin nën pajisjen dhe vendosjen e çfarëdo objekti që mund të dëmtohet, për shembull, nga një humbje e mundshme e ujit.

FUNKSIONI KUNDËR BAKTERIT LEGJONELA

Legjonela është një lloj bakteri në formë shufre që është e pranishme natyrisht në të gjitha ujërat që rrjedhin. "Sëmundja e legjonareve" përbëhet nga një lloj pneumonie e veçantë e shkaktuar nga thithja e avullit të ujit që përmban këtë bakter. Në këtë kontekst është e nevojshme që të shmangen periudhat e gjata të ndenjes së ujit që gjendet në ngrohësin e ujit, i cili për këtë arsye duhet të përdoret ose zbrazet të paktën një herë në javë. Standardi Evropian CEN/TR 16355 jep drejtime në lidhje me praktikën më të mirë për tu përdorur për të parandaluar përhapjen e legjonelës në ujë të pijshëm, për më tepër, nëse ka rregulla vendore që parashikojnë kufizime të mëtejshme mbi subjektin e legjonelës, ato do të duhet të zbatohen.

Ky ngrohës elektronik uji shitet me funksionin e ciklit termik të dezinfektimit të aktivizuar si parazgjedhje. Sa herë që produkti ndizet dhe çdo 30 ditë, cikli i dezinfektimit termik vepron për ta ngrohur ngrohësin e ujit deri në 65°C. **Kujdes: ndërsa pajisja kryen ciklin e dezinfektimit termik, temperatura e lartë e ujit mund të shkaktojë djegie.** Prandaj kushtojini vëmendje temperaturës së ujit para një larjeje ose një dushi.

KARAKTERISTIKAT TEKNIKE

Për karakteristikat teknike referojuni skedës së të dhënave (etiketa e vendosur pranë tubave të hyrjes dhe daljes së ujit).

TABELA 1 - INFORMACION MBI PRODUKTIN

Gama		50	80	100
Pesha	kg	17	22	26
Instalimi		Vertikal	Vertikal	Vertikal
Modeli		Referojuni tabelës së vlerave nominale		
SMART		X	X	X
Q _{elec}	kWh	6,893	7,323	7,455
Q _{elec, week, smart}	kWh	24,558	25,435	26,002
Q _{elec, week}	kWh	29,678	32,942	33,778
Profili i ngarkesës		M	M	M
L _{wa}			15 dB	
η _{wa}		40%	40,0%	40%
V40	l	65	92	130
Vëllimi i ruajtjes	l	49	75	95

Pajisja e brezit të radiofrekuencës funksionon në 2,4 GHz dhe fuqia maksimale e sinjalit të transmetuar është < 20 dBm

Të dhënat e konsumit të energjisë në tabelë dhe informacionet e tjera të dhëna në Skedën e të dhënave të produktit (Shtojca A e këtij manuali) janë përcaktuar në lidhje me Direktivat e BE-së 812/2013 dhe 814/2013.

Produktet pa etiketën dhe fletën e të dhënave për ngrohësit e ujit dhe pajisjet me energji diellore, të përcaktuara në rregulloren 812/2013, nuk janë të planifikuara për t'u përdorur në montime të tilla.

Pajisja është e pajisur me një funksion inteligjent që ju lejon ta përshtatni konsumin me profilet e përdoruesve. Nëse përdoret si duhet, pajisja ka një konsum ditor prej "Qelec" (Qelec, javë, inteligjent/Qelec, javë) më pak se ai i një produkti ekuivalent pa funksionin inteligjent".

Të dhënat e treguara në etiketën e energjisë i referohen produktit të instaluar vertikalisht.

Kjo pajisje është në përputhje me standardet ndërkombëtare të sigurisë elektrike IEC 60335-1 dhe IEC 60335-2-21. Shenja CE e pajisjeve vërteton përputhjen e saj me Direktivat e mëposhtme të KE-së, nga të cilat plotëson kushtet thelbësore:

- Direktiva e tensionit të ulët LVD: EN 60335-1, EN 60335-2-21, EN 60529, EN 62233, EN 50106.
- Përputhshmëria elektromagnetike EMC: EN 55014-1, EN 55014-2, EN 61000-3-2, EN 61000-3-3.
- Rreziku i substancave të rrezikshme RoHS2: EN 50581.
- Produkte në lidhje me energjinë ErP: EN 50440.

Ky produkt është në përputhje me Rregulloren REACH.

INSTALIMI I APARATIT (për instaluesin)

Ky produkt duhet të instalohet në pozicion vertikal për të punuar korrektesisht. Në fund të instalimit, dhe para çdo mbushje me ujë dhe furnizim me energji elektrike, përdorni një mjet kontrolli (p.sh: Nivelues me fluskë) në mënyrë që të verifikojë vertikalisht aktual të montimit. Aparati shërben për të ngrohur ujin në një temperaturë më të ulët se pika e vlimit. Duhet të lidhet me rrjetin e kalimit të ujit sanitar të përshtatur në baze të performancave dhe kapacitetit të tij.

Para lidhjes së pajisjes, është e nevojshme që:

- Kontrolloni që karakteristikat (referojuni të dhënave të targës) të plotësojnë nevojat e klientit.
- Kontrolloni që instalimi të përputhet me vlerësimin IP (mbrojtje kundër depërtimit të lëngjeve) të pajisjes sipas rregullave në fuqi.
- Lexoni sa tregohet në etiketën e paketimit dhe në targën e karakteristikave.

Ky aparat është projektuar të instalohet ekskluzivisht brenda ambienteve në përputhje me normativat në fuqi dhe gjithashtu kërkon respektin e paralajmërimeve të mëposhtme lidhur me praninë e:

- **Lagështira:** mos e instaloni pajisjen në dhoma të mbyllura (të pa-ajrosura) dhe të lagështa.
- **Akull:** mos e instaloni pajisjen në mjedise ku është e mundur që temperaturat të bien në nivele kritike me rrezikun e formimit të akullit.
- **Rrezet e diellit:** mos e ekspozoni pajisjen në rrezet e diellit, madje edhe në prani të dritareve.
- **Pluhur/avuj/ gaz:** mos e instaloni pajisjen në mjedise veçanërisht agresive siç janë avujt e acidit, pluhuri ose bllokime gazi.
- **Shkarkime elektrike:** mos e instaloni pajisjen direkt në linjat e rrymës elektrike që nuk janë të mbrojtura nga luhajtjet e tensionit.

Në rastin e mureve të ndërtuara me tulla ose blloqe me vrima, mureve ndarëse me energji statike të kufizuar ose mureve të betonit të ndryshme në njëfarë mënyre nga ato të përmendura, fillimisht duhet të kryeni një kontroll paraprak të energjisë statike të sistemit mbështetës.

Grepat e fiksimit të montimit në mur duhet të projektohen për të mbajtur një peshë që është tre herë më e madhe se pesha e ngrohësit të ujit të mbushur me ujë.

Rekomandohen çengela fiksimi me një diametër prej të paktën 12 mm.

Ne rekomandojmë instalimin e pajisjes (**A Fig. 1**) sa më afër që të jetë e mundur me pikat e përdorimit për të minimizuar humbjen e nxehtësisë përgjatë tubave.

Rregulloret lokale mund të parashikojnë kufizime për instalimin në banjë; respektoni çdo distancë minimale rregullatore. Për të bërë më të lehtë mirëmbajtjen, sigurohuni që të ketë një hapësirë prej të paktën 50 cm brenda raftit për aksesin të pajisjet elektrike.

LIDHJA HIDRAULIKE

Lidhni hyrjen dhe daljen e ngrohësit të ujit me tuba ose me pajisje që mund t'i rezistojnë temperaturës mbi 90 °C në një presion që e tejkalon atë të presionit të punës. Prandaj, ne këshillojmë të mos përdorni çdo material që nuk mund t'i rezistojë temperaturave të tilla të larta.

Vidhosni një pjesë bashkuese "T" në tubin e hyrjes së ujit me fashën blu. Në njërin anë të pjesës bashkuese "T", vidhosni një rubinet për shkarkimin e pajisjes që mund të hapet vetëm duke përdorur një vegël (**B fig. 2**). Në anën tjetër të pjesës bashkuese "T", vidhosni valvulën e dhënë të sigurisë (**Fig. 2, Rif.A**).

Grupi i sigurisë në përputhje me Normativen Evropiane EN 1487

Disa vende mund të kërkojnë përdorimin e dispozitiveve të veçante të sigurisë hidraulike (shiko figurën që vijon për Vendet e Bashkimit Evropian), në përputhje me kërkesat ligjore vendore; është detyrë e instaluesit të kualifikuar, përgjegjës për instalimin e produktit, vlerësimi i përshtatshmërisë së saktë të pajisjes së sigurisë që do të përdoret. Është e ndaluar të vendosni çdo dispozitiv bllokues (valvul, çezma, etj.) midis pajisjes së sigurisë dhe vetë ngrohësit të ujit. Dalja e shkarkimit të pajisjes duhet të lidhet me një tub shkarkimi me diametër të paktën të barabartë me atë të lidhjes së pajisjes, përmes një gyp i cili lejon një boshllëk ajri prej të paktën 20 mm me mundësinë e kontrollit vizual. Lidhni nepermjete një fleksibel, me tubin e ujit të ftohte të rrjetit, hyrjen e njesine së sigurisë, nese eshte e nevojshme duke përdorur një grup bllokues. (D fig. 1). Gjithashtu planifikoni, në rastin e hapjes së një rubineti zbraze, një tub shkarkimi të ujit të aplikuar në dalje (C fig. 1).

Kur vidhosni grupin e sigurisë, mos ushtroni forcë në fund të shtrëngimit dhe mos ngacmoni atë. Nëse ka një presion të rrjetit afër vlerave të kalibrimit të valvulës, duhet të aplikohet një përshtatës presioni sa më larg që të jetë e mundur nga pajisja. Në rastin që vendoset për instalimin e grupeve të mikserëve (çezmat ose dushin), vazhdoni të zhblokoni tubacionet nga çdo papastërti mundshme që mund t'i dëmtojë ato.

LIDHJA ELEKTRIKE

Përpara se të kryeni ndonjë veprim, shkëputeni pajisjen nga rrjeti elektrik duke përdorur çelësin e jashtëm. Përpara instalimit të pajisjes rekomandohet që të kontrolloni plotësisht sistemin elektrik për të verifikuar përputhjen me rregulloret e përcaktuara; prodhuesi nuk është përgjegjës për dëmet e shkaktuara nga mungesa e tokëzimit ose anomalitë në furnizimin e energjisë elektrike.

Kontrolloni që sistemi të jetë i përshtatshëm për nivelin maksimal të energjisë elektrike që përthithet nga ngrohësi i ujit (referojuni tabelës së të dhënave) dhe nëse ndërseksioni i kabllove të lidhjes elektrike është i përshtatshëm dhe përputhet me ligjet aktuale. Ndalohet rreptësisht përdorimi i prizave me shumë dalje, zgjatuesve ose adaptorëve elektrikë.

Ndalohet rreptësisht përdorimi i tubacioneve nga sistemet hidraulike, të ngrohjes dhe gazit për lidhjen e tokëzimit të pajisjes.

Nëse pajisja furnizohet me një kablo elektrike, nëse kjo e fundit duhet të ndërrohet, përdorni një kablo me të njëjtat karakteristika (tipi H05VV-F 3x1,5 mm 2, me diametër 8,5 mm. Kordoni elektrik (H05 V VF 3x1,5 mm 2 me diametër 8,5 mm) duhet të vendoset në vendin e posaçëm në pjesën e pasme të pajisjes derisa të arrijë te terminali (**Fig.4, Rif. M**) dhe më pas lidhni telat individualë, duke shtrënguar vidat përkatëse. Sigurojeni kordonin elektrik me kapësen e përfshirë të kabllos.

Për të shkëputur njësinë nga furnizimi me energji elektrike përdorni një çelës bipolar në përputhje me standardet CEI-EN (hapësira e kontaktit të paktën 3 mm, më mirë nëse ka siguresa).

Pajisja duhet të ketë tokëzim dhe kabloja e tokëzimit (që duhet të jetë e verdhë-jeshile dhe më e gjatë se kabloja e fazës) duhet të fiksohet në terminalin e shënuar me simbolin  (**Fig.4, Rif.G**).

Përpara se të ndizni pajisjen, kontrolloni që norma e energjisë elektrike është në përputhje me atë të dhënë në tabelën e vlerave nominale të pajisjes. Nëse pajisja nuk furnizohet me një kablo elektrike, zgjidhni një nga mënyrat e mëposhtme të instalimit:

- lidhja me rrjetin me një tub të fortë (nëse pajisja nuk ka kapëse kabloje); përdorni një kablo me një seksion minimal 3x1,5 mm 2;
- me një kablo fleksible (tipi H05VV-F 3x1,5 mm 2, me diametër 8,5 mm) nëse pajisja ka kapëse kabloje.

Testimi dhe ndezja e pajisjes

Para se të ndizni pajisjen, kryeni mbushjen me ujin e rrjetit.

Kjo mbushje kryhet duke hapur rubinetin qendror të impiantit shtëpiak dhe atë të ujit të nxehtë derisa të dalë gjithë ajri nga rezervuari. Me sy kontrolloni praninë e ndonjë rrjedhjeje të ujit nga pjesa e parme, nëse është e nevojshme, mundësisht shtrëngoni me ngadalë bulonat.

Ndizni pajisjen duke përdorur butonin.

RREGULLAT E MIRËMBAJTJES (për personin kompetent)

Të gjitha veprimet e mirëmbajtjes dhe të shërbimit duhet të kryhen nga një person kompetent (që ka aftësitë e kërkuara nga normativat e zbatueshme dhe në fuqi).

Përpara se të telefononi qendrën tuaj të shërbimit teknik, kontrolloni që defekti të mos jetë për shkak të mungesës së ujit ose ndërprerjes së energjisë elektrike.

PËRPARA SE TË KRYENI NDONJË VEPRIM, SHKËPUTENI PAJISJEN NGA RRJETI ELEKTRIK DUKE PËRDORUR ÇELËSIN E JASHTËM.

ZBRAZJA E PAJISJES

Pajisja duhet të zbrazet nëse do të lihet e papërdorur në ambiente që janë objekt i ngricave.

Kur është e nevojshme, zbrazi pajisjen si më poshtë:

- shkëputeni pajisjen nga rrjeti kryesor elektrik;
- mbyllni rubinetin, nëse është i instaluar (**Fig. 2, Rif.D**), në rast të kundërt, përdorni rubinetin kryesor, furnizimi me energji elektrike në shtëpi;
- hapni rubinetin e ujit të nxehtë (legen ose vaskë);
- hapni valvulën e shkarkimit (**Fig. 2, Rif.B**).

ZËVENDËSIMI I MUNDSHËM I KOMPONENTËVE

Për të punuar në panelin elektronik (**Ref. T**), së pari shkëputni kordonin elektrik nga priza.

Hiqeni atë nga kasa e tij, siç tregohet në figurën 3, duke i kushtuar vëmendje komponentëve që e përbëjnë atë (**figura 3**) duke shkëputur kabllon (**Ref. Y**) nga karta

Gjatë rimontimit, sigurohuni që të gjithë komponentët të rikthehen në pozicionin e tyre origjinal.

MIRËMBAJTJA PERIODIKE

Elementi ngrohës (**R fig. 8**) duhet të pastrohet çdo dy vjet (frekuenca duhet të rritet, nëse uji është shumë i fortë) për t'u siguruar që të funksionojë siç duhet. Nëse nuk dëshironi të përdorni një pastrues të lëngshëm (në këtë rast, lexoni fletët e të dhënave të sigurisë për pastrimin e kalcifikimeve), thjesht mund të shkëputni depozitën, duke u kujdesur që të mos dëmtoni veshjen e elementit ngrohës. Anoda e magnezit (**N fig. 8**) duhet të ndërrohet çdo dy vjet, në të kundërt kjo e anulon garancinë. Në prani të ujërave agresive ose të pasura me klorur rekomandohet të kontrollohet çdo vit statusi i anodës.

Për ta hequr këtë, çmontoni elementin e ngrohjes dhe zhvidhoseni nga kapësja mbështetëse

UDHËZIMET E PËRDORIMIT

Këshilla për përdoruesin

- Shmangni vendosjen e objekteve dhe/ose pajisjeve që mund të dëmtohen nga rrjedhjet e ujit nën ngrohësin e ujit.
- Nëse nuk përdorni ujë për një periudhë të gjatë kohore, duhet që:
 - ta shkëputni pajisjen nga burimi i furnizimit me energji elektrike duke e vendosur çelësin e jashtëm në "OFF" (FIKUR);
 - të mbyllni rubinetat e qarkut hidraulik
- Uji i nxehtë mbi 50°C që rrjedh nga rubinetat në pikën e përdorimit mund të shkaktojë djegie serioze ose edhe vdekje nga djegiet. Fëmijët, personat me aftësi të kufizuara dhe të moshuarit janë më të ekspozuar ndaj rrezikut të djegies. Është rreptësisht e ndaluar që përdoruesi të kryejë mirëmbajtjen rutinë ose të veçantë. Për të pastruar pjesët e jashtme, përdorni një pecetë të lagur me sapun dhe ujë

RREGULLIMI I TEMPERATURËS DHE AKTIVIZIMI I FUNKSIONEVE (Fig. 3)

Për të ndezur pajisjen, shtypni butonin e aktivizimit/çaktivizimit **ON/OFF “Ù”**, për të paktën një sekondë. Vendosni temperaturën e dëshiruar duke përdorur butonin **“SET”** për të zgjedhur një nivel midis 40°C dhe 80°C. Pas 3 sekondash pa asnjë veprim, pika e caktuar do të konfirmohet dhe do të ruhet.

Gjatë viteve të kaluara, dritat LED (40°C --> 80°C) përkatëse të temperaturës së ujit deri tani do të qëndrojnë të ndezur në mënyrë fikse; të gjitha dritat LED pasuese (deri në temperaturën e tyre) bëjnë të pulsojnë në mënyrë progresive. Nëse temperatura bie, p.sh. pasi është ngrohur, ngrohja riaktivizohet automatikisht dhe dritat LED ndërmjet dritës së fundit fikse dhe dritës së nxehtësisë së nxehtësisë që bën të rifillojë të pulsojë në mënyrë progresive.

Në rast të një ndërprerjeje të energjisë ose nëse produkti fiket duke përdorur butonin ON/OFF (NDEZUR/ FIKUR) **“Ù”**, në memorie ruhet temperatura e fundit e caktuar. Gjatë fazës së ngrohjes, mund të krijohet një zhurmë e lehtë si rezultat i procesit të ngrohjes së ujit.

FUNKSIONI KUNDËR NGRIRJES

Funksioni kundër ngrirjes është mbrojtja automatike e pajisjes për të shmangur dëmtimet e shkaktuara nga temperaturat shumë të ulëta nën 5°C, në rast se produkti fiket gjatë dimrit. Rekomandohet që produkti të mbetet i lidhur me rrjetin elektrik, edhe nëse është joaktiv për një kohë të gjatë.

Kujdes: funksioni është i aktivizuar, por nuk tregohet në rast aktivizimi. Pasi temperatura të rritet në një nivel më të sigurt për të shmangur dëmtimet nga akulli dhe ngrica, ngrohja e ujit fiket përsëri.

FUNKSIONI ECO

Funksioni ECO aktivizohet duke shtypur butonin **“SET”** derisa të aktivizohet drita LED për funksionin ECO.

Funksioni ECO synon të prodhojë ujë të nxehtë duke mësuar zakonet e përdoruesit. Pra, për javën e parë produkti ruan sasisë të tërhequra dhe oraret në të cilat kryhen ato. Nga java vijuese, ngrohja e ujit kryhet sipas asaj që ngrohësi i ujit ka mësuar më parë.

Nëse përdoruesi dëshiron të rivendosë funksionin dhe të fillojë një periudhë të re mësimi, është e nevojshme të shtypni butonin **“SET”** për 10 sekonda (drita LED e funksionit ECO do të pulsojë).

Nëse funksioni ECO është aktiv dhe shtypet butoni **“SET”**, funksioni do të çaktivizohet dhe temperatura përkatëse e zgjedhur do të shfaqet (**40°C -> 80°C**).

FUNKSIONI I “CIKLIT TË DEZINFEKTIMIT TERMIK” (KUNDËR LEGJIONELËS)

Funksioni kundër legjionelës aktivizohet si parazgjedhje. Ai përfshin një cikël ngrohjeje/mirëmbajtjeje të ujit në 65°C për 1 orë në mënyrë që të kryhet një veprim termik dezinfektues ndaj bakteve përkatëse.

Cikli fillon me ndezjen e parë të produktit dhe pas çdo rindezjeje që pason një ndërprerje të energjisë elektrike. Nëse produkti punon gjithmonë në një temperaturë nën 60°C, cikli përsëritet pas 30 ditësh.

Kur produkti është i fikur, funksioni kundër legjionelës nuk është aktiv. Nëse pajisja fiket gjatë ciklit kundër legjionelës, produkti fiket dhe funksioni nuk përfundon. Në fund të çdo cikli, temperatura e funksionimit kthehet në vlerën e caktuar më parë nga përdoruesi. Aktivizimi i ciklit kundër legjionelës tregohet nga fakti se drita LED e butonit SET është e ndezur. Për të çaktivizuar ose aktivizuar funksionin kundër legjionelës, mbani shtypur butonin **ON/OFF “Ù”** dhe butonin **“SET”** për 3 sekonda; për të konfirmuar çaktivizimin, drita LED për 40°C pulson me shpejtësi për 3 sekonda. Për të riaktivizuar funksionin kundër legjionelës, përsëritni veprimin e përshkruar më sipër; për të konfirmuar që ka ndodhur riaktivizimi, drita LED për 60°C pulson me shpejtësi për 3 sekonda.

Paralajmërim: Kur ky softuer kryen trajtimin termik të dezinfektimit, temperatura e ujit mund të shkaktojë djegie. Provojeni ujin para se të laheni apo të futeni në dush.

FUNKSIONI WI-FI

Për më shumë informacione rreth konfigurimit të Wi-Fi dhe procedurës së regjistrimit të produktit, referojuni udhëzuesit të bashkangjitur të nisjes së shpejtë që është posaçërisht për lidhjen ose vizitoni faen e internetit:

<https://discover.ariston-net.remotethermo.com>

PËRSHKRIMI I STATUSIT TË LIDHJES

	Pulsim i ngadaltë	Moduli Wi-Fi është aktiv
	Pulsim i shpejtë	Moduli Wi-Fi është në modalitetin e pikës së aksesit
	Pulsim i dyfishtë	Moduli Wi-Fi po lidhet me rrjetin e shtëpisë
	Aktiv	Wi-Fi është aktiv dhe i lidhur me rrjetin e shtëpisë
	Joaktiv	Moduli Wi-Fi është joaktiv

Rivendosja e Wi-Fi: për të kryer një rivendosje, shtypni njëkohësisht butonat “” dhe “**SET**” për 10 sekonda.

FUNKSIONI I PROGRAMIT JAVOR

Funksioni i programit javor mund të aktivizohet vetëm përmes aplikacionit.

Mund të zgjidhen dy temperatura të ndryshme të pikës së caktuar në dy kohë të ndryshme për çdo ditë të javës: produkti do të llogarisë shpejtësinë e ngrohjes dhe, në varësi të temperaturës, momentin më të mirë për të filluar ngrohjen në mënyrë që të arrijë pikën e caktuar në kohën e dëshiruar.

Shtypni butonin “**SET**” për të çaktivizuar funksionin.

FUNKSIONI IMPULSI

Funksioni IMPULSI aktivizohet/çaktivizohet përmes aplikacionit.

Funksioni IMPULSI cakton përkohësisht temperaturën e pikës së caktuar në 80° duke anashkaluar modalitetin e mëparshëm të funksionimit dhe çaktivizohet vetë pasi të arrihet pika e caktuar. Në këtë mënyrë, do të keni në dispozicion sasinë maksimale të ujit të nxehtë.

Funksioni IMPULSI çaktivizohet automatikisht në rast të: gabimit të bllokimit; nëse pajisja është në “OFF”; ose nëse shtypet butoni “**SET**” për të ndryshuar pikën e caktuar.

DIAGNOSTIKIMI

Kur zbulohet një defekt, pajisja identifikon tre lloje të ndryshme gabimesh:

- **GABIMI: Të gjitha dritat LED pulsojnë;**

Për të rivendosur një gabim, kur është e mundur, kryeni rivendosjen duke shtypur butonin ON/OFF “” për të fikur dhe ndezur produktin. Nëse shkak i defektit zhduket menjëherë pas rivendosjes, pajisja rifillon funksionimin e saj të rregullt. Në rast të kundërt, nëse të gjitha dritat LED pulsojnë përsëri, duhet të kërkohet ndihmë për të ndërhyrë.

- **NJOFTIM: Drita LED e butonit ON/OFF “” pulson;**

Kryeni rivendosjen duke shtypur butonin e ndezjes/fikjes “” për të fikur produktin, nëse defekti vazhdon, kontaktoni me Qendrën e asistencës teknike.

- **GABIME TË EKRANIT ME PREKJE: Të gjitha dritat LED të temperaturës pulsojnë dhe drita e tjera LED janë të fikura;**

Kryeni rivendosjen duke ndërprerë furnizimin me energji të produktit, nëse defekti vazhdon, kontaktoni me Qendrën e asistencës teknike.

INFORMACIONE TË DOBISHME

Përpara çdo veprimi për pastrimin e pajisjes sigurohuni që ta fikni produktin duke e çuar çelësin e jashtëm në pozicionin OFF (FIKUR). Mos përdorni insekticide, hollues ose detergjente agresive që mund të dëmtojnë pjesët e lyera ose materialin plastik.

Se l'acqua in uscita è fredda verificare:

- që pajisja është e lidhur me burimin e energjisë elektrike dhe që çelësi i jashtëm është në pozicionin ON (NDEZUR).
- që të paktën drita LED 40°C është e ndezur

Nëse ka prani të avullit që del nga rubineti:

- Ishkëputni energjinë elektrike nga pajisja dhe kontaktoni me ekipin e mbështetjes teknike.

Nëse uji i nxehtë që del është i pamjaftueshëm, kontrolloni si më poshtë:

- presionin e rrjetit të ujit;
- pengesa ekzistuese në tubat e hyrjes dhe të daljes (deformime ose sedimente).

Uji që rrjedh nga pajisja e sigurisë së presionit

Gjatë fazës së ngrohjes, nga rubineti mund të rrjedhë pak ujë. Kjo është normale. Për të parandaluar rrjedhjen e ujit, në sistemin e rrjedhjes duhet të instalohet një enë e përshtatshme zgjerimi.

Nëse rrjedhja vazhdon edhe pas fazës së ngrohjes, kontrolloni si më poshtë:

- kalibrimin e pajisjes;
- presionin e rrjetit të ujit.

Kujdes: Asnjëherë mos e pengoni prizën e pajisjes!

NËSE PROBLEMI VAZHDON, MOS U PËRPIQNI ASNJËHERË TA RIPARONI VETË PAJISJEN - BËJENI KËTË GJITHMONË ME NJË TEKNIK TË KUALIFIKUAR

Të dhënat dhe specifikimet e treguara nuk janë të detyrueshme; prodhuesi rezervon të drejtën t'i modifikojë ato sipas gjykimit të tij në lidhje me njoftimin ose zëvendësimin.



Ky produkt është në përputhje me Direktivën WEEE 2012/19/EU

ISimboli i koshit të mbeturinave të letrave i shënuar me kryq në pajisje dhe në paketimin e saj tregon se produkti duhet të hidhet veçmas nga mbetjet e tjera në fund të jetëgjatësisë së shërbimit.

Prandaj, përdoruesi duhet ta dorëzojë pajisjen në një pikë grumbullimi të mbetjeve të veçuara për pajisjet elektrike, teknike dhe elektronike në fund të jetës së saj të shërbimit. Si alternativë, ai mund ta kthejë pajisjen te shitësi i saj në momentin e blerjes së një lloji të ri të ngjashëm të pajisjes. Mbledhja e veçuar si duhet për pajisjen e hequr nga funksionimi për riciklimin, trajtimin dhe asgjësimin e saj të mëvonshëm në përputhje me mjedisin ndihmon në parandalimin e efekteve negative për mjedisin dhe shëndetin e njeriut, si dhe nxit përdorimin dhe/ose riciklimin e materialeve përbërëse të saj.

معلومات مفيدة

قبل تنظيف الوحدة، تأكد من إيقاف تشغيلها بضغط المفتاح الخارجي على وضع "إيقاف التشغيل". لا تستخدم المبيدات الحشرية أو المذيبات أو المنظفات القوية جدًا التي قد تتلف الأجزاء المطلية أو المواد البلاستيكية بالجهاز.

إذا كانت المياه الخارجة من سخان باردة، فتأكد مما يلي:

- اتصال الجهاز بمصدر الطاقة وأن المفتاح الخارجي في وضع "التشغيل"؛
- أن ما لا يقل عن 40 درجة مئوية (الشكل 3) قيد التشغيل.

في حالة خروج بخار من الصنابير:

افصل الطاقة عن الجهاز الكهربائي واتصل بالدعم الفني.

إذا كانت المياه الساخنة الجاري توصيلها غير كافية، فتأكد مما يلي:

- ضغط المصدر الرئيسي للمياه؛
- عدم وجود انسداد في مدخل ومخرج الأنابيب (كأجسام صلبة أو رواسب).

تقاطر الماء من جهاز الحماية من الضغط الزائد

أثناء مرحلة التسخين، قد تتقاطر بعض المياه من الصنوبر. هذا شيء طبيعي. لمنع تقاطر المياه، يجب تركيب وعاء توسيع مناسب على نظام التدفق. إذا استمرت عملية التطهير حتى بعد مرحلة التسخين، فافحص ما يلي:

إذا استمر الانسكاب خلال فترة عدم التسخين، فقم بفحص ما يلي:

- معايرة الجهاز؛

- ضغط المصدر الرئيسي للمياه.

تنبيه: تجنب إعاقة مخرج الجهاز!

إذا استمرت المشكلة، فلا تحاول أبدًا إصلاح الجهاز بنفسك، بل استعن دائمًا بالفني المؤهل.

البيانات والمواصفات المشار إليها هنا ليست ملزمة، وتحفظ الشركة المصنعة بالحق في تعديلها أو استبدالها حسب تقديرها الخاص.

يتوافق هذا المنتج مع توجيه الاتحاد الأوروبي الخاص بالنفايات الكهربائية والإلكترونية رقم WEEE 2012/19/EU.

يشير رمز سلة المهملات ذات العجلات الذي يظهر على الجهاز أو على عبوته إلى أنه يجب جمع المنتج بشكل منفصل عن النفايات الأخرى في نهاية عمره الإنتاجي. لذلك يجب على المستخدم تسليم المنتج الذي تم إيقاف تشغيله إلى منشأة محلية مناسبة لجمع منفصل للنفايات الكهربائية والإلكترونية. بدلاً من ذلك، يمكن تسليم الجهاز الذي سيتم التخلص منه إلى التاجر عند شراء جهاز مكافئ جديد. يساعد التجميع الصحيح والمنفصل للأجهزة، التي تم إيقاف تشغيلها، لإعادة التدوير والمعالجة والتخلص منها بما يتوافق مع البيئة على منع الآثار السلبية على البيئة وصحة الإنسان، إلى جانب تشجيع إعادة استخدام و/أو إعادة تدوير المواد المكونة له.



وظيفة الواي فاي

لمزيد من المعلومات حول ضبط Wi-Fi وإجراءات تسجيل المنتج، راجع دليل البدء السريع المرفق المخصص للتوصيل أو قم بزيارة موقع الويب:

<https://discover.ariston-net.remotethermo.com>

وصف حالة التوصيل

وحدة الواي فاي قيد التشغيل	وميض بطيء	الواي فاي زر 
وحدة الواي فاي على وضع نقطة الوصول	وميض سريع	
وحدة الواي فاي متصلة بالشبكة المنزلية	وميض مزدوج	
وحدة الواي فاي في وضع التشغيل وتم توصيلها بالشبكة المنزلية	التشغيل	
وحدة الواي فاي قيد إيقاف التشغيل	إيقاف التشغيل	

إعادة ضبط Wi-Fi: لإجراء إعادة ضبط، اضغط على زر "Wi-Fi" و"⏏" في وقت واحد لمدة 10 ثوانٍ

وظيفة البرنامج الأسبوعي

لا يمكن تنشيط وظيفة البرنامج الأسبوعي إلا من خلال التطبيق. يمكن تحديد درجتى حرارة مختلفتين في وقتين مختلفين لكل يوم من أيام الأسبوع: سيحسب المنتج سرعة التسخين وأفضل لحظة لبدء التسخين من أجل الوصول إلى النقطة المحددة في الوقت المطلوب وذلك وفقاً لدرجة الحرارة. اضغط على الزر "SET" لإلغاء تنشيط الوظيفة.

وظيفة تعزيز الطاقة

يتم تنشيط/إلغاء تنشيط وظيفة تعزيز الطاقة من خلال التطبيق. تضبط وظيفة تعزيز الطاقة مؤقتاً درجة الحرارة المضبوطة عند 80 درجة متجاوزة وضع التشغيل السابق وتعطل ذاتياً بمجرد الوصول إلى نقطة الضبط. بهذه الطريقة، سيكون الحد الأقصى لكمية الماء الساخن متاحاً. يتم إلغاء تنشيط وظيفة التعزيز تلقائياً في حالة: خطأ في الحظر، إذا كان الجهاز في وضع "إيقاف التشغيل" أو إذا تم الضغط على زر "SET" لتغيير نقطة الضبط.

التشخيصات

عند اكتشاف عطل ما، يحدد الجهاز ثلاثة أنواع مختلفة من الأخطاء:

- **خطأ: وميض جميع مؤشرات LED؛** لإعادة ضبط خطأ ما، عند الإمكان، قم بإجراء إعادة الضبط بالضغط على مفتاح التشغيل/الإيقاف "N" لإيقاف تشغيل المنتج وتشغيله. إذا اختفى سبب الخطأ عند إعادة الضبط، يستأنف الجهاز عمله المعتاد. بخلاف ذلك، تومض جميع مؤشرات LED مرة أخرى ويجب طلب المساعدة للتدخل.
- **ملحوظة: يومض مؤشر التشغيل/الإيقاف "N"؛** قم بإعادة الضبط بالضغط على زر التشغيل/الإيقاف "N" لإيقاف تشغيل المنتج، وإذا استمر العطل، يُرجى التواصل مع مركز المساعدة الفنية.
- **خطأ في شاشة اللمس: تومض جميع مؤشرات LED لدرجة الحرارة ومصباح LED الأخرى مظفاة؛** قم بإجراء إعادة الضبط بقطع مصدر الطاقة عن المنتج، وإذا استمر العطل، فيُرجى التواصل مع مركز المساعدة الفنية.

تعليمات المستخدم

نصيحة للمستخدم

- تجنب وضع أي أشياء و/أو أجهزة تحت سخان المياه من الممكن أن تتلف بسبب تسرب المياه.
- إذا لم تستخدم أي ماء لمدة كبيرة، فقم بما يلي:
 - أفضل الجهاز عن مصدر التيار الكهربائي بإدارة المفتاح الخارجي على وضع "إيقاف التشغيل"؛
 - قم بإيقاف تشغيل صناديق دائرة أنابيب المياه؛
- قد يتسبب تدفق ماء ساخن بدرجة حرارة أعلى من 50 درجة مئوية من الصناديق عند نقطة الاستخدام في حدوث حروق خطيرة أو الوفاة بسبب هذه الحروق. الأطفال وكبار السن والمعاقون هم الأكثر عرضة لخطر مثل هذه الحروق. يحظر تمامًا على المستخدم إجراء أي صيانة دورية أو استثنائية بنفسه.
- لتنظيف الأجزاء الخارجية، استخدم قطعة قماش مبللة تمامًا بالماء والصابون.

ضبط درجة الحرارة وتفعيل الوظيفة (الشكل 3)

لتشغيل الجهاز، اضغط على زر تشغيل/إيقاف تشغيل/إيقاف "ن"، لمدة ثانية واحدة على الأقل. عند التشغيل لأول مرة، يتم وضع المنتج عند درجة حرارة 70 درجة مئوية. اضبط درجة الحرارة المرغوبة باختيار مستوى بين 40 درجة مئوية و80 درجة مئوية، بالضغط على الزر "SET". وبعد مرور 3 ثوانٍ بدون اتخاذ أي إجراء، سيتم تأكيد نقطة ضبط درجة الحرارة وحفظها. أثناء مرحلة التسخين، تكون مؤشرات LED 40 (درجة مئوية - < 80 درجة مئوية) المتعلقة بدرجة الحرارة التي وصل إليها الماء ثابتة، وبعد ذلك يحدث الوميض تدريجيًا في المؤشرات اللاحقة وصولاً إلى درجة الحرارة المحددة. إذا انخفضت درجة الحرارة، على سبيل المثال نتيجة لسحب المياه، تتم إعادة تنشيط وظيفة التسخين تلقائيًا وتبدأ مؤشرات LED بين آخر إضاءة ثابتة والمؤشرات المتعلقة بدرجة الحرارة المحددة في الوميض تدريجيًا مرة أخرى. في حالة انقطاع التيار الكهربائي أو إيقاف تشغيل المنتج باستخدام زر تشغيل/إيقاف "ن". يتم حفظ آخر درجة حرارة تم ضبطها.

أثناء مرحلة التسخين، قد تسمع ضوضاء طفيفة بسبب تسخين الماء.

وظيفة منع التجمد

وظيفة منع التجمد هي الحماية التلقائية للأجهزة لتجنب الأضرار الناجمة عن درجات الحرارة المنخفضة جدًا التي تقل عن 5 درجات مئوية، في حالة إيقاف تشغيل المنتج خلال فصل الشتاء. يوصى بأن يظل المنتج موصلًا بمصدر التيار الكهربائي، حتى لو ظل غير نشط لمدة طويلة. تنبيه: الوظيفة ممكنة، لكن لا تتم الإشارة إليها في حالة التنشيط. بمجرد أن ترتفع درجة الحرارة إلى مستوى أكثر أمناً لتجنب التلف الناتج عن الجليد والصقيع، يتم إيقاف تسخين المياه مرة أخرى.

وظيفة ECO

يتم تنشيط وظيفة ECO بالضغط على الزر "SET" حتى يضيء مؤشر LED لوظيفة ECO. تهدف وظيفة ECO إلى إنتاج الماء الساخن من خلال تعلم العادات التي يتبعها المستخدم. لذلك، في الأسبوع الأول يخزن المنتج عمليات سحب المياه والتوقيينات التي تحدث فيها. واعتبارًا من الأسبوع التالي، يتم تسخين المياه فيما يتعلق بما تعلمه سخان المياه مسبقًا. فإذا أراد المستخدم استعادة الوظيفة وبدء فترة تعلم جديدة، فمن الضروري الضغط على الزر "SET" لمدة 10 ثوانٍ (سيومض مؤشر LED لوظيفة ECO). إذا كانت وظيفة ECO نشطة وتم الضغط على الزر "SET"، فسيتم تعطيل الوظيفة وسيتم عرض درجة الحرارة المحددة المقابلة (40 درجة مئوية - < 80 درجة مئوية).

وظيفة دورة التعقيم الحراري (مكافحة بكتيريا الفيلقية)

يتم تنشيط وظيفة مكافحة بكتيريا الفيلقية بشكل افتراضي. تتضمن هذه الوظيفة دورة تسخين/صيانة في درجة حرارة تبلغ 65 درجة مئوية لمدة ساعة واحدة حتى يمكن تنفيذ التعقيم الحراري والقضاء على البكتيريا. تبدأ هذه الدورة عند تشغيل المنتج لأول مرة وبعد كل عملية إعادة تشغيل تلي حدوث انقطاع للتيار الكهربائي. إذا كان المنتج يعمل دائمًا عند درجة حرارة أقل من 60 درجة مئوية، يتم تكرار الدورة بعد 30 يومًا. عند إيقاف تشغيل المنتج، لا تكون وظيفة مكافحة بكتيريا الفيلقية نشطة. إذا كان الجهاز مغلقًا أثناء دورة مكافحة البكتيريا الفيلقية، فسيتم إيقاف تشغيل المنتج ولن تكتمل الوظيفة. في نهاية كل دورة، تعود درجة حرارة التشغيل إلى القيمة التي حددها المستخدم من قبل.

يتم عرض تنشيط دورة مكافحة البكتيريا الفيلقية من خلال ظهور مؤشر LED SET مضئ. لإلغاء تنشيط وظيفة مكافحة البكتيريا الفيلقية أو تنشيطها، اضغط مع الاستمرار على الزر تشغيل/إيقاف "ن" ومفتاح "SET" لمدة 3 ثوانٍ، لتأكيد إلغاء التنشيط، يومض مؤشر LED عند درجة حرارة 40 درجة مئوية بسرعة لمدة 3 ثوانٍ. لإعادة تنشيط وظيفة مكافحة البكتيريا الفيلقية، كرر العملية الموضحة أعلاه؛ للتأكد من حدوث إعادة التنشيط، يومض مصباح LED عند درجة حرارة 60 درجة مئوية بسرعة لمدة 3 ثوانٍ.

تحذير: عندما يقوم هذا البرنامج بتنفيذ معالجة التعقيم الحراري، قد تتسبب درجة حرارة المياه في إصابتك بحروق. لذا يجب التحقق من درجة حرارة الماء قبل الاستحمام أو الغسل.

يمنع منعاً باتاً استخدام أنابيب أنظمة السباكة والتدفئة والغاز مع وصلة تأريض الجهاز. إذا كان الجهاز مزوداً بكابل لإمداد الطاقة، وكانت هناك حاجة لاستبداله، فاستخدم كابلًا بنفس الخصائص (النوع H05VV-F مقاس 1,5×3 مم²، بقطر 8,5 مم). يجب توجيه كابل الطاقة (من النوع H05VV-F مقاس 3×1,5 مم² بقطر 8,5 مم) إلى الفتحة الموجودة في الجزء الخلفي من الجهاز وتوصيله بأطراف منظم الحرارة (الشكل 4، الحرف M). يجب تأريض الجهاز باستخدام كابل (لونه أصفر/أخضر وأطول من كابل الطور) متصل بالأطراف التي تحمل العلامة \oplus (الشكل 4، الحرف G). أخيرًا، قم بنقل كابل إمداد الطاقة بمشبك الكابل الخاص. استخدم مفتاحًا ثنائي القطب يتوافق مع القوانين المحلية المعمول بها (فجوة تلامس لا تقل عن 3 مم، يفضل أن تكون مزودة بصمامات) لفصل إمداد الطاقة عن الجهاز. قبل بدء تشغيل الجهاز، تحقق من أن تصنيف الطاقة يطابق التصنيف الموجود على لوحة بيانات الجهاز. إذا لم يكن الجهاز مزوداً بكابل للإمداد بالطاقة، فاختر أحد أوضاع التركيب التالية:

- التوصيل بالتيار الكهربائي باستخدام أنبوب صلب (إذا لم يكن الجهاز مزوداً بمشبك كابل)؛ استخدم كابلًا يكون مقطعه بحد أدنى $1,5 \times 3$ مم²؛
- باستخدام كابل مرن (النوع H05VV-F مقاس $1,5 \times 3$ مم²، بقطر 8,5 مم) إذا كان الجهاز مزوداً بمشبك كابل.

اختبار وبدء تشغيل الجهاز

قبل تشغيل الجهاز، املا سخان باستخدام مصدر المياه الرئيسي. للقيام بذلك، افتح الصنبور الرئيسي وصنوبر المياه الساخنة حتى يتم تنفيس جميع الهواء من وحدة التسخين. تحقق من عدم وجود تسرب من حافة الشفة الناتئة، وأحكام ربط المسامير لكن ليس أكثر من اللازم إذا لزم الأمر. قم بتشغيل الجهاز بتدوير المفتاح.

الصيانة (للفنيين المؤهلين)

يجب أن يتم تنفيذ جميع التدخلات وعمليات الصيانة من قبل موظفين مؤهلين (لديهم المؤهلات التي تتطلبها اللوائح المعمول بها بشأن هذا الموضوع). قبل الاتصال بمركز الخدمات الفنية التابع لك، تحقق من أن العطل ليس بسبب نقص المياه أو انقطاع التيار الكهربائي

تحذير: افصل الجهاز عن التيار الكهربائي قبل إجراء أي أعمال صيانة.

تفريغ الجهاز

يجب تفريغ الجهاز إذا كان سيترك بدون استخدام لمدة طويلة و/أو في أماكن معرضة للصقيع.

لتصريف الجهاز، اتبع الخطوات التالية:

- افصل الجهاز عن مصدر الكهرباء؛
- أغلق الصنبور، إذا كان مركباً (الشكل 2، المرجع D)، وإلا فأغلق التيار الكهربائي المحلي للصنبور المركزي؛
- قم بتشغيل صنوبر المياه الساخنة (في حوض غسل أو حوض استحمام)؛
- افتح صمام التصريف (الشكل 2، الحرف B).

إمكانية استبدال المكونات

للعمل على اللوحة الإلكترونية (الشكل 3، الحرف T)، أفضل سلك الطاقة أولاً من المنفذ. قم بإزالته من غلافه، كما هو موضح (الشكل 3)، مع الانتباه إلى المكونات التي يتكون منها، عن طريق فصل الكابل (الشكل 3، الحرف Y) من البطاقة.

لا تستخدم إلا الأجزاء الأصلية من مراكز الخدمة المعتمدة من الشركة المصنعة.

الصيانة الدورية

للحفاظ على كفاءة الأجهزة، يُنصح بإزالة الترسبات الكلسية من عنصر التسخين (الشكل 8، الحرف R) كل عامين (يجب زيادة المعدل إذا كان الماء عسراً جداً).

إذا كنت لا ترغب في استخدام سائل للتخلص من الرواسب الكلسية (في هذه الحالة يُرجى قراءة صفحات بيانات السلامة الخاصة بسائل التخلص من الرواسب الكلسية)، يمكنك ببساطة إزالة طبقة الرواسب، مع الحرص على عدم إتلاف طلاء عنصر التسخين.

يجب استبدال أنود المغنيسيوم (الشكل 8، الحرف N) كل عامين، وإلا فسيتم إغاء الضمان. في حالة وجود ماء شديد أو ماء غني بالكوريدات، يُنصح بفحص حالة الأنود سنوياً. وإزالة مثل هذا الأنود، قم بفك وحدة التسخين ونزعها من كتيفة الدعم.

قواعد التركيب (لفني التركيب)

هذا المنتج، باستثناء الموديلات الأفقية (الجدول 1)، عبارة عن جهاز يجب تركيبه رأسياً ليعمل بشكل صحيح. بمجرد اكتمال التركيب، وقيل إضافة أي مياه أو توصيل التيار الكهربائي، استخدم أداة قياس (كالميزان المائي لقياس المستوى) للتحقق من تركيب الجهاز بشكل رأسي تماماً.

يقوم الجهاز بتسخين المياه لدرجة حرارة أقل من درجة الغليان. ويجب ربطه بإمدادات المياه الرئيسية وفقاً لمستويات أداء الجهاز وقدرته. قبل توصيل الجهاز، يلزم أولاً:

- التحقق مما إذا كانت خصائصه تفي بمتطلبات العميل (يرجى الرجوع إلى لوحة البيانات).
- التأكد من أن التركيب يتوافق مع درجة حماية IP (الحماية من تغلغل السوائل) للجهاز وفقاً للقواعد المعمول بها.
- قراءة التعليمات المذكورة على ملصق العبوة وعلى لوحة بيانات الجهاز.
- تم تصميم هذا الجهاز ليتم تركيبه داخل المباني فقط ووفقاً للقواعد المعمول بها. بالإضافة إلى ذلك، يُطلب من القائمين بالتركيب الالتزام بالوصائح التالية في حالة وجود:
- **رطوبة:** لا يتم بتركيب الجهاز في الغرف المغلقة (عديمة التهوية) والرطوبة.
- **صقيع:** لا يتم بتركيب الجهاز في المناطق التي تنخفض فيها درجة الحرارة بشكل خطير وقد يكون هناك خطر تشكل قطع ثلجية.
- **أشعة الشمس:** لا تعرض الجهاز لأشعة الشمس المباشرة، حتى في وجود النوافذ.
- **غبار/أبخرة/غاز:** لا يتم بتركيب الجهاز في وجود مواد خطيرة بشكل خاص مثل الأبخرة الحامضية أو الغبار أو تلك المشبعة بالغاز.
- **التفريغ الكهربائي:** لا يتم بتركيب الجهاز مباشرة على نقاط الإمداد الكهربائي غير المحمية من الطفرات الفولتية المفاجئة.

في حالة الجدران المبنية من القرميد أو قوالب الطوب المثقبة، أو الجدران الفاصلة التي تنطوي على شحنتات استاتيكية محدودة، أو أي بناء آخر مختلف عما سبق ذكره، عليك أولاً أن تجري فحصاً ميدانياً للشحنتات الاستاتيكية الموجودة بنظام الدعم. يجب أن تكون خطافات التثبيت الموجودة بالحائط ذات تصميم يدعم وزناً أكبر بثلاث مرات من وزن سخان المياه المملوء بالماء.

يوصى باستخدام خطافات تثبيت بفطر لا يقل عن 12 مم. توصي بتركيب الجهاز (الشكل 1، الحرف A) في أقرب مكان ممكن من نقاط التوصيل لتقليل فقدان الحرارة على طول الأنابيب. قد تنص بعض اللوائح المحلية على بعض القيود المفروضة على التركيب في الحمامات؛ عليك مراعاة الحد الأدنى التنظيمي للمسافات. لتسهيل أعمال الصيانة، تأكد من وجود خلوص (مسافة فاصلة) لا يقل عن 50 سم داخل غلبة السخان، بحيث تتمكن من الوصول إلى المكونات الكهربائية الداخلية بسهولة.

التوصيل الهيدروليكي

قم بتوصيل مدخل سخان المياه ومخرجه بالأنابيب أو التجهيزات القادرة على تحمل درجة الحرارة التي تزيد عن 90 درجة مئوية عند ضغط يزيد عن ضغط التشغيل. لذلك ننصح بعدم استخدام أي مواد لا يمكنها مقاومة درجات الحرارة المرتفعة هذه. يجب ألا يتم تزويد الجهاز بماء عسر أقل من 12 درجة فهرنهايت، ولا بماء عسر له طبيعة خاصة (أعلى من 25 درجة فهرنهايت)؛ ونوصي بتركيب جهاز إزالة عسر الماء ومعايرته والتحكم فيه بشكل صحيح، وعدم السماح بانخفاض العسر المتبقّي عن 15 درجة فهرنهايت. قم بتثبيت وحدة ربط على شكل حرف "T" بأنبوب مدخل المياه المُميز بالحلقة الزرقاء. على أحد جوانب وحدة الربط التي على شكل حرف "T"، قم بتثبيت صنبور لا يمكن فتحه إلا باستخدام أداة معينة (الشكل 2، الحرف B) لتصريف الجهاز. وعلى الجانب الآخر من وحدة الربط التي على شكل حرف "T" قم بتثبيت صمام الأمان المرفق (الشكل 2، الحرف A).

توافق مجموعة السلامة مع المعيار الأوروبي EN 1487

قد تتطلب بعض البلدان استخدام أجهزة أمان هيدروليكية خاصة؛ فيجب على الفني القائم بالتركيب التحقق من ملاءمة جهاز السلامة الذي يستخدمه.

لا يتم بتركيب جهاز إيقاف (الصمام، أو الصنبور، إلخ) بين وحدة الأمان والسخان نفسه. يجب توصيل مخرج تصريف الجهاز بأنبوب تصريف بقطر على الأقل يساوي قطر المخرج نفسه، مع فتحة بمقدار 20 مم على الأقل للسماح بوجود فجوة هوائية للفحص البصري. استخدم خرطومًا لتوصيل مجموعة السلامة بإمدادات المياه الباردة الرئيسية، وقم بتركيب صنبور إذا لزم الأمر (الشكل 2، الحرف D).

بالإضافة إلى ذلك، يلزم وجود أنبوب تصريف مياه عند المخرج (الشكل 2، الحرف C) إذا تم فتح صنبور التفريغ. عند تركيب جهاز السلامة، لا يتم بإحكام ربطه بشكل زائد، ولا تعبت بإعداداته. من الضروري توصيل فتحة التصريف، والتي يجب أن تترك مكشوفة للهواء الجوي، بأنبوب تصريف مثبت بميل لأسفل في مكان خالٍ من التجمد. إذا كان ضغط الشبكة مغلقاً على ضغط صمام المعايير، فسيكون من الضروري استخدام وحدة تخفيض ضغط بعيداً عن الجهاز. لتجنب أي ضرر محتمل لوحداث الخلاط (الصنابير أو الدُش) من الضروري تصريف أي شوائب من الأنابيب.

التوصيل الكهربائي

قبل تركيب الجهاز، من الضروري عمل فحص شامل للنظام الكهربائي بشكل دقيق، للتحقق من امتثاله لمعايير السلامة الحالية، بحيث يكون النظام كافيًا للطاقة القصوى التي يمتصها سخان المياه (راجع لوحة البيانات) وأن يكون جزء الكابلات المعد للتوصيل الكهربائي مناسباً ومتوافقاً مع اللوائح المحلية.

لا تتحمل الشركة المصنعة مسؤولية الأضرار الناجمة عن عدم الترابيض أو توصيلات طاقة غير سليمة. قبل بدء تشغيل الجهاز، تحقق من أن تصنيف الطاقة يطابق التصنيف الموجود على لوحة بيانات الجهاز. يُحظر تماماً استخدام المقابس متعددة المخارج أو الوصلات أو المحولات.

وظيفة مكافحة البكتيريا الفيلقية

جراثيم الفيلقية هي بكتيريا صغيرة على شكل قضيب وهي مكون طبيعي من مكونات جميع أنواع المياه العذبة. مرض الفيلقية هو حالة التهابية تصيب الرئة، وينجم عن استنشاق أنواع من جراثيم الفيلقية. ينبغي تجنب ترك المياه تركد في السخان لفترات طويلة؛ وهذا يعني أنه يجب استخدام سخان المياه أو غسله بماء دافق أسبوعياً على الأقل.

يقدم المعيار الأوروبي CEN/TR 16355 توصيات حول أفضل الممارسات المتعلقة بمنع نمو بكتيريا الفيلقية في أنظمة مياه الشرب ومع ذلك تظل الأولوية للقوانين المحلية المطبقة والسارية.

هذا السخان الإلكتروني للمياه المزودة بخزان يباع مع تمكين وظيفة دورة التعقيم الحراري بشكل افتراضي. تعمل دورة التعقيم الحراري لتسخين المياه في السخان لدرجة حرارة تصل إلى 65 درجة مئوية، عند تشغيل المنتج كل مرة وكل 30 يوماً.

تحذير: عندما يقوم هذا البرنامج بتنفيذ معالجة التعقيم الحراري، قد تتسبب درجة حرارة المياه في إصابتك بحروق. لذا يجب التحقق من درجة حرارة الماء قبل الاستحمام أو الاغتسال.

الخصائص الفنية

للإطلاع على المواصفات الفنية، راجع لوحة بيانات الجهاز (تقع لوحة البيانات هذه بجوار أنابيب مدخل/مخرج المياه).

الجدول 1 - معلومات المنتج			
100	80	50	نطاق المنتج
26	22	17	الوزن
رأسى	رأسى	رأسى	التركيب
راجع لوحة بيانات الجهاز			الموديل
X	X	X	وظيفة SMART
7,455	7,323	6,893	استهلاك الطاقة اليومي
26,002	25,435	24,558	استهلاك الطاقة اليومي الذكي خلال الأسبوع
33,778	32,942	29,678	استهلاك الطاقة اليومي خلال الأسبوع
M	M	M	توزيع الحمل الكهربائي
15 ديسيبيل			مستوى شدة الصوت
40%	40,0%	40%	متوسط النسبة المئوية المرجحة
130	92	65	V40 (حجم المياه الدافئة عند 40 درجة مئوية)
95	75	49	حجم المياه المتأخرة
تعمل معدات نطاق التردد اللاسلكي على 2.4 جيجاهرتز، وتكون الطاقة القصوى للإشارة المرسل >20 ديسيبيل ملى واط			

تم وضع بيانات استهلاك الطاقة الموضحة بالجدول والمعلومات الأخرى الواردة في بطاقة بيانات المنتج (بالمُلحق "أ" في هذا الدليل) وفقاً لتوجيهات الاتحاد الأوروبي رقم 812/2013 و 814/2013.

ممنوع استخدام المنتجات التي لا تحتوي على الملصق وبطاقة بيانات المنتج المطلوبين لتهئية الغلاية/تهئية إعدادات الطاقة الشمسية وفق اللائحة رقم 812/2013 في مثل هذه التركيبات.

الجهاز مزود بوظيفة ذكية تتيح لك تكييف الاستهلاك حسب خصائص استعمال كل مستخدم. وإذا ما تم استخدام الجهاز بالشكل الصحيح، فسيكون له معدل استهلاك يومي (استهلاك الطاقة اليومي الذكي خلال الأسبوع/استهلاك الطاقة اليومي خلال الأسبوع) يقل عن أي منتج نظير له لا يحتوي على هذه الوظيفة الذكية.

تطبيق البيانات الموجودة على ملصق الطاقة على المنتج عند تركيبه بشكل رأسى يتوافق هذا الجهاز مع معيار السلامة الكهربائية الدولية IEC 60335-1-2:2013.

علامة CE الموضوع على الأجهزة تؤكد توافق تلك الأجهزة مع المتطلبات الأساسية اللازمة لتوجيهات المفوضية الأوروبية (EC) التالية:

- توجيه الفولتية المنخفضة (LVD): EN 60335-1، EN 60335-2-21، EN 60529، EN 62233، EN 50106.

- التوافق الكهرومغناطيسي (EMC): EN 55014-1، EN 55014-2، EN 61000-3-2، EN 61000-3-3.

- توجيه ROHS 2: EN 50581.

- المنتجات المرتبطة بالطاقة (ErP): EN 50440.

يتوافق هذا المنتج مع لوائح الوكالة الأوروبية للمواد الكيميائية (REACH).

12. من الطبيعي أن تقطر مياه من جهاز الحماية من الضغط الزائد عند تسخين الجهاز. لهذا السبب، يجب توصيل فتحة الصرف، التي دائماً ما تترك مفتوحة معرضة للهواء الجوي، بأنبوب صرف تم تركيبه بميل ثابت لأسفل وأن يكون في مكان خالٍ من التجمد.
13. تأكد من قيامك بتصريف الجهاز وفصله عن شبكة الكهرباء عند التوقف عن استعماله في المناطق التي قد تكون معرضة لدرجات حرارة تحت الصفر.
14. تسخين المياه إلى أكثر من 50 درجة مئوية قد يؤدي إلى حروق خطيرة وفورية إذا تم توصيلها مباشرة بالصنابير. ويشكل ذلك خطراً على الأطفال والمعاقين وكبار السن بشكل خاص. نوصي بتركيب صمام خلط منظم للحرارة على خط توصيل المياه، مع تمييزه بحلقة حمراء.
15. لا تترك أي مواد قابلة للاشتعال ملاصقة للجهاز أو بالقرب منه.
16. لا تضع أي شيء تحت سخان المياه، وإلا فقد يتلف بسبب التسرب.

تعليمات السلامة العامة

1. اقرأ التعليمات والتحذيرات الواردة في هذا الدليل بعناية، فهي تتضمن معلومات مهمة بشأن التركيب والاستخدام والصيانة بطريقة آمنة. هذا الدليل جزء لا يتجزأ من المنتج. وفي حالة انتقال ملكية المنتج، قم بتسليم هذا الدليل إلى المستخدم/المالك الجديد.
2. الشركة المصنعة غير مسؤولة عن أي ضرر يلحق بالأشخاص أو الحيوانات أو أي تلف يلحق بالمتلكات ناجم عن الاستخدام غير السليم أو غير الصحيح أو غير المعقول أو عدم اتباع التعليمات الواردة في هذا المنشور.
3. من المفترض أن يكون سخان المياه مخصصًا للاستخدام المنزلي فقط لغرض رئيسي هو تسخين الماء البارد (الذي يدخل المنتج) للاستخدام الصحي فقط. يعتبر أي استخدام آخر للمنتج غير صحيح وبالتالي يحتمل أن يكون خطيرًا. لا تتحمل الشركة المصنعة أي مسؤولية ناتجة عن الاستخدام غير الصحيح للمنتج نفسه و/أو لأغراض أخرى غير تلك المشار إليها في دليل التعليمات ذي الصلة.
4. يجب إجراء التركيب والصيانة بواسطة الفنيين المؤهلين كما هو مُحدد في الفقرات ذات الصلة.
- لا تستخدم سوى قطع الغيار الأصلية. وقد يؤدي عدم الالتزام بالتعليمات المذكورة أعلاه إلى تهديد سلامة الجهاز وإعفاء الشركة المصنعة من أي مسؤولية تجاه العواقب.
5. يجب عدم ترك مواد التغليف والتعبئة في متناول الأطفال (كالمشابك والأكياس البلاستيكية والبوليسترين الممدد، وغيرها)، وإلا فقد تسبب إصابات خطيرة.
6. لا يصح استخدام المنتج بواسطة أطفال أقل من 8 سنوات ولا بواسطة ذوي القدرات البدنية أو الحسية أو العقلية المنخفضة أو الذين تنقصهم الخبرة والمعرفة الكافية، إلا تحت إشراف شخص مسؤول عنهم أو باتباع التعليمات مع الاستخدام الآمن للجهاز والحذر من المخاطر المصاحبة له عند مثل هذا الاستخدام. لا تترك الأطفال يعيشون بهذا الجهاز. لا يُسمح بإجراء التنظيف والصيانة بواسطة الأطفال دون إشراف عليهم.
7. لا تلمس الجهاز عند الوقوف حافي القدمين أو إذا كان أي جزء من جسمك مبتلاً.
8. قبل استخدام الجهاز وبعد الصيانة الدورية أو الاستثنائية، نوصي بملء خزان الجهاز بالماء وتصريفه بالكامل لإزالة أي شوائب متبقية.
9. إذا كان الجهاز مزودًا بسلك طاقة، فيجب عدم استبداله إلا بمعرفة مركز خدمة معتمد أو فني متخصص.
10. يجب تثبيت صمام أمان بأنبوب مدخل المياه الخاص بالوحدة بالتوافق مع اللوائح المحلية. في البلدان المطبق بها المعيار EN 1487، تجب معايرة مجموعة السلامة إلى أقصى ضغط بمقدار 1487 ميغا باسكال (0,7 بار) ويجب على الأقل تركيب محبس واحد،
وصمام عدم رجوع وتحكم، وصمام أمان، وقاطع جمل هيدروليكي.
11. لا تعبث بجهاز الحماية من الضغط الزائد (الصمام أو مجموعة السلامة)، إذا كان السخان مزودًا به، و قم بتشغيله من وقت لآخر للتأكد من عدم تعطله وإزالة أي رواسب كلوسية.

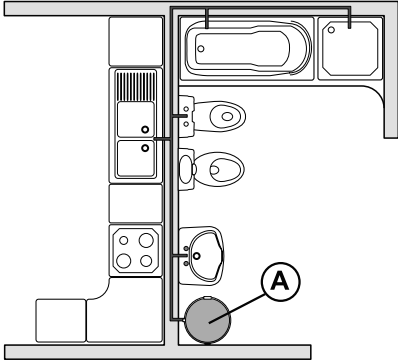
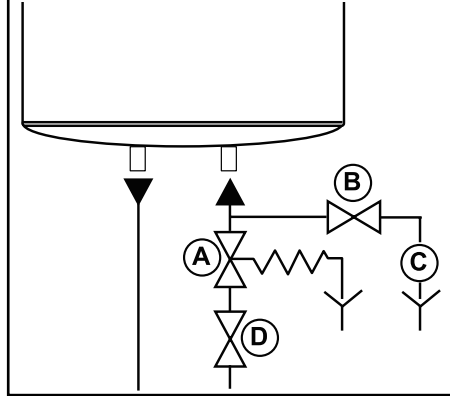
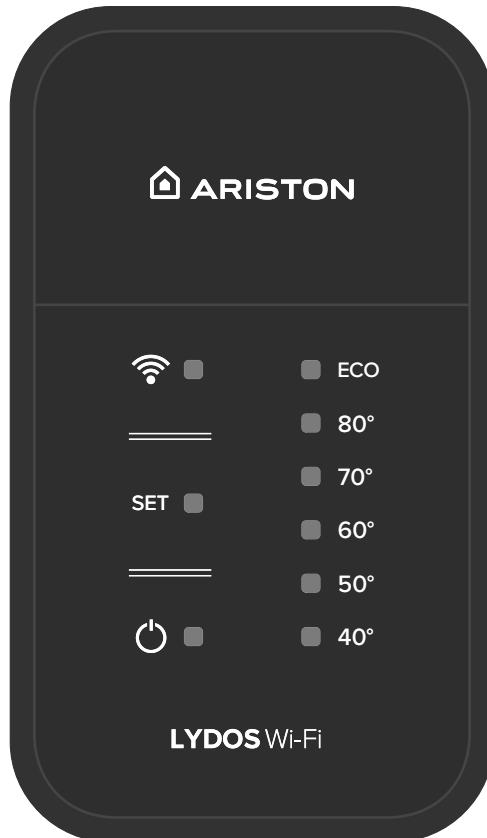
1**2****3**

4

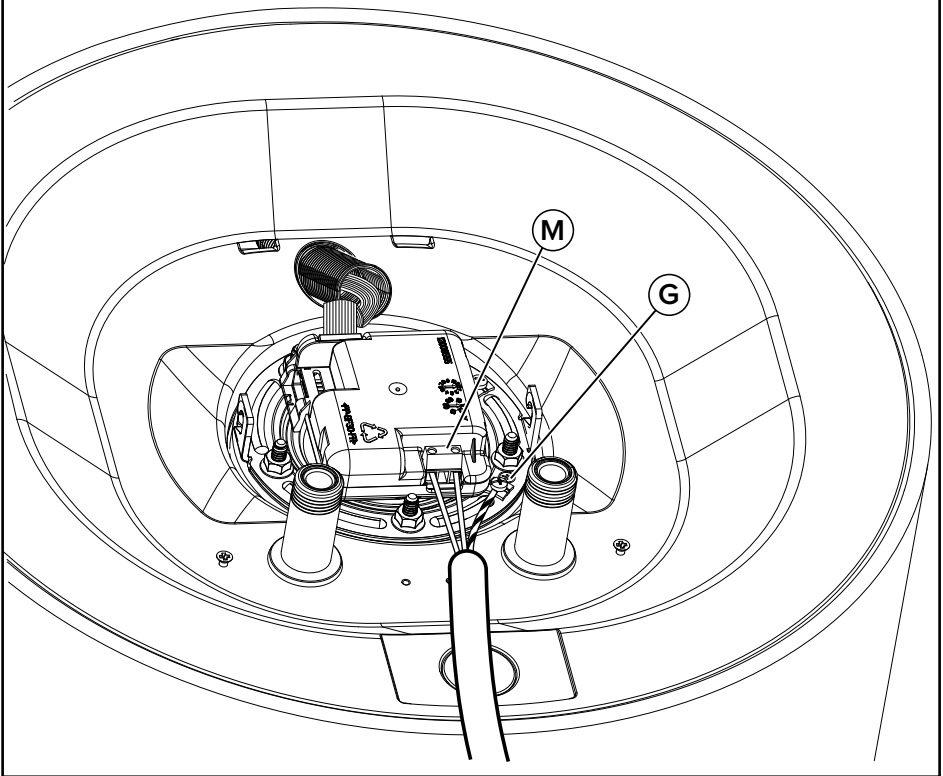

6

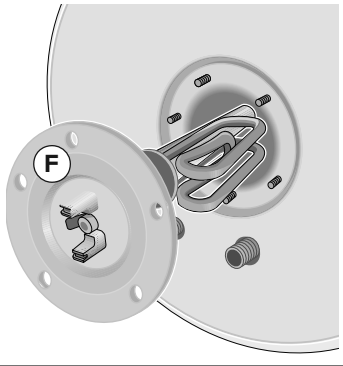
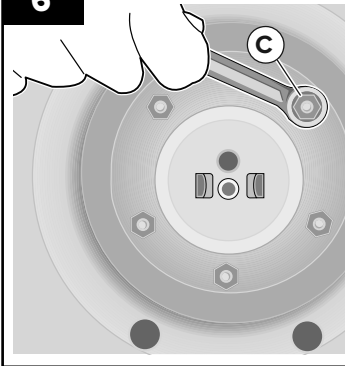

7

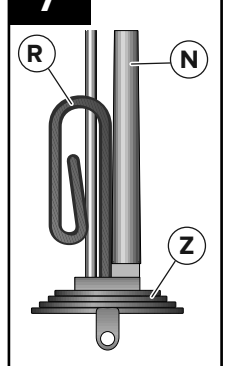

Schema Installazione - Installation scheme - Schéma Installation - Esquema de instalaci3n - Esquema de instala33o
 - Installationschema - Szerelési útmutató - Schéma instalace - Schemat instalacji - İrengimo schema - Uzstādīšanas
 shēma - Paigaldusskeem - Schéma inštalácie - Prikaz namestitve - Σχέδιο εγκατάστασης - Shema postavljanja -
 Schemă de instalare - Инсталационна схема - Kurulum şeması - Instalaciona şema - Installatieschema - Монтажна
 схема - Шема за монтирање - Skema e instalimit - مخطط التركيب

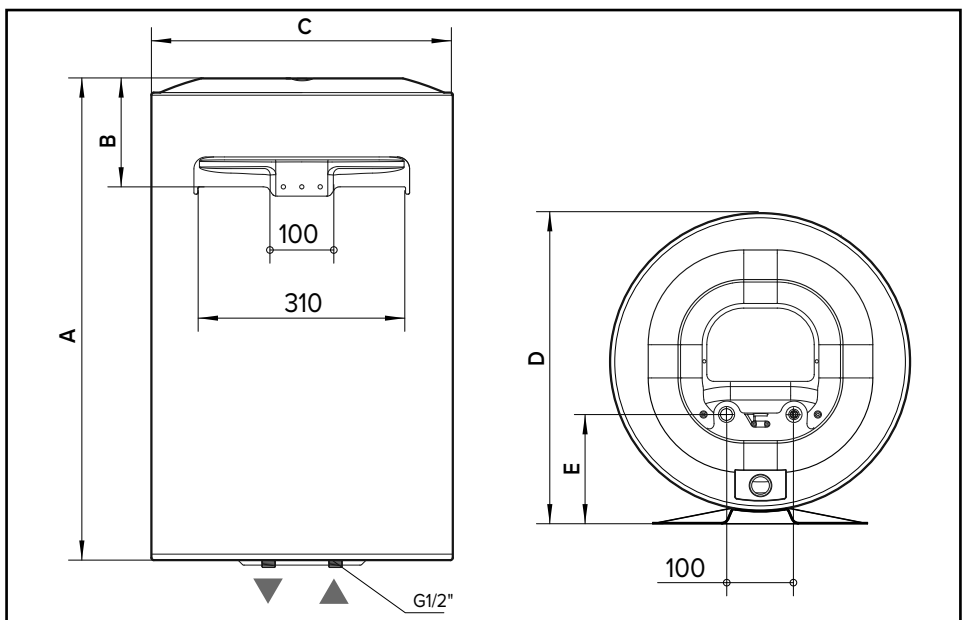
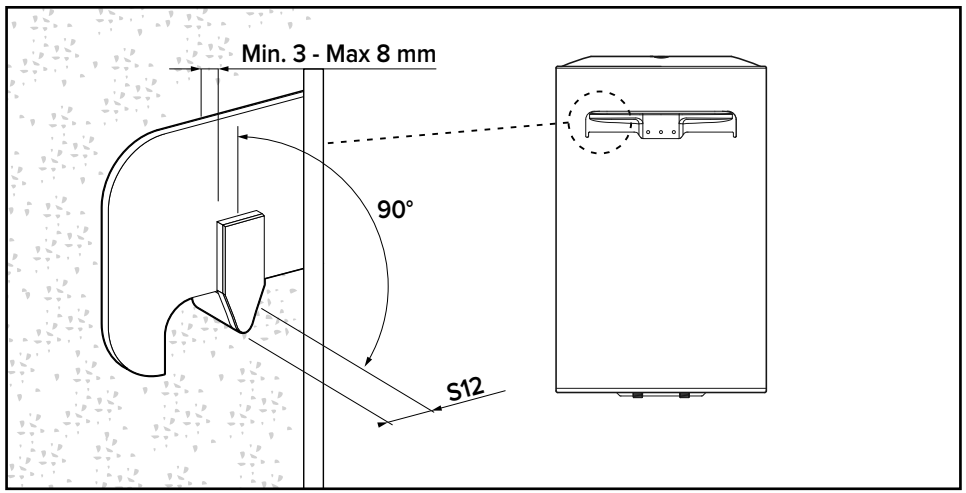

	A (mm)	B (mm)	C (mm)	D (mm)	E (mm)
50 V	528	163	450	470	165
80 V	733	163	450	470	165
100 V	885	163	450	470	165

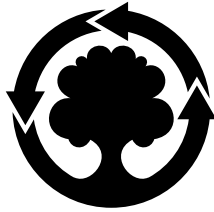

WE MAKE USE OF
RECYCLED PAPER

Produced by:

Ariston S.p.A.



Viale Aristide Merloni, 45
60044 Fabriano (AN) - ITALY
ariston.com



420010956001 - 06/2023