

**Viega vízvezetés-technika**

**Megújuló ötletek a fürdőszobához.**

**viega**





**Viega.**

# CONNECTED IN QUALITY.

A Viega meggyőződése: A minőség a lényeg. Megfelelő minőség nélkül nem működik semmi. Ezért a vállalat elvárása, hogy minden nap újra túlnőjön saját magán. Miközben párbeszédbe elegyedik az ügyféllel, tovább fejleszti termékeit és szervizszolgáltatásait és a jövőbe vezeti a vállalatot anélkül, hogy a múltját szem elől tévesztené.

A Viega neve több mint 115 éve összefonódott a legmagasabb minőség fogalmával. A családi vállalat azzal a vízióval kezdődött, hogy forradalmasítja a szereléstechnikát. 4000-nél is több munkatársával és tíz telephelyével a Viega ma a világ vezető szereléstechnikai vállalatainak egyike. Olyan vállalat, ami hű maradt önmagához és saját mércéket állít fel.

A Viega számára fontos, hogy támogassa ügyfeleit mindennapi munkájukban. Ezért a cég megosztja tudását az ügyfeleivel a világon mindenhol, egyeztetni a nyersanyagokat, a technikával és a komforttal, időt hagy a minőségbiztosítás számára és befektet a kutatásba és fejlesztésbe. Az eredmény: egy rendszercsomag 17 000 olyan árucikkből, amelyek gyorsan és megbízhatóan lekérhetők.

**A minőség a lényeg. Megfelelő minőség nélkül nem működik semmi.**

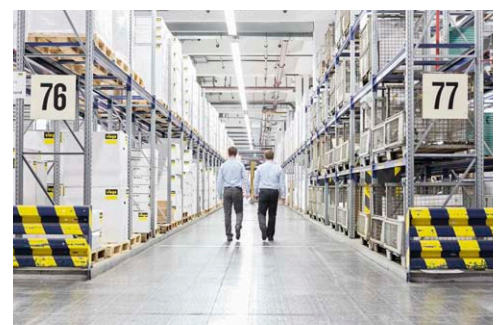



# TARTALOM

## 6

Viega vízvezetés-technika a fürdőszobában:  
Elmerülni a tiszta életminőségben.

## 8

Viega Advantix és Advantix Vario:  
Dizájn-zuhanylefolyók és dizájn fali lefolyók.



## 18

Viega Advantix:  
Moduláris rendszerű fürdőszobai összefolyó.

## 24

Viega zuhany- és fürdőkád-garnitúrák:  
Meggyőző lefolyó-megoldások.



## 26

Viega Tempoplex, Domoplex, Duoplex és Varioplex:  
A legmagasabb elvárásoknak is megfelelő zuhanytálca garnitúrák.

## 28

Viega Multiplex és Rotaplex a Trio, Trio F, Trio E típusokkal:  
Innovatív fürdőkád garnitúrák.



## 34

Viega Eleganta, száras és univerzális szelepek:  
Szifonok és lefolyószelepek.

## 36

A termékválaszték.







## Viega vízvezetés-technika a fürdőszobában

# ELMERÜLNI A TISZTA ÉLETMINŐSÉGBEN.

A fürdőszoba már régen átalakult a funkcionális „vizes blokkból” a személyes nyugalom szigetévé. Akár egy wellness-oázis, amelyben lazításra és életminőségre talál – körülölelve igényes formatervezett elemekkel, magas minőségű anyagokkal és nem utolsósorban: útmutató technika, mely lehetővé teszi az új generáció komfort-fürdőszobáját.

Akár formatervezett vagy többgenerációs fürdőszobáról, épített zuhanyzóról, vagy esőztetőről van szó – az egyediség egyre terjedő trendje állandóan új műszaki ötleteket kíván. Ez egy olyan kihívás, amellyel a Viega innovációja révén és hosszú évek tapasztalatával önállóan birkózik meg. Gazdaságos. Hatékony. Megbízható.

A Viega megmutatja a minőséget a formában, a funkcióban, az anyagban, a biztonságban és nem utolsósorban a formatervezésben. Ha az esztétika és a teljesítmény tökéletes egységet képeznek, csak akkor érezzük, hogy a munkánk célba ért. Ahhoz, hogy a rendkívül magas igényeinknek megfeleljünk, kiváló mérnököket hozunk össze ismert formatervezőkkel.







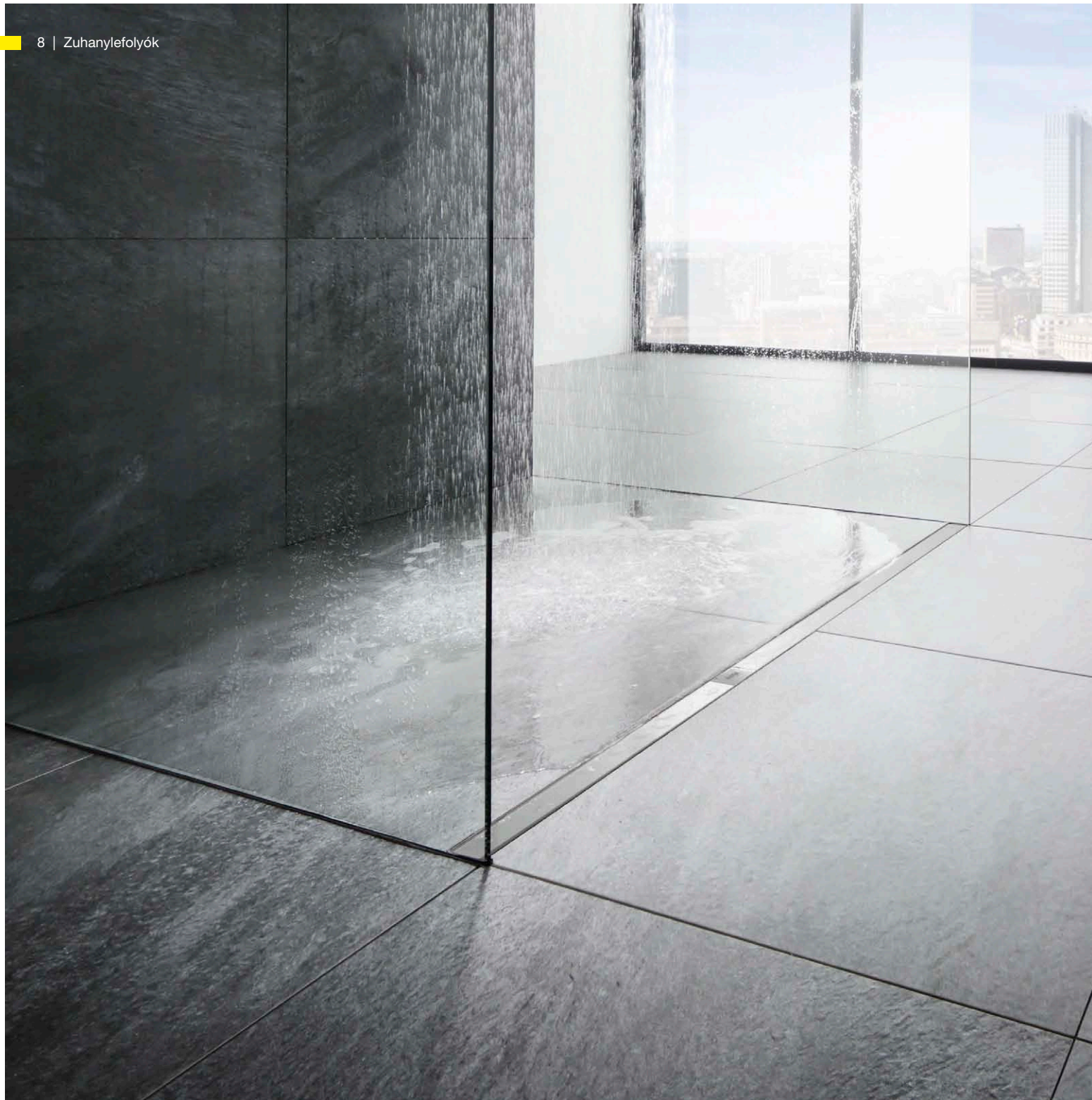

## Viega Advantix zuhanylefolyók

# TÖKÉLETES LEFOLYÓK MÁR A TERVEZÉSNÉL ÉS A SZERELÉSNÉL.

Egyszerű moduláris rendszerrel a tökéletes lefolyó megvalósításához? Vagy a legnagyobb rugalmasság egyszerű méretre vágással vagy sarokban fektetéssel? Ez nem jelent gondot a Viega padló-vízvezetéssel. Az Advantix zuhanylefolyó és a zuhanylefolyóként vagy fali lefolyóként is alkalmazható Advantix Vario az első osztályú technikának, a valóban minden építési adottságnak megfelelő széleskörű termékválasztéknak, valamint a többszörösen kitüntetett dizájnnak köszönhetően egyaránt meggyőzőek.





	<b>Advantix Vario-zuhanylefolyó és fali lefolyó</b>	<b>Advantix zuhanylefolyó</b>
<b>Alkalmazási területek</b>	A maximális rugalmasságnak köszönhetően a saját, egyéni megoldásokhoz méretre szabva	A különösen tartós minőség ideális a közösségi területeken és erős igénybevétel esetén
<b>Anyag</b>	Műanyag	Nemesacél
<b>Hosszúság</b>	<b>Zuhanylefolyó:</b> változó 300–2 800 mm között <b>Fali lefolyó:</b> változó 300–1200 mm között	öt hosszúság: 750, 800, 900, 1000 és 1200 mm
<b>Magasság</b>	<b>Zuhanylefolyó:</b> változó 95–150 mm között <b>Zuhanylefolyó felújításokhoz:</b> 70-95 mm  <b>Fali lefolyó:</b> változó 90–160 mm között <b>Fali lefolyó felújításokhoz:</b> 70–100 mm	A lefolyó változat szerint minimum 40, 70 vagy 95 mm
<b>Beépítési változatok</b>	<b>Zuhanylefolyó</b> a térben szabadon, vagy közvetlenül a falnál elhelyezve  <b>Fali lefolyó</b> A falburkolatban elhelyezve	Egy-egy folyókatest szabad beépítéshez, vagy falnál történő szereléshez
<b>Lefolyási teljesítmény, csempe feletti 10 mm torlasztási magasság esetén</b>	A beépítési esettől függően 0,4–0,8 l/s, több zuhanylefolyó használatával max. 2,4 l/s	A lefolyó változattól függően 0,4 és 1,1 l/s között
<b>Formatervezési változatok</b>	<b>Rácsok</b> Nemesacél matt/fényes  <b>Szerelőkeret</b> Csempesín	<b>Rácsok</b> Szögletes vagy kerek kontúr Burkolható perem nélkül, vagy körkörös peremmel Üvegkivitel fekete vagy szürke  <b>Szerelőkeret</b> Szögletes vagy kerek kontúr Standard
<b>Zajvédelem a DIN 4109 és VDI 4100 szerint</b>	<b>Zuhanylefolyó</b> Mért zajszint 15 dB(A)  <b>Fali lefolyó</b> Mért zajszint 12 dB(A) falban „száraz építés” Mért zajszint 21 ill. 17 dB(A) „masszív” falban	Mért zajszint 19 dB(A)
<b>Tűzvédelem</b>	R 120 csőátvezetés Megakadályozza a füst és a tűz földemen keresztüli áttérjedését 120 perces ellenállási időtartamig Cikkszám 491 673	R 120 csőátvezetés Megakadályozza a füst és a tűz földemen keresztüli áttérjedését 120 perces ellenállási időtartamig Cikkszám 491 673

## Viega Advantix Vario

# ÍGY MINDEN A TERV SZERINT FOLYIK.



Tervezés a legnagyobb rugalmassággal: A Vario beépíthető a falba vagy a fal mellé is, de szabadon a helyiségben is – választható egyenes, L- vagy U-alakban, az építészeti kialakításhoz és a szükséges lefolyási teljesítményhez illesztve. Amennyiben átépítést terveznének, a fali lefolyó és a zuhanylefolyó is kapható alacsony 70 mm-es magassággal.

### Lehetséges dizájn-változatok



Az összesen négy különböző színváltozattal a Viega Advantix Vario modellek harmonikusan illeszkednek minden fürdőszobába. A klasszikus matt és fényes nemesacél változatok mellett fekete és fehér színű változatok is kaphatók.





95-150 mm | 70-95 mm

Standard modell 4965.1 | felújításokhoz

Az Advantix Vario zuhanylefolyó két változatban kapható: standard kivitel és felújításokhoz.

### A zuhanylefolyó egyedi kialakítása és működése

Három különböző geometria lehetséges: elsőként az egyszerű egyenes, a helyiségben szabadon vagy a falnál. Második a sarkon túlnyúló zuhanylefolyó. Harmadik az U-alakú, amely átfogja a teljes zuhanyozási területet. Minden forma megvalósítható a standard zuhanylefolyóval és kevés tartozékkal. Két zuhanylefolyó egyenes összekötésével, vagy három lefolyó U-változatú összekötésével megduplázható a lefolyási teljesítmény (1. ábra) ill. akár 2,4 l/s értékig megháromszorozható.

### Különleges tervezés a fali lefolyóval

Az Advantix Vario fali lefolyó a változtatható hosszának köszönhetően 300–1200 mm között szintén három lehetséges változatban telepíthető. Szabadon a falban, az oldalfal mentén választható-an jobb- vagy baloldalt, vagy pontosan



90-160 mm | 70-100 mm

Standard modell 4967.10 | felújításokhoz

Az Advantix Vario fali lefolyó is kapható a normál változat mellett felújításokhoz is.

faltól falig. A csak 25 mm-es beépítési mélységgel a fali lefolyó nemcsak a masszív fal falburkolatába (2. ábra) építhető be, hanem tökéletes választás a könnyűszerkezetű és az előfalrendszerekhez is.

### Gyors kiválasztás egérkattintással

A [viega.hu](http://viega.hu) oldalon található Advantix Vario-konfigurátor néhány kattintással elvezet a helyes megoldáshoz – egyszerűbben már nem lehet!

### Tisztítási- és higiéniai komfort

A diszkrét Vario-megjelenésnél az öntisztuló lefolyókészletek maradéktalan, szagmentes vízfolyásról gondoskodnak. A keskeny, a támasztólábak nélkül központosuló járólécnek jelentősen hozzájárulnak a higiéniai komforthoz. Ezeket csak ki kell venni, és máris megtisztíthatók a sima falú lefolyóprofilok kendővel vagy kefével (3. ábra).



### TERVEZÉSI ELŐNYÖK

- Legnagyobb rugalmasság a fürdő kialakításához
- A hossz és lefolyási teljesítmény egyedi illesztése méretre vágással vagy a zuhanylefolyók összekötésével
- Könnyű tervezés az Advantix Vario-konfigurátornak köszönhetően
- Alkalmos a legkülönfélébb beépítési helyzetekhez
- Diszkrét dizájn
- Az egyszerű tisztítás megkönnyíti a használatot a privát és a nyilvános helyiségekben is

**Viega Advantix Vario**

**EGYSZERŰ, GYORS ÉS  
BIZTOS SZERELÉS.**



**Advantix Vario véglezáró idom  
Modell 4965.16**



**Advantix Vario összekötő idom  
Modell 4965.12**



**Advantix Vario összekötő idom 90°  
Modell 4965.14**



### Egy csomag, tartalmaz mindent

A Viega Advantix Vario mindent biztosít, ami a szereléshez szükséges: a praktikus, méretre vágásra szolgáló gérvágó kerettől például a több zuhanylefolyón keresztül tartós, biztos kötést szavatoló tömített összekötőkön át a kötésben használt praktikus, speciális ragasztóig és tömítőcsíkokig.

### Egy zuhanylefolyó, amivel minden lehetséges

A variálhatóságával a szerelésnél is meggyőző az Advantix Vario: a dizájn rács illeszthető az adott csempemagassághoz 5–20 mm-ig. A karimán levő védőfólia és egy a lefolyóban található keményszivacsblokk gondoskodik a szerelés alatti tisztaságról. A keskeny, holttermentes kialakításnak köszönhetően a lefolyók nem fogékonyak a szennyeződésekre.



A folyókatest néhány másodperc alatt méretre vágható a gérvágó keret és a keretes fűrész segítségével.



Az Advantix Vario elegáns fali lefolyóként is meggyőző.



A burkolókészlet szavatolja, hogy a burkolók számára minden szükséges anyag teljesen és jól csomagolva rendelkezésre álljon.



A rendelésre kapható terméskő készlettel a rács max. 33 mm-es csempemagasságig illeszthető (csempe + ragasztó).



### ELŐNYÖK A SZERELÉSÉNÉL

- Praktikus gérvágó keret az egyszerű méretre vágáshoz
- Burkolókészlet speciális ragasztóval és tömítőcsíkkal
- A dizájn rács 5–33 mm-ig rugalmasan illeszthető a csempe magasságához
- A lefolyóperemen található védőfólia megakadályozza a szennyeződést a szerelésnél
- Lefolyótest rugalmas 45°-csatlakozóívvvel
- Egyéni dizájn a csempesín használatával

## Viega Advantix zuhanylefolyó

# KEVESEBB KOMPONENS, NAGYOBB RUGALMASSÁG A TERVEZÉSNÉL.

A varázsszó a csökkentés. Nemcsak a valóban minden fürdőszobába tökéletesen illeszkedő tiszta formatervezésnél, hanem a moduláris rendszer csökkentett számú alkotórészeinél is. Ezáltal különösen egyszerűvé válik a tervezés. Mindkét lefolyómodell – a szabadon vagy a fali építéshez – szabadon

kombinálható az összes lefolyóval, szerelőlábbal, szerelőke-  
rettel és dizájnráccsal. Természetesen a rácsok utólag is  
kicserélhetők. Magától értetődik, hogy bármely kombinációval  
a meggyőző dizájn, a magas minőség és a nagy teljesítményű  
technika mellett döntünk.

### Alaptest



Alaptest, szabadon beépíthető,  
öt különböző hosszúságban, 750 mm-től  
1200 mm-ig  
Modell 4982.10



Alaptest, fali szereléshez  
öt különböző hosszúságban,  
750 mm-től 1200 mm-ig  
Modell 4982.20

### Lefolyók



95 mm-es és annál nagyobb  
felépítmény magasságokhoz,  
lefolyási teljesítmény: 0,5–0,55 l/s\*,  
vízzár magasság: 50 mm  
felújításokhoz vágható, Modell 4982.92



Felújítási célokra szolgáló modell,  
70 mm-es és annál nagyobb  
építési magasságokhoz,  
lefolyási teljesítmény: 0,4–0,45 l/s\*,  
vízzár-magasság: 25 mm, Modell 4982.93



Függőleges kivitelű modell, 40 mm-es  
és annál nagyobb építési magasságokhoz,  
lefolyási teljesítmény: 0,9–1,1 l/s\*,  
vízzár-magasság: 50 mm  
(tűzvédelmi csőátvezetés), Modell 4982.94

### Állítólábak



(gumírozott állítólábakkal)  
Modell 4982.90



Felújítási célokra szolgáló  
modell  
(gumírozott állítólábakkal)  
Modell 4982.91

\* Csempe feletti 10–20 mm vízszintmagasságnál mérve.





## AZ ÖN PLUSZPONTJAI A TERVEZÉSÉNél

- A kedvező áramlású, kisméretű lefolyó jó átöblítésről és kisebb tisztítási gyakoriságról gondoskodik
- A lefolyó és a profil egyszerű tisztítása, akár tisztító spirállal is lehetséges
- Öt hosszúságban kapható: 750, 800, 900, 1000 és 1200 mm
- Minőségi anyagválasztás és -megmunkálás
- Modern, diszkrét formatervezés (40 mm), sarkos vagy lekerekített matt, vagy polírozott kivitel, csempelapként, csempemélyedésként, vagy üveg-kivitel
- Keret: szögletes kontúr kivitel, lekerekített vagy standard kontúr
- Megfelel a DIN 4109 ill. VDI 4100 szabványok zajvédelmi műszaki követelményeinek
- Viega Advantix csőátvezetés R 120 (tartozék) optimális tűzvédelmi megoldásként födémátvezetésnél

### Szerelőkeret

sarkított kontúr  
Modell 4982.30

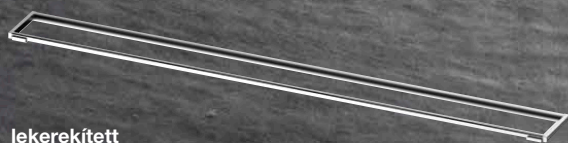

lekerekített  
kontúr  
Modell 4982.40

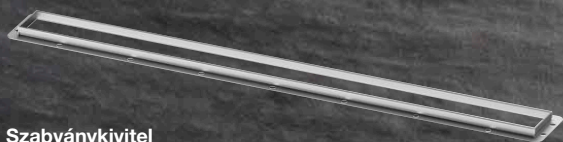

Szabványkivitel  
építési magasság 12 mm  
Modell 4982.45

### Dizájn-rácsok

Visign ER10 sarkított kontúr  
(matt vagy tükörfényesre polírozott)  
Modell 4982.51

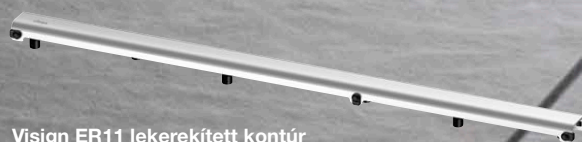

Visign ER11 lekerekített kontúr  
(matt vagy tükörfényesre polírozott)  
Modell 4982.61



Visign ER12 burkolható, perem nélkül  
Modell 4982.71



Visign ER13, burkolható, körkörös peremmel  
Modell 4982.70

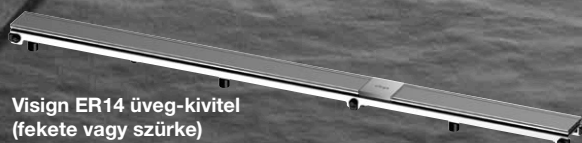

Visign ER14 üveg-kivitel  
(fekete vagy szürke)  
Modell 4982.81



## Viega Advantix zuhanylefolyó KÉT ALAPTEST, EGYSZERŰ SZERELÉS.



### **Egyszerű szerelés**

Mindegy, hogy padló- vagy fal melletti szerelésről van szó: A Viega Advantix zuhanylefolyó rendelkezik mindennel, ami szükséges a gyors, gördülékeny és tiszta szereléshez. Így a kombinált szigetelés legjobb tapadása érdekében valamennyi karima homokszórt. A lefolyó standard modellje nemcsak 180°-kal elfordítható, hanem egyszerű lefűrészeléssel helyben átalakítható felújításokhoz.

### **Egyszerűen biztos**

A csővezeték minden modellnél fektethető párhuzamosan a lefolyótest alatt. Megfelelnek a DIN 4109 és VDI 4100 szabványok szerinti zajszint zajvédelmi követelményeinek. Az Advantix zuhanylefolyók a Viega R 120 csőátvezetéssel együtt tűznek ellenállóan beépíthetők padló szerkezetbe akár 120 perces tűzellenállásig.





Homokszórt karimák a kombinált szigetelés biztos tapadásához.



A standard lefolyó helyben átalakítható felújításokhoz egyszerű lefűrészeléssel.



A lefolyócső párhuzamos vonala gondoskodik arról, hogy az esztrichen ne menjen át a csatlakozócső.



#### ELŐNYÖK A SZERELÉSÉNÉL

- Áttekinthető és felhasználóbarát moduláris rendszer
- Rugalmasan alkalmas minden szerelési helyzethez
- Két folyókatest modell szabadon vagy fali szereléshez
- Három különböző lefolyó: standard, felújítási célokra, függőleges kivitel

## Viega Advantix fürdőszobai összefolyók

# HANGSÚLYOS DIZÁJN MINDEN FÜR- DŐSZOBÁHOZ, MINDEN HELYZETBEN A LEGNAGYOBB TELJESÍTMÉNY.

Az átgondolt moduláris rendszerrel az Advantix fürdőszoba-lefolyó optimális megoldást nyújt a legkülönbözőbb alkalmazási területekre. A fürdőszobában az épített zuhanyzóban, a sportolóhelyeken, WC-ben és piszoárban, valamint szaunákban. Magas minőségű anyagok, pontos gyártás, egyszerű, biztos szerelés és karbantartás, valamint a nagy lefolyási teljesítmény a közös tulajdonságai minden változatnak.

### Kitűnő megjelenés

Szeretne kerek dizájn-rácsos organikus formát a fürdőszobájába? Vagy inkább sarkokat és éleket kell hangsúlyozni négyzet alakú ráccsal? Az Advantix fürdőszobai összefolyóval ez nem jelent

problémát. Még a szerényen visszafogott saroklefolyókat is tartalmazza a széleskörű termékpalettánk. Az összes dizájn rács magas minőségű nemesacélból készül, különféle perforációval kapható, könnyen tisztítható és a terheléssel

szemben különösen ellenálló. A burkolható dizájn rácsok vagy az üvegből és nemesacélból készült anyagkeverék egy tekintetű vonzó megoldást nyújtanak a klasszikus rácsok mellett.

### Lehetséges dizájn-változatok



**Visign RS11**  
Modell 4962.1/4963.1



**Visign RS14**  
Modell 4962.4/4963.4



**Visign RS15**  
Modell 4976.30/4976.40



**Visign EA1**  
Modell 4972.30/4972.31



**Visign RS2**  
Modell 4928.2/4929.2



**Visign RS4**  
Modell 4928.4/4929.4



**Visign RS5**  
Modell 4976.10/4976.20

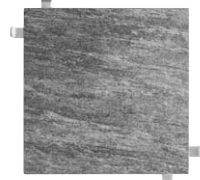

**Advantix-rátét, burkolható**  
Modell 4932.2



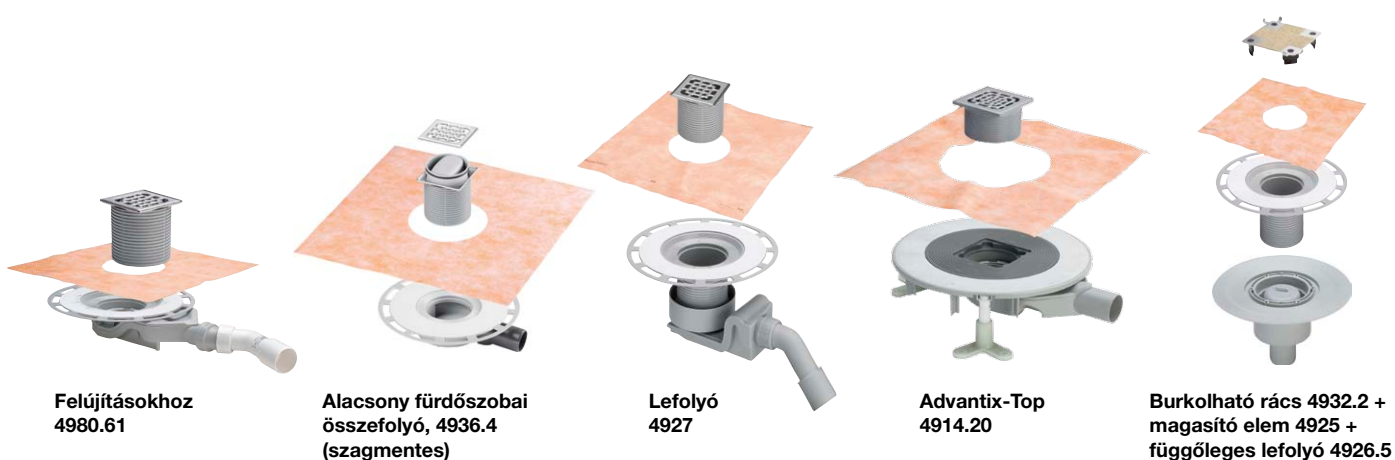

Felújításokhoz  
4980.61

Alacsony fürdőszobai  
összefolyó, 4936.4  
(szagmentes)

Lefolyó  
4927

Advantix-Top  
4914.20

Burkolható rács 4932.2 +  
magasító elem 4925 +  
függőleges lefolyó 4926.5

	Advantix fürdőszoba lefolyó, 62 mm (felújításokhoz) Modell 4980.60/61/63	Advantix fürdőszoba lefolyó (szagmentes) Modell 4936.4	Advantix fürdőszoba lefolyó Modell 4927/ 4927.1	Advantix Top- fürdőszobai összefolyó Modell 4914.20/2	Advantix fürdő- szoba lefolyó Modell 4932.2 + 4925 + 4926.5
Névleges átmérő	DN 40/50	DN 50	DN 40/50	DN 50	DN 50
Alaptest építési magassága (kész padló felső éle)	62 mm	70 mm	85–155 mm	85–120 mm	20–120 mm (magasító elem)
Lefolyási teljesítmény 10 mm/20 mm torlasztási magasságnál	0,5/0,55 l/s	0,35/0,4 l/s	0,4/0,55 l/s	0,75–1 l/s	0,7/0,9 l/s
Vízár-magasság	25 mm	30 mm	50 mm	35–50 mm	50 mm
Vízár-magasságot a felhasználó beállíthatja	nem	nem	nem	igen	nem
Szigetelő karima magassági illesztése a szerelés után	nem	nem	igen	igen	igen
Összes nagyméretű rács korlátlanul használható	nem	nem	nem	igen	nem
Zajvédelem és padlórögzítés	nem	nem	nem	igen	nem

## Viega Advantix fürdőszobai összefolyók

# RUGALMAS MODULÁRIS RENDSZER MINDEN TERVEZÉSI TERÜLETRE.

Mérnökeink évtizedes, folyamatos továbbfejlesztése az Advantix termékválaszték – azzal az eredménnyel, hogy minden tervezői területre megfelelő lefolyó található kínálatunkban.





### Változó megoldások

Az Advantix fürdőszobai összefolyók meggyőző erejüket a különleges rugalmasságuknak köszönhetik. A széleskörű termékpaletta megoldásokat nyújt a tűz- és zajvédelem, valamint a nedvesség elleni szigetelés összes elvárásához – függetlenül a szennyvízelvezetés vízszintes, vagy függőleges kialakításától.

### Gyors tervezés

A [viega.hu](http://viega.hu) oldalon található Advantix-konfigurátor segítségével néhány kattintással kiválasztható a helyes lefolyó: egyszerűen és időt megtakarítva.

### Számos változat

Kompakt, egyrészes lefolyók a kombinált szigeteléshez, de például egyénileg rövi-

dítható és magasító elemek is rendelkezésre állnak. Az utóbbiak különböző szigetelő szintekhez való csatlakozásra lettek kialakítva, mint például a bitumenes szigetelőlemez. A lefolyóinkat természetesen kínáljuk felújítási modellként is. Hogy a technika ne szorítsa háttérbe a megjelenést, a lefolyórácsok választhatók 5 mm vastag nemesacélból, vagy üvegből, de akár egyénileg is burkolhatók.

### Szag elleni védelem

Minden lefolyó úgy van kialakítva, hogy a záróvíz biztos védelmet nyújtson a szagok ellen. Ha ezt – magas minőségű fürdőszoba felújításnál, vagy hotelben – lehetőleg teljes mértékben meg kell akadályozni, akkor szagmentes lefolyók

állnak rendelkezésre, mint például az Advantix Top. A vízvezető rendszerben lévő vákuum esetén a szükséges levegőt a padlóösszefolyóból szívják ezek a modellek – anélkül, hogy a záróvíz távozna.

### Költség és haszon

A magas minőségű fürdőszobai építészeti megvalósítható gazdaságosan, ha csempézett zuhanyt tervez be fürdőszobai összefolyóval. Annál is inkább, mivel a megjelenésben a választás magáért beszél. Az egységes padlóburkolatú fürdőszoba jelentősen egyedibbnek és nagyobbak tűnik. Az Advantix fürdőszobai összefolyók meggyőzőek a magas szerelési rugalmasságnak köszönhetően, megbízhatóan beépíthetők a kombinált szigetelésbe és könnyen tisztíthatók.



Advantix Top lefolyó biztonságos a visszatörődés ellen, a közepén elhelyezett átfolyónyílással és az oldalsó torlasztőregekkel.



R 120 tűzvédelmi padlóösszefolyó, függőleges lefolyószerelés alacsony felépítéshez és a kombinált szigetelésben való alkalmazáshoz.



### BEVÁLT ELŐNYÖK

- Egyszerű tervezés az Advantix konfigurátorral
- Kompakt moduláris rendszer a magas minőségű fürdőszoba tervezéshez
- Átgondolt szigetelési koncepció
- Fokozottan higiénikus a könnyű tisztíthatóságnak köszönhetően
- Különösen gazdaságos és biztonságos



## Viega Advantix fürdőszobai összefolyók

# BEÉPÍTÉS ÉS SZERELÉS PONTOSAN MÉRET SZERINT.

A fürdőszobai összefolyó szerelését műszaki szempontból precízen, méretpontosan és lehetőleg gyorsan kell végrehajtani. Ezért nem meglepő, hogy az Advantix fürdőszobai összefolyók a nagy előnyüket éppen a szerelésnél mutatják meg, meggyőző erejüket a legmagasabb anyagminőségnek, a megmunkálási minőségnek és a sok hasznos részletnek köszönhetik, így könnyen és biztosan elvégezhető a beépítés.

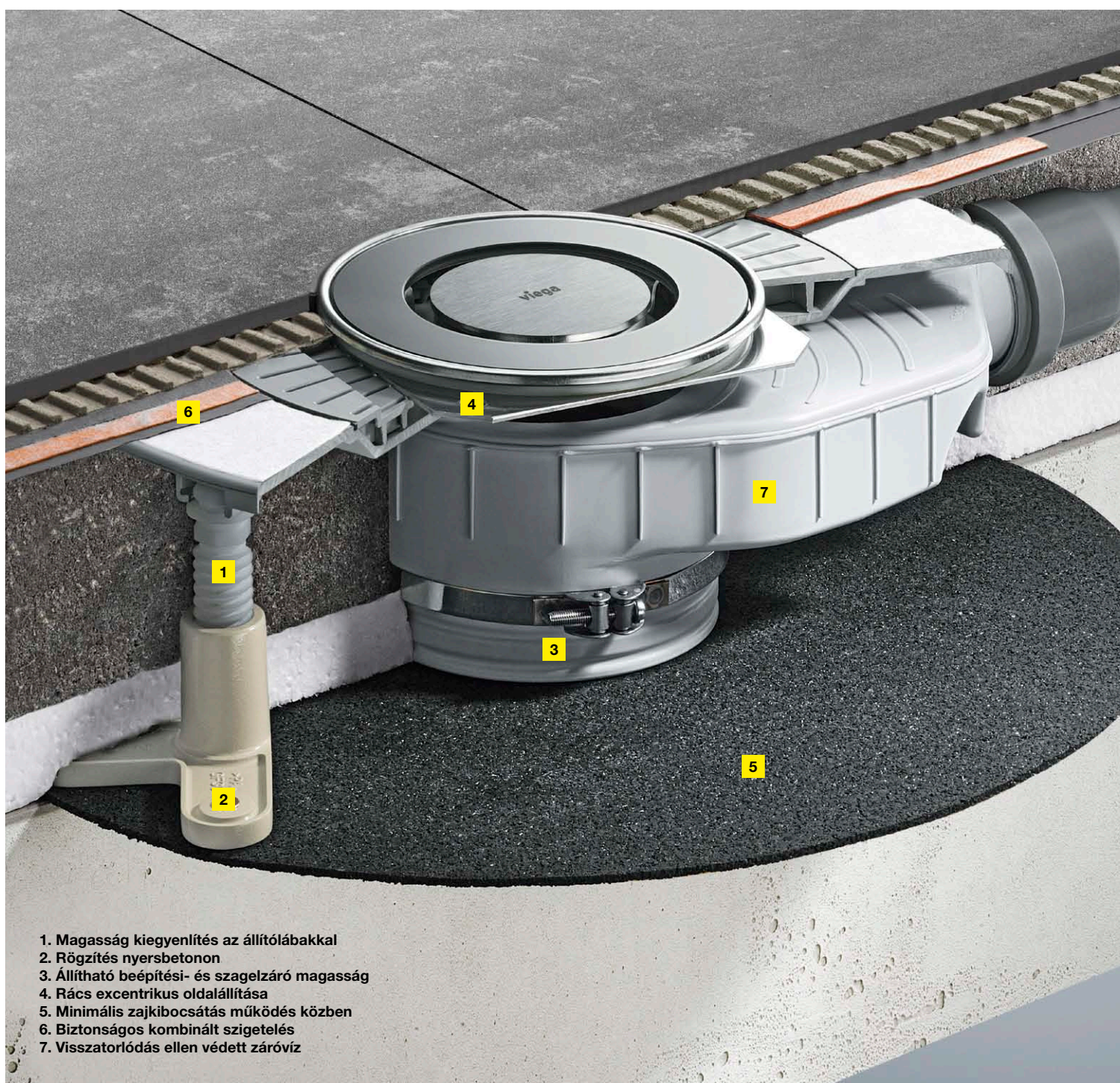

1. Magasság kiegyenlítés az állítólábakkal
2. Rögzítés nyersbetonon
3. Állítható beépítési- és szgelzáró magasság
4. Rács excentrikus oldalállítása
5. Minimális zajkibocsátás működés közben
6. Biztonságos kombinált szigetelés
7. Visszatorlódás ellen védett záróvíz



### Rugalmas szerelés

Éppen az egy szigetelési szintre csatlakoztatandó lefolyóknál adódik utólag eltérés az esztrich magasságnál. A szigetelő karima magasságában utólag beállítható lefolyók nyújtanak itt legyőzhetetlen innovációs előnyt (1. ábra). Mert a lefolyótest így mégis időben telepíthető a nyersbetonra. Ezen felül a lefolyóban levő maximális torlasztási magasság magas lefolyási teljesítményt tesz lehetővé. A csőcsatlakozó szerelésének további felgyorsításához a lefolyóház gömbcsuklóval, ill. 45°-csatlakozóívvvel rendelkezik – a minden irányba való rugalmasságért.



Könnyen tisztítható lefolyókészlet 4927 sz. modell, rugalmas csatlakozóívvvel, választható 40 vagy 50 mm-es csatlakozócsővel.

### Szigetelés

Legkésőbb a szerelésnél érvényes: Kifizetődő az a minőség, amely mindegyik a magas minőségű anyagban és a legmodernebb gyártási eljárásban mutatkozik meg. A speciális karimák sík felülete, valamint a külön szigetelő gallérok koncepciója garantálja többek között a kombinált szigetelés lehető legjobb tapadását (2. ábra).

### Top-lefolyó

Az Advantix Top fel van készítve minden lehetőségre. Egyénileg – akár utólag is – beállítható a padló szintjéhez és szinte zaj nélkül rögzíthető. Ezen felül a lefolyó rendelkezik visszatörődés ellen védett szagelzáróval és lehetővé teszi a vízzár-magasság pontos beállítását.

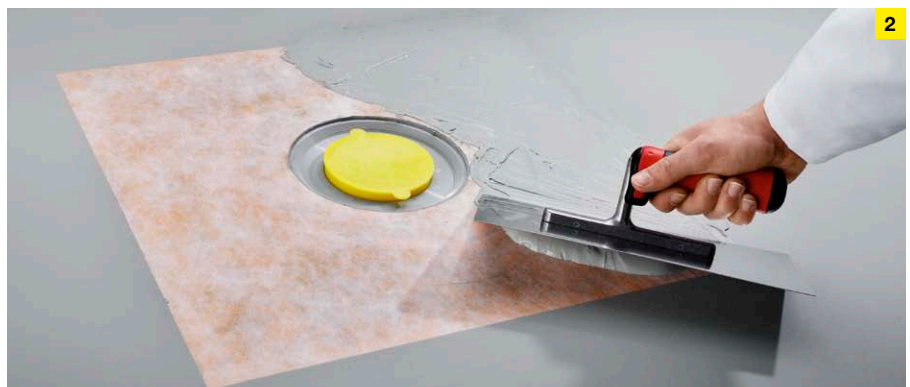

A 2. szigetelőréteg felvitele az építőipari gyakorlatban bevált kétkomponensű műanyag-cementhabarcs kombinációval.



### A MINŐSÉGRE ÉPÍTSEN

- Könnyű tervezés az Advantix -konfigurátorral
- Széleskörű termékválaszték egyéni szerelési megoldásokhoz
- Biztonságos szigetelési koncepció
- Rugalmasság a magasság kiegyenlítésénél és a csőcsatlakozásnál
- Top-technika, amely egyesíti az összes szerelési igényt

**Viega zuhany- és fürdőkád-garnitúrák**  
**MEGGYŐZŐ INTELLIGENS**  
**LEFOLYÓMEGOLDÁSOK**







A lakásoknál még mindig az első választás egy zuhanytálca, ha a zuhanyzó egyszerű szereléséről van szó. A burkolt, épített zuhanyzókkal való összehasonlításban a zuhanytálcák olcsóbbak és gyorsabban szerelhetők. Ezen felül előnyt nyújtanak a higiénia tekintetében a fuga nélküli felületüknek köszönhetően.

A legtöbb lakó számára a beépített fürdőkádas fürdőszoba az első választás. Ezáltal wellnessközponttá válik a fürdőszoba, ahol a lazítás zavartalan – ennek megfelelően nagy a kereslet a kényelmes és vonzó fürdőkád befolyók, lefolyók és túlfolyók iránt.

A zuhanyzóhoz és fürdőkádhoz való Viega vízelvezetés-technika megoldások a műszaki előnyöket kombinálják a kitűnő formatervezéssel. Ezen felül minden igénynek eleget tesznek, ha a szerelés közbeni rugalmasságról és biztonságról van szó. Röviden: A Viega termékei az elsődleges választás mindazoknak, akik a legmagasabb minőséget helyezik előtérbe.



## Viega zuhanytálca garnitúrák

# A DIZÁJN ÉS A LEFOLYÁSI TELJESÍTMÉNY LEGMAGASABB IGÉNYEIHEZ

A rainsky-, vízesés- és XXL-zuhanyfejek trendje töretlen. Ez nem jelent problémát olyan zuhanytálca garnitúráknál, amelyek lefolyási teljesítménye 100 %-kal meghaladja a szabványt. A magas minőséggel készített, ellenálló és első-sorban többször kitüntetett formatervezett fedeleknak köszönhetően gyerekkjáték a modern fürdőszoba kialakítása.

### Alacsony zuhanyzóhoz és minden beépítési helyzethez

Minden Tempoplex modell rendelkezik kétszeres lefolyóív-tömítéssel, robusztus nemesacél karimával és kivehető, könnyen tisztítható szagelzáróval. A különösen kedvező áramlási tulajdonságnak köszönhetően a Tempoplex Plus lefolyási teljesítménye 100%-kal meghaladja a szabványt. A Tempoplex 60 tökéletesen alkalmas felújításhoz a 60 mm-es felépítésénél és 30 mm-es vízzár-magasságánál fogva.

	Tempoplex	Tempoplex Plus	Tempoplex 60
Építési magasság	80 mm	80 mm	60 mm
Ø lefolyónyílás	90 mm	90 mm	90 mm
Lefolyási teljesítmény (15 mm torlasztási magasságnál)	0,64 l/s	0,85 l/s	0,55 l/s



Tempoplex  
Modell 6961



függőleges  
lefolyóval  
Modell 6962



Tempoplex Plus  
Modell 6960



Tempoplex 60  
Modell 6963



### ÉRVEK, AMIKET ÉRDEMES MEGNÉZNI

- Ideális szinte minden alacsony zuhanytálcahoz (90 mm-es lefolyólyuk)
- Időtálló: Takarófedél alacsonyított formatervezéssel
- Biztos szerelés a tartós nemesacél karimának és a csőkötés-technikában használatos kettős tömítésnek köszönhetően
- Kevés helyigény a zuhanytálca alatt
- Levehető takarófedél és kivehető szagelzáró betét a könnyű tisztítás érdekében
- Hozzáférhető lefolyóvezeték





Viega Duoplex kihúzott állócsővel

Domoplex  
Modell 6928Duoplex  
Modell 6934Varioplex  
Modell 6931.45

### Három modell magas zuhanytálcháoz és minden egyéb igényhez

A Domoplex a csekély felépítés és a meggyőzően gyors szerelés mellett mindenekelőtt választható függőleges vagy 45°-lefolyóívvle, amely 40 és 50 mm átmérővel kapható. Amíg a Duoplex kihúzható állócsővel rendelkezik, mellyel a víz akár 90 mm magasságig felduzzasztható, a Varioplex ehhez egy külön állócsövet használ. A 360°-ban elfordítható szigelzáró megkönnyíti a szerelést is.

	Domoplex	Duoplex	Varioplex
Építési magasság	80 mm	110 mm	110 mm
Ø lefolyónyílás	52 mm ill. 65 mm	52 mm	52 mm
Lefolyási teljesítmény (120 mm duzzasztó magasságnál)	0,73 l/s	0,65 l/s	0,53 l/s



### JÓ TUDNI

- Évtizedek óta bevált anyagok és rögzítéstechnika
- Illeszthető minden alacsony, 52 mm-es lefolyólyukkal rendelkező zuhanytálcháoz
- Lefolyási teljesítmény a szabványban megkövetelt érték felett
- Kevés helyigény a zuhanytálca alatt

## Viega Multiplex és Rotaplex fürdőkád-garnitúrák IDŐTÁLLÓ FORMATERVEZÉS, INNOVATÍV TECHNOLÓGIA.

Alacsony felépítés, magas minőségű megmunkálás, kitűnő formatervezés és meggyőző teljesítmény – ez csak néhány tulajdonság, melyek megfelelnek a funkcionális fürdőkád-garnitúrák magas követelményeinek a fürdőszoba kialakításánál.



Multiplex Trio MT5 hozzáfolyó funkcióval

### Lehetséges dizájn-változatok



M5, MT5, R5, RT5



M3, MT3, R3, RT3



M9/MT9





**Multiplex Trio MT5, 52-mm lefolyónyílásokhoz**  
Modell 6161.50



**Rotaplex Trio RT5, 90-mm lefolyónyílásokhoz**  
Modell 6141.60



**M9/MT9: A rozetta megnyomásával emelhető meg a fürdés komfortja és a vízszint.**

	<b>Multiplex lefolyó és túlfolyó</b>	<b>Multiplex Trio befolyó, lefolyó és túlfolyó</b>	<b>Rotaplex lefolyó és túlfolyó</b>	<b>Rotaplex Trio befolyó, lefolyó és túlfolyó</b>
<b>Szerelési mélység</b>	33 mm	33 mm	33 mm	33 mm
<b>Ø lefolyónyílás</b>	52 mm	52 mm	90 mm	90 mm
<b>Hozzáfolyási teljesítmény (2,5 bar nyomásnál)</b>	–	0,33 l/s	–	0,33 l/s
<b>Lefolyási teljesítmény (300 mm torlasztási magasságnál)</b>	0,92 l/s	0,92 l/s	1,25 l/s	1,25 l/s
<b>Túlfolyási teljesítmény (60 mm torlasztási magasságnál a túlfolyónyílás közepe felett)</b>	0,63 l/s	0,63 l/s	0,63 l/s	0,63 l/s
<b>Dizájn rozetták</b>	M5, M3, M9	MT5, MT3, MT9	R3, R5	RT3, RT5
<b>Elektromos szelepkúp-meghajtás (Multiplex Trio E -re csatlakozáshoz)</b>	–	✓	–	✓



### ELŐNYÖK DIÓHÉJBAN

- Három dizájnváltozat kompatibilis minden funkcionális egységgel
- Egyenes vonalú, a formatervezéshez illesztett vízbefolyó (csak Trio-sorozat)
- Mozgatható szagelzáró nagyobb lefolyási kapacitással
- Csekély helyigény az alacsony rozettának és keskeny befolyóelemnek köszönhetően
- Kapható három hosszúságban szinte minden fürdőkádhoz és igényhez
- A 33 mm-es beépítési mélységgel alkalmas keskeny tálcaszélékekhez is
- Könnyű szerelés a túlfolyóház rugalmasságának és az optimalizált bowdenhuzalnak köszönhetően
- Állítható sugárszabályozó, amelyet a túlfolyó adottságaihoz lehet illeszteni

## Viega Multiplex Trio F és Rotaplex Trio F

# INNOVATÍV ALSÓ BEFOLYÓ A LEGMAGASABB KOMFORT ÉRDEKÉBEN.

A Multiplex Trio F és Rotaplex Trio F nemcsak megjelenésükkel vonzzák a tekintetet. A halk alsó befolyónak köszönhetően a vízbefolyás alig hallható. A befolyó és lefolyó egymástól elhatároltak és rendelkeznek visszafolyás-biztosítóval, valamint a DVGW által tanúsított csőmegszakítóval.



A Multiplex Trio F ill. Rotaplex Trio F sugár alakú alsó befolyója

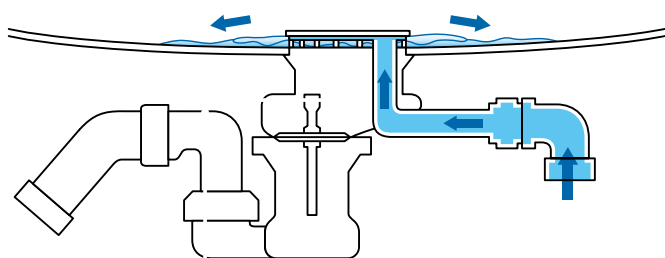

A hozzáfolyó rendelkezik visszacsapó szeleppel és csőmegszakítóval.

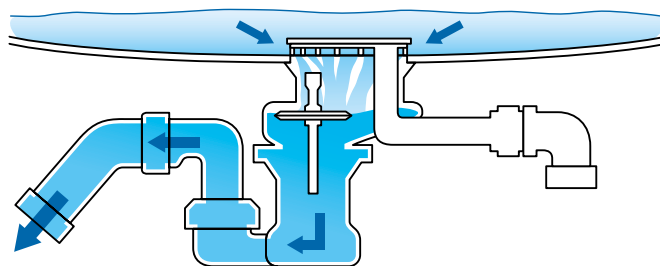

A szelepkúp nyitásával (igény esetén elektronikus vezérléssel) a használati víz szokás szerint folyik le.





**Multiplex Trio F, 52-mm lefolyónyílásokhoz**  
Modell 6145.4

**Rotaplex Trio F, 90-mm lefolyónyílásokhoz**  
Modell 6145.1

	Multiplex Trio F	Rotaplex Trio F
<b>Szerelési mélység</b>	33 mm	33 mm
<b>Ø lefolyónyílás</b>	52 mm	90 mm
<b>Hozzáfolyási teljesítmény (2,5 bar nyomásnál)</b>	0,33 l/s	0,33 l/s
<b>Lefolyási teljesítmény (300 mm torlasztási magasságnál)</b>	0,85 l/s	1,0 l/s
<b>Túlfolyási teljesítmény (60 mm torlasztási magasságnál a túlfolyónyílás közepe felett)</b>	0,63 l/s	0,63 l/s
<b>Elektromos szelepkúp-meghajtás (az MT E-technikához való csatlakozáshoz)</b>	✓	✓



### AZ F SZÉRIA ELŐNYEI

- Szinte zajmentes kádtöltés a fenékrészről
- DVGW által tanúsított vakolat alatti csőmegszakítót tartalmaz
- Csekély helyigény az alacsony rozettának és keskeny befolyóelemnek köszönhetően
- A befolyó és lefolyó határozott elválasztása
- 33 mm-es alacsony túlfolyóház, alkalmas modern, keskeny peremű kádakhoz
- Szagelzáró helytakarékos felépítési magassága (csak 110 mm)
- Különböző hosszal szinte minden fürdőkádhoz és formatervezési igényhez
- Könnyű szerelés a rugalmas túlfolyóháznak és optimalizált bowdenhuzalnak köszönhetően
- Mozgatható szagelzáró nagyobb lefolyási kapacitással

## Viega Multiplex Trio E

# TELJESEN AUTOMATIKUSAN A TÖKÉLETES LAZÍTÁSHOZ.

A Viega Multiplex Trio E-vel beköltözik az Internet of Things a fürdőszobába. Az intelligens kezelőelem vezérelhető WLAN-on és interneten keresztül – útközben is, egyszerűen okostelefonnal, táblagéppel, PC-vel, vagy notebookkal.



### A funkciók

Elektronikusan szabályozható a kádban a víz hőmérséklet, a vízbefolyás mennyisége és a vízszint magassága. Pontosan, kényelmesen és akár azzal a lehetőséggel, hogy egyénileg lementheti a kedvelt hőmérsékletet, vízszint magasságot és mennyiséget.

### A kezelőelemek

Gyorsan és egyszerűen felszerelhető bármely tetszőleges helyen a kádperemben, egy saját emelvényen, vagy az opcionális beépítő készlettel a kádon kívül is. A kezelőelemek három kivitelben kaphatók.

### A keverőegység

Kicsi, rugalmas, teljesen láthatatlanul elhelyezhető és bármikor könnyen karbantartható. A keverőegység kombinálható az összes lefolyó és túlfolyó garnitúrával, beleértve a Multiplex- és Rotaplex-sorozat hozzáfolyó garnitúráit is.

### A vezérlés

Android, iOS vagy Windows – az okos távirányító kompatibilis az összes mobil készülékkel. A hozzáférés a böngészőn keresztül történik, alkalmazás telepítése nélkül.





**Multiplex Trio E3 kezelőelemek**  
**Modell 6146.215**

A króm kezelőelemben egyesül a hőmérséklet beállítás és a Be-Ki funkció. Ezen felül szabályozható a vízbefolyás mennyisége.



A forgatható kijelzőelem megjeleníti az egyéni előbeállításokat, vízhőmérsékletet és vízbefolyási mennyiséget. Az elem könnyű megnyomása a felhasználói menühöz vezet, további funkciókkal.



**Multiplex Trio E2 kezelőelemek**  
**Modell 6146.2**

A vezérlés két krómozott kezelőelemmel történik. Egy a világítógyűrűvel a vízhőmérsékletre és egy a Be-Ki funkcióra szolgál.



A másik elem segítségével szabályozható a vízbefolyási mennyiség és az átkapcsolás a kézi zuhanyra.



**Multiplex Trio E kezelőelem**  
**Modell 6146**

Az összes funkció, mint például a hőmérséklet-szabályozás, vízbefolyási mennyiség, vagy a kézi zuhanyra kapcsolás központi kezelőelemmel történik.



**Multiplex Trio E-WLAN-modul**

Mobiles eszköz segítségével vagy a távirányítóval minden funkció kezelhető.



**AUTOMATIKUSAN MEGGYŐZŐ**

- Távirányítható okostelefonnal, táblagéppel, PC-vel vagy notebookkal
- Nagy kialakítási szabadság – a kezelőegység látható része csak kevés helyet igényel
- Felszerelés a kádperemen vagy bővítőkészlettel a falon
- Vízhőmérséklet, befolyási mennyiség, vízszint magasság teljesen automatikus szabályozása – akár útközben is
- Memória-funkció az egyéni beállítások tárolására
- A kád önálló töltése a tárolófunkció lekérésével
- Különösen biztos az aktív túlfolyásvédelemnek köszönhetően
- A keveréstechnika „rejtett” elhelyezése

## Viega szifonok és lefolyószelepek FORMATERVEZÉS ÉS TECHNIKA, MINDEN ESETRE FELKÉSZÜLVE.



### Lehetséges dizájn-változatok



**Eleganta**  
Modell 5788



**Eleganta-készlet**  
Modell 5788.4



**Búraszifon**  
Modell 5753



**Csőszifon**  
Modell 5611



**Búraszifon**  
Modell 5421



**Csőszifon**  
Modell 5535



### Szebben lehetetlen szagot távol tartani

Tükörfényes krómozású sárgaréz, búra- vagy csőforma – és mindegyik a legjobb áramlási tulajdonságokkal és beépített szagzárral: A szifonoknál minden fürdőszobához található ideális megoldás.

### Lefolyószelepek, melyek elől senki sem zárkózhat el

A Viega univerzális- és száras szelepek vagy nem lezárhatók, vagy innovatív klikk-technikával kaphatók. A zárás és nyitás időszerűen a fedélre történő kismértékű nyomással végezhető el.



### Lehetséges dizájn-változatok



Száras szelep  
Visign V1  
Modell 5432/5433



Száras szelep  
Visign V1  
Modell 5430/5431



Univerzális szelep  
Visign V1  
Modell 5438/5439



Univerzális szelep  
Visign V1  
Modell 5439.5



Univerzális szelep  
Modell 5125



Univerzális szelep  
Modell 5121



#### AMIT A PROFIKNAK TUDNI ILLENE

- Magas minőségű formatervezés
- Egyszerű, gyors szerelés
- Hosszú életű króm felület
- A csökötéstechnikában milliószor bevált tömítőanyag

## Viega vízvezetés-technika a fürdőszobában A TERMÉKVÁLASZTÉK.

A fürdőszobai vízvezetés széleskörű termékínálatával a Viega valóban minden területre magas minőségű technikát és kitűnő formatervezést kínál. A fürdőkád garnitúráktól kezdve a zuhanylefolyókon és fali lefolyókon át egészen a zuhanytálcák és mosdók vízvezetéséig, vagy a fürdőszobai és padlóösszefolyóig. Természetesen mindig különösen szem előtt tartva a legnagyobb rugalmasságot, minőséget és teljesítményt.

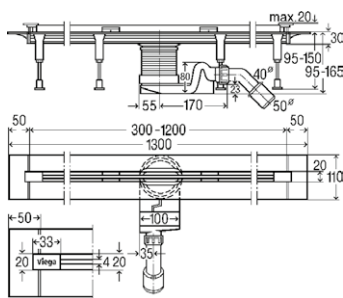

**Advantix Vario zuhanylefolyó**  
kombinált szigeteléshez  
műanyagból  
Alaptest, modell 4965.10  
Járóléc matt, modell 4965.30

Építési magasság 95–150 mm  
Vízár-magasság 50 mm  
Lefolyó DN 40/50

opcionális felújításokhoz,  
Alaptest, modell 4966.10

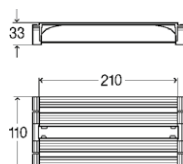

**Advantix Vario összekötő idom**  
két zuhanylefolyó összekötéséhez  
Modell 4965.12

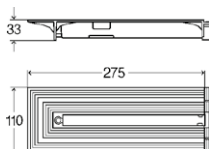

**Advantix Vario véglezáró készlet**  
Vario alaptest hosszabbítására  
Modell 4965.16

opcionális felújításokhoz, modell 4966.16

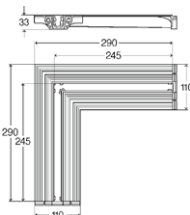

**Advantix Vario összekötő idom 90°**  
két zuhanylefolyó összekötéséhez  
Modell 4965.14

opcionális felújításokhoz, modell 4966.14



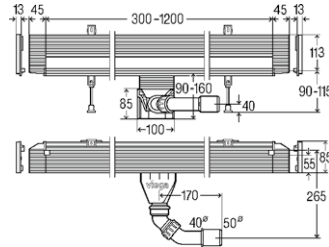

**Advantix Vario falifolyó**  
 kombinált szigeteléshez  
 műanyagból  
 Alaptest, modell 4967.10  
 Rács, modell 4967.30

Építési magasság 90–160 mm  
 Vízzár-magasság 50 mm  
 Lefolyó DN 40/50

opcionális felújításokhoz,  
 Alaptest, modell 4968.10

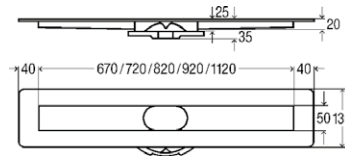

**Advantix zuhanylefolyó (moduláris)**  
 kombinált szigeteléshez, nemesacélból  
 homokszórt tömítő karima  
 Alaptest, modell 4982.10  
 Szagelzáró, modell 4982.92  
 Állítóláb-készlet, modell 4982.90  
 ER10 rács, matt, modell 4982.50

Építési magasság 95 mm-től  
 Vízzár-magasság 50 mm  
 DN 40 lefolyó átmeneti idommal DN 50-re

opcionális szagelzáró  
 függőleges, modell 4982.94  
 Átéptetés, modell 4982.93  
 Állítóláb-készlet, átépítés, modell 4982.91

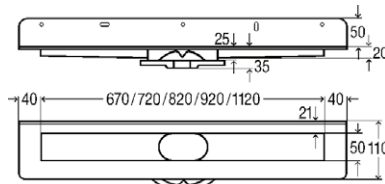

**Advantix zuhanylefolyó, fal (moduláris rendszer)**  
 kombinált szigeteléshez  
 nemesacélból, homokszórt tömítő karima  
 Alaptest, modell 4982.20  
 Szagelzáró, modell 4982.92  
 Állítóláb-készlet, modell 4982.90  
 ER11 rács, matt, modell 4982.60

Építési magasság 100 mm  
 Vízzár-magasság 50 mm  
 DN 40 lefolyó átmeneti idommal DN 50-re

opcionális szagelzáró  
 függőleges, modell 4982.94  
 Átéptetés, modell 4982.93  
 Állítóláb-készlet, átépítés, modell 4982.91

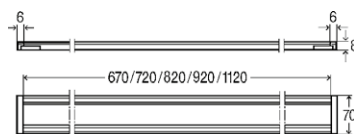

**Advantix szerelőkeret**  
 sarkított kontúr  
 Modell 4982.30

Opionális lekerekített kontúr  
 Modell 4982.40

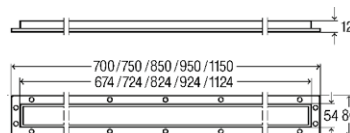

**Advantix szerelőkeret**  
 Standard  
 Modell 4982.45



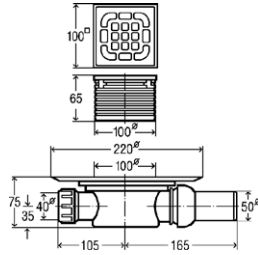

**Advantix fürdőszoba lefolyó**  
 hagyományos szigeteléshez  
 Modell 4935.1

Építési magasság 75 mm  
 Keretes rátét műanyagból  
 és nemesacél rács  
 Vízár-magasság 50 mm  
 Lefolyó DN 50

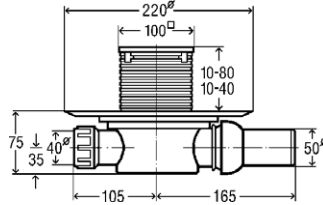

**Advantix fürdőszoba lefolyó, szagmentes**  
 hagyományos szigeteléshez  
 szagmentes megoldás  
 Modell 4936.2

Építési magasság 75 mm  
 Keretes rátét választhatón műanyag vagy ne-  
 mesacél ráccsal  
 Vízár-magasság 50 mm  
 Lefolyó DN 50

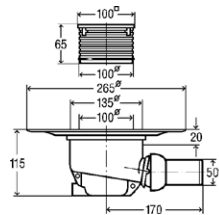

**Advantix fürdőszoba lefolyó**  
 hagyományos szigeteléshez  
 Modell 4921.76

Építési magasság 115 mm  
 Keretes rátét műanyagból  
 és nemesacél rács  
 Vízár-magasság 50 mm  
 Lefolyó DN 50

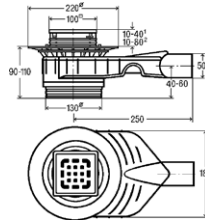

**Advantix Top-fürdőszobai összefolyó**  
 hagyományos szigeteléshez  
 Modell 4914.10

Építési magasság 90–110 mm  
 Keretes rátét műanyagból vagy  
 nemesacélból és rács  
 Visszatorlódásbiztos és 35–50 mm között állít-  
 ható vízár  
 Lefolyó DN 50

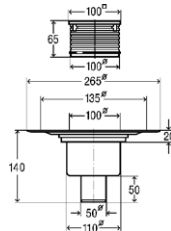

**Advantix fürdőszoba lefolyó**  
 hagyományos szigeteléshez  
 Modell 4926

Építési magasság 140 mm  
 Keretes rátét műanyagból  
 és nemesacél rács  
 Vízár-magasság 50 mm  
 Lefolyó DN 50

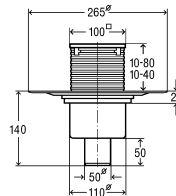

**Advantix fürdőszoba lefolyó, szagmentes**  
 hagyományos szigeteléshez  
 szagmentes megoldás  
 Modell 4936.3

Építési magasság 140 mm  
 Keretes rátét műanyagból  
 Vízár-magasság 30 mm  
 Lefolyó DN 50

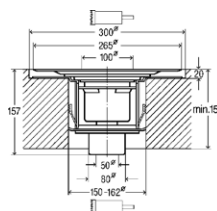

**Advantix R 120 fürdőszoba lefolyó**  
 (F30–F120 tűzvédelmi osztály)  
 Modell 4926.20

Építési magasság 140 mm  
 Vízár-magasság 50 mm  
 Lefolyó DN 50  
 opció nemesacél rács  
 műanyag kerettel, modell 4934.1  
 nemesacél kerettel, modell 4934.2



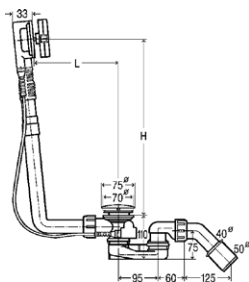

**Multiplex lefolyó/tűlfolyó**

Visign M5  
Modell 6162.45

Vízzár-magasság 50 mm  
Kifolyás DN 40/50  
L 100–260, H 180–400

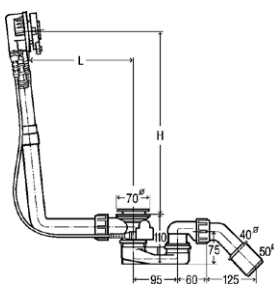

**Multiplex Trio lefolyó/tűlfolyó**

a tűlfolyótesten átmenő vízbefolyóhoz  
Visign MT5  
Modell 6161.52  
Tartozékkészlet modell 6161.01

Vízzár-magasság 50 mm  
Kifolyás DN 40/50  
L 100–260, H 180–400

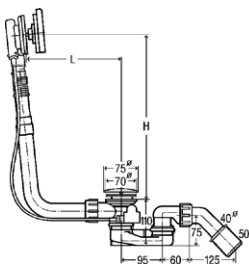

**Multiplex Trio lefolyó/tűlfolyó**

a tűlfolyótesten átmenő vízbefolyóhoz  
plusz 5 cm vízszintemeléssel  
Visign MT9  
Modell 6170.10

Vízzár-magasság 50 mm  
Kifolyás DN 40/50  
L 100–260, H 180–400

Multiplex-ként is kapható  
Modell 6171.10

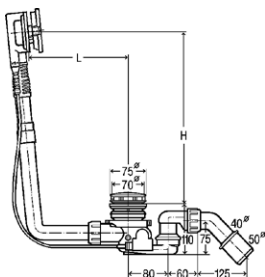

**Multiplex Trio F le-tűlfolyó**

a lefolyótesten átmenő vízbefolyóhoz  
Modell 6145.4

Vízzár-magasság 50 mm  
Kifolyás DN 40/50  
L 100–260, H 180–350

Kapható Rotaplex Trio F típusként is  
Modell 6145.1

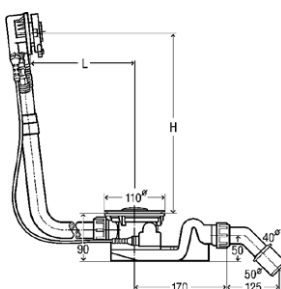

**Rotaplex Trio lefolyó/tűlfolyó**

a tűlfolyótesten átmenő vízbefolyóhoz  
Visign RT5  
Modell 6141.62  
Tartozékkészlet modell 6141.01

Vízzár-magasság 50 mm  
Kifolyás DN 40/50  
L 150–400, H 180–430

Kapható Rotaplex típusként is  
Modell 6141.62 + tartozékkészlet  
Modell 6141.01

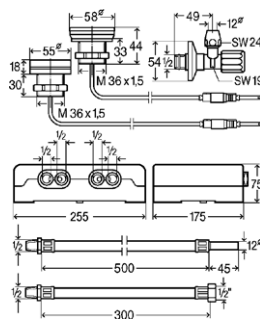

**Multiplex Trio E3 egység**

Elektronikus keverőegység  
két kezelőelemmel  
Modell 6146.215

Krómozott kezelőelem  
Krómozott kijelzőelem üvegfelülettel

Kapható egy kezelőelemmel is  
Modell 6146  
Kapható két kezelőelemmel is  
Modell 6146.2

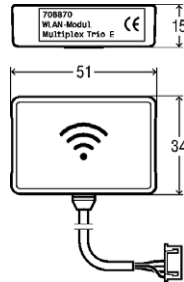

**Multiplex Trio E-WLAN-modul**

Multiplex Trio E távirányításhoz  
mobil készülékkel (Android, iOS, Windows)  
közvetlen üzembn, vagy Interneten keresztül

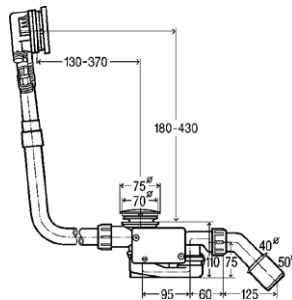

**Multiplex Trio lefolyó/túlfolyó**

a túlfolyótesten átmenő vízbefolyóhoz  
elektromos szelepkúp működtetéssel  
Modell 6175.1

Vízár-magasság 50 mm  
Kifolyás DN 40/50

Kapható Rotaplex Trio típusként is  
Modell 6175.2

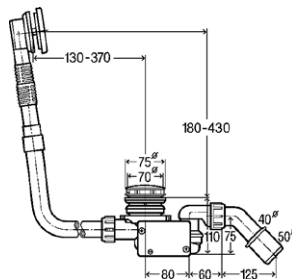

**Multiplex Trio F le-/túlfolyó**

a lefolyótesten átmenő vízbefolyóhoz  
elektromos szelepkúp működtetéssel  
Modell 6148.1

Vízár-magasság 50 mm  
Kifolyás DN 40/50

Kapható Rotaplex Trio - kivitelként is  
Modell 6148.2

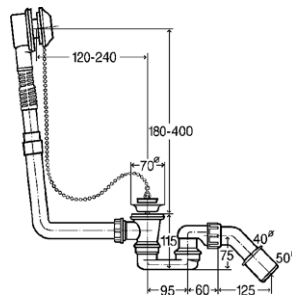

**Citaplex lefolyó/túlfolyó**

Nemesacél rozetta  
Modell 6176.45

Vízár-magasság 50 mm  
Kifolyás DN 40/50

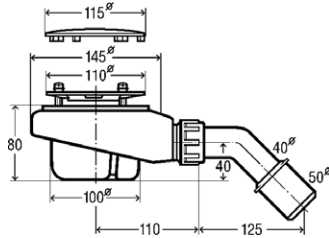

**Tempoplex-lefolyó**

90- mm átmérőjű lefolyónyílással rendelkező zuhanytálcákhoz krómozott takarófedéllel Rögzítőkarima nemesacélból Modell 6961

Vízzár-magasság 50 mm  
Kifolyás DN 40/50

Függőleges változatként is kapható Modell 6962

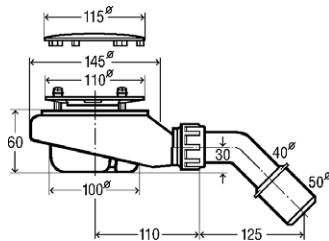

**Tempoplex-lefolyó**

Építési magasság 60 mm 90- mm átmérőjű lefolyónyílással rendelkező zuhanytálcákhoz krómozott takarófedéllel Rögzítőkarima nemesacélból Modell 6963

Vízzár-magasság 30 mm  
Kifolyás DN 40/50

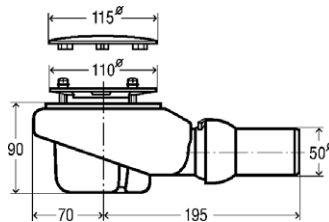

**Tempoplex Plus-lefolyó**

nagy lefolyási teljesítmény 90- mm átmérőjű lefolyónyílással rendelkező zuhanytálcákhoz krómozott takarófedéllel Rögzítőkarima nemesacélból Modell 6960

Vízzár-magasság 50 mm  
Kifolyás DN 50

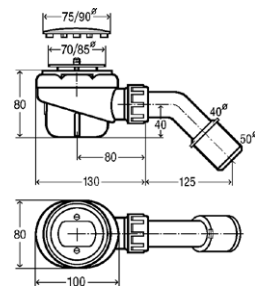

**Domoplex-lefolyó**

52- mm átmérőjű lefolyónyílással rendelkező zuhanytálcákhoz krómozott takarófedéllel Rögzítőkarima nemesacélból Modell 6928

Vízzár-magasság 50 mm  
Kifolyás DN 40/50

Függőleges változatként is kapható Modell 6921

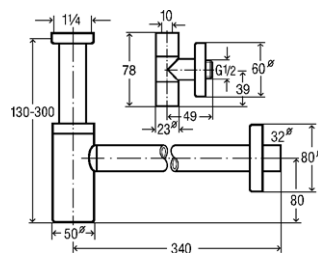

**Eleganta-Set 1 - búraszifon**

Eleganta sarokszelepekkel Krómozott sárgaréz Modell 5788.4

Vízzár-magasság 50 mm  
Csatlakozó DN 32 mm

Sarokszelepek nélkül is kapható Modell 5788

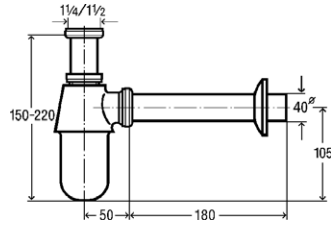

**Búraszifon**

Krómozott sárgaréz  
Modell 5763

Vízár-magasság 50 mm  
Csatlakozó DN 32 mm

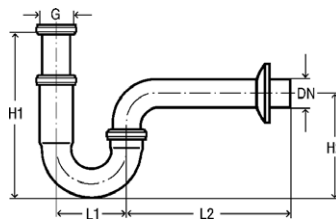
**Csőszifon**

Krómozott sárgaréz  
Modell 5611

Vízár-magasság 50 mm  
Csatlakozó DN 32 mm  
L1 75, L2 170, H1 140-190, H2 115 mm

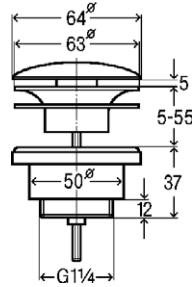
**Univerzális szelep**

Visign V1  
kerek klikk-záras zárófedéllel  
Csatlakozó 1 1/4  
Modell 5439

Kapható szögletes fedéllel is  
Modell 5441

Más különböző kivitelekben is kapható

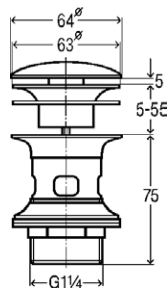
**Száras szelep**

Visign V1  
kerek klikk-záras zárófedéllel  
túlfolyórésel  
Csatlakozó 1 1/4  
Modell 5433

Kapható rögzített fedéllel is  
Modell 5432

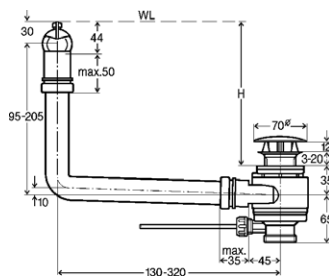
**lefolyó/túlfolyó**

beépített túlfolyó funkcióval  
túlfolyó nélkül mosdóhoz  
Csatlakozó 1 1/4  
Modell 5420.1



**Viega Kereskedelmi Kft.**

1024 Budapest  
Lövőház utca 30.  
Magyarország

Telefon +36 1 345-0495  
Telefax +36 1 345-0496

info@viega.hu  
viega.hu

