

## Kezelési útmutató



### aroSTOR

VWL BM 200/5

VWL BM 270/5

HU

**Kiadó/gyártó**  
**Vaillant GmbH**

Berghauser Str. 40 | D-42859 Remscheid  
Tel. +492191 18 0 | Fax +492191 18 2810  
info@vaillant.de | www.vaillant.de

 **Vaillant**

## Tartalom

	3.4	Típusjelölés és sorozatszám .....	9
	3.5	Adatok az adattáblán .....	9
	3.6	CE-jelölés .....	10
<b>1</b>	<b>4</b>	<b>Üzemeltetés .....</b>	<b>10</b>
1.1	4.1	Kezelési koncepció .....	10
	4.2	A termék bekapcsolása .....	10
1.2	4.3	Nyelv beállítása .....	11
1.3	4.4	Idő beállítása .....	11
1.4	4.5	A kiegészítő fűtés beállítása .....	11
1.5	4.6	A melegvíz-hőmérséklet beállítása .....	11
1.6	4.7	A melegvíz-hőmérséklet kiegészítő beállítása egy fotovoltaikus berendezés csatlakoztatásakor .....	12
1.7	4.8	Az üzemidők programozása .....	12
1.8	4.9	A szabadság üzemmód beállítása .....	13
1.9	4.10	A turbo üzemmód beállítása .....	13
1.10	4.11	Vészüzemmód beállítása .....	14
1.11	4.12	A legionella elleni védelem aktiválása .....	14
1.12	4.13	Fagyvédelmi funkció .....	14
1.13	<b>5</b>	<b>Zavarelhárítás .....</b>	<b>14</b>
<b>2</b>	5.1	Zavarok felismerése és elhárítása .....	14
<b>Megjegyzések a dokumentációhoz .....</b>	<b>6</b>	<b>Karbantartás és ápolás .....</b>	<b>14</b>
2.1	6.1	Karbantartás .....	14
2.2	6.2	A termék ápolása .....	15
2.3	6.3	A kondenzvíz-elvezető vezeték és a lefolyótölcsér ellenőrzése .....	15
<b>3</b>	<b>7</b>	<b>Üzemen kívül helyezés .....</b>	<b>15</b>
3.1	7.1	A termék átmeneti üzemen kívül helyezése .....	15
3.2	7.2	A termék végleges üzemen kívül helyezése .....	15
3.3	<b>8</b>	<b>Újrahasznosítás és ártalmatlanítás .....</b>	<b>15</b>
	8.1	A hűtőközeget ártalmatlaníttassa .....	15

<b>9</b>	<b>Garancia és vevőszolgálat.....</b>	<b>15</b>
9.1	Garancia .....	15
9.2	Vevőszolgálat .....	16
	<b>Melléklet .....</b>	<b>17</b>
<b>A</b>	<b>Zavarok elhárítása .....</b>	<b>17</b>
<b>B</b>	<b>Az energiafelhasználás optimalizálása .....</b>	<b>18</b>
B.1	Alacsony tarifával és egy vezérlőkábel csatlakoztatásával .....	18
B.2	Alacsony tarifával és vezérlőkábel csatlakoztatása nélkül .....	19
B.3	Üzemeltetés állandó áramtarifával .....	20
<b>C</b>	<b>Üzemeltetői szint – áttekintés ....</b>	<b>21</b>

# 1 Biztonság

## 1 Biztonság

### 1.1 Kezelésre vonatkozó figyelmeztetések

#### A műveletekre vonatkozó figyelmeztetések osztályozása

A műveletekre vonatkozó figyelmeztetések osztályozása az alábbiak szerint figyelmeztető ábrákkal és jelzőszavakkal a lehetséges veszély súlyossága szerint történik:

#### Figyelmeztető jelzések és jelzőszavak



##### **Veszély!**

Közvetlen életveszély vagy súlyos személyi sérülések veszélye



##### **Veszély!**

Áramütés miatti életveszély



##### **Figyelmeztetés!**

Könnyebb személyi sérülés veszélye



##### **Vigyázat!**

Anyagi és környezeti károk kockázata

### 1.2 Rendeltetésszerű használat

Szakszerűtlen vagy nem rendeltetésszerű használat esetén a felhasználó vagy harmadik személy testi épségét és életét fenyegető veszély állhat fenn, ill. megsérülhet a termék, vagy

más anyagi károk is keletkezhetnek.

A terméket melegvízkészítésre tervezték.

A rendeltetésszerű használat a következőket jelenti:

- a termék és a berendezés további komponenseihez mellékelt kezelési utasítások betartása
- az útmutatókban feltüntetett ellenőrzési és karbantartási feltételek betartása.

Nyolc éves, vagy annál idősebb gyermekek, valamint csökkent fizikai, szenzoros vagy mentális képességű, vagy tapasztalattal és ismeretekkel nem rendelkező személyek felügyelettel használhatják a terméket, vagy abban az esetben, ha kioktatták őket a termék biztonságos használatára és a termék használatából fakadó veszélyekre. A gyermekek a termékkel nem játszhatnak. A tisztítási és karbantartási munkálatokat gyermekek felügyelet nélkül nem végezhetik.

A jelen útmutatóban ismertetett használattól eltérő vagy az azt meghaladó használat nem rendeltetésszerű használatnak minősül. Nem rendeltetésszerű használatnak minősül a termék

minden közvetlenül kereskedelmi és ipari célú használata.

### **Figyelem!**

Minden, a megengedettől eltérő használat tilos.

### **1.3 Hibás kezelés miatti veszély**

A hibás kezeléssel saját magát vagy másokat veszélyeztethet, és anyagi károkat okozhat.

- ▶ Gondosan olvassa végig a szóban forgó útmutatót, és az összes kapcsolódó dokumentumot, különösen a "Biztonság" című fejezetet és a figyelemztető információkat.
- ▶ Csak a következő, „Üzemeltetési” útmutatóban leírt műveleteket hajtsa végre.

### **1.4 Életveszély a szivárgó hűtőközeg miatt**

A termék R 290 hűtőközeget tartalmaz.

Az R 290 egy gyúlékony hűtőközeg.

Ha a hűtőközeg szivárog, robbanásveszély áll fent.

- ▶ Nyissa ki az ajtókat és ablakokat és gondoskodjon huzatról.
- ▶ Kerülje nyílt láng (pl. öngyújtó, gyufa) használatát.
- ▶ Tilos a dohányzás.

- ▶ Ne használjon villamos kapcsolót, hálózati csatlakozódugót, csengőt, telefont és egyéb hangszórós kaputelefont az épületben.
- ▶ Haladéktalanul hagyja el az épületet és akadályozza meg, hogy mások bemenjenek.

### **1.5 Életveszély a terméken, vagy a termék környezetében végzett módosítások miatt**

- ▶ Semmiképpen ne távolítsa el, ne hidalja át, vagy ne blokkolja a biztonsági berendezéseket.
- ▶ Ne manipulálja a biztonsági berendezéseket.
- ▶ Ne rongálja meg és ne távolítsa el a részegységek plombáit.
- ▶ Ne végezzen módosításokat:
  - a készüléken
  - a víz- és elektromos tápvezetékeknél
  - a biztonsági szelepen
  - a lefolyó vezetékeken
  - azokon az építészeti adottságokon, amelyek befolyásolhatják a termék üzembiztonságát

# 1 Biztonság

## 1.6 Égési sérülések veszélye a forró felületekkel érintkezéskor

A kimenő vezetékek és a hidraulikus csatlakozások üzem közben forróak.

- ▶ Ne érjen a hidraulikus csatlakozásokhoz.
- ▶ Ne érjen a levegőkimenetekhez és a levegőbemenetekhez.

## 1.7 Használati melegvíz okozta forrázásveszély

A melegvíz csapolási helyeken 60 °C fölötti melegvíz-hőmérséklet esetén forrázásveszély áll fenn. Kisgyermekekre vagy idősebb emberekre már az ennél alacsonyabb hőmérsékletek is veszélyt jelenthetnek.

- ▶ Úgy válassza meg a hőmérsékletet, hogy az senki számára se legyen veszélyes.

## 1.8 Kerülje el a fagyásos sérülés veszélyét, amit a hűtőközeggel való érintkezés okoz

A terméket az üzemeltetéshez szükséges mennyiségű R 290 hűtőközeggel feltöltve szállítjuk. Ez klórmentes hűtőközeg, az ózonréteget nem károsítja. A kifolyó hűtőközeg a kilépés helyének megérintésekor fagyási sérülést okozhat.

- ▶ Ha hűtőközeg folyik ki, a termék egyetlen alkatrészét se érintse meg.
- ▶ Ne lélegezze be azokat a gőzöket vagy gázokat, amelyek tömítetlenség miatt a hűtőközeg köréből távoznak.
- ▶ A hűtőközeg ne kerüljön a bőrére vagy a szemébe.
- ▶ Ha a bőrére vagy a szemébe hűtőközeg került, hívjon orvost.

## 1.9 Sérülésveszély és anyagi kár kockázata szakszerűtlen vagy el nem végzett karbantartás és javítás miatt

- ▶ Soha ne kísérelje meg saját maga elvégezni a termék karbantartását vagy javítását.
- ▶ Az üzemzavarokat és károkat mindig haladéktalanul javíttassa ki egy szakemberrel.
- ▶ Tartsa be az előírt karbantartási időket.

## 1.10 Korrózió miatti károsodás kockázata a helyiség nem megfelelő levegője miatt

A spray-k, oldószerek, klórtartalmú tisztítószeres, festékek, ragasztók, ammóniavegyületek, porok és hasonlóak a termék korrózióját okozhatják.

- ▶ Biztosítsa, hogy a levegővezetékekbe ne kerülhessen fluor, klór, kén, porok stb.
- ▶ Gondoskodjon róla, hogy a felállítás helyén ne tároljanak vegyi anyagokat.

### 1.11 Veszély a termék környezetében végzett módosítások miatt

Az Ön lakásában végzett be rendezési és átépítési munkák hátrányosan befolyásolhatják a termék működését.

- ▶ Forduljon a telepítést végző szakemberhez, mielőtt ilyen jellegű munkákat végezne.

### 1.12 Fagykárok a helyiség nem megfelelő hőmérséklete miatt

Ha egyes helyiségekben túl alacsonyra van beállítva a hőmérséklet, nem zárható ki, hogy a fűtése rendszer egyes részeit a fagy károsíthatja.

A termék hideg levegőt adhat le a helyiségben. A helyiség hőmérséklete így 0 °C alá csökkenhet.

- ▶ Gondoskodjon arról, hogy alacsony külső hőmérsékletnél a fűtési rendszer az Ön távolléte alatt is üzemben maradjon és minden helyiség megfelelően temperált legyen.

- ▶ Feltétlenül vegye figyelembe a fagyvédelemmel kapcsolatos utasításokat.

### 1.13 Kerülje a kifolyó hűtőközeg miatt keletkező környezeti károkat

A termék R 290 hűtőközeget tartalmaz. A hűtőközegnek nem szabad a légkörbe jutnia.

A termékben lévő hűtőközeget a termék ártalmatlanítása előtt teljesen ki kell szívatni egy arra alkalmas edénybe, hogy azután az előírásoknak megfelelően újrahasznosítani vagy ártalmatlanítani lehessen.

- ▶ Gondoskodjék arról, hogy a hűtőközeg körében csak hivatalos igazolvánnyal rendelkező, megfelelő védőfelszereléssel ellátott szakemberek végezhesenek karbantartást vagy egyéb beavatkozást.
- ▶ A termékben levő hűtőközeget csak igazolvánnyal rendelkező szakemberekkel, az előírásoknak megfelelően hasznosíttassa újra vagy ártalmatlaníttassa.

# 2 Megjegyzések a dokumentációhoz

## 2 Megjegyzések a dokumentációhoz

### 2.1 Tartsa be a jelen útmutatóval együtt érvényes dokumentumokban foglaltakat

- ▶ Feltétlenül tartsa be minden, a rendszer részegységeihez tartozó üzemeltetési útmutatót.

### 2.2 A dokumentumok megőrzése

- ▶ További használat céljából őrizze meg ezt az útmutatót, valamint az összes kapcsolódó dokumentumot.

### 2.3 Az útmutató érvényessége

**Érvényesség:** aroSTOR VWL BM 200/5  
VAGY aroSTOR VWL BM 270/5

Ez az útmutató kizárólag az alábbiakra érvényes:

#### Készülék – cikkszám

aroSTOR VWL BM 200/5	0010026818
aroSTOR VWL BM 270/5	0010026819

## 3 A termék leírása

A -7 °C és +45 °C közötti levegő-hőmérsékletenél működik. Ezen a hőmérséklet-tartományon kívül a melegvízkészítés csak kiegészítő energiabevezetéssel lehetséges.

## 3.1 A termék felépítése

**Érvényesség:** aroSTOR VWL BM 200/5,  
aroSTOR VWL BM 270/5

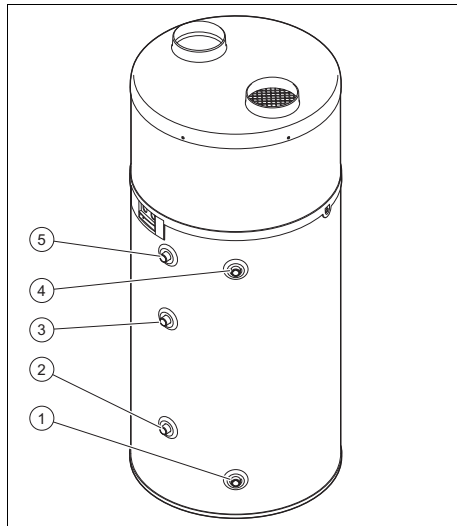

- 1 Hidegvíz-csatlakozó
- 2 A kiegészítő fűtés vízkifolyó csatlakozója
- 3 A kiegészítő fűtés vízbemeneti csatlakozója
- 4 A melegvíz előremenő vezeték csatlakozója
- 5 A cirkulációs kör csatlakozója

## 3.2 A kezelőelemek áttekintése

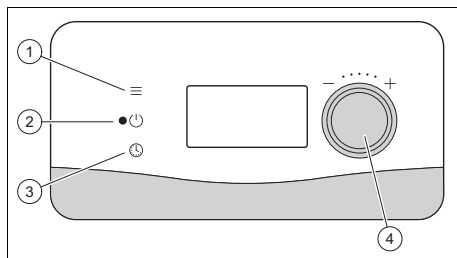

- 1 Menü gomb
- 2 Be- és kikapcsoló gomb
- 3 Gomb az idő beállításához
- 4 Forgatógomb



## 3.3 Megjelenített szimbólumok

Szimbólum	Jelentés
	A kompresszor üzemel
	A ventilátor üzemel
	Fagymentesítés aktív
	Az elektromos kiegészítő fűtés üzemel
	Használati melegvíz igény
	Az Eco üzemmód aktív
	Fagyvédelmi üzemmód aktív
	A szabadság üzemmód aktív
	A fotovoltaikus üzemmód aktív
	A kijelző letiltva
	A komfort üzemmód aktív
	Programozási mód aktív
	Kiegészítő fűtőkészülék üzemben

## 3.4 Típusjelölés és sorozatszám

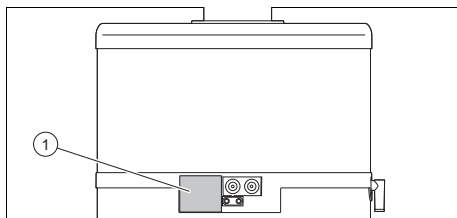









A típusjelölés és a száriaszám az adattáblán található (1).

## 3.5 Adatok az adattáblán

Az adattábla gyárilag a termék jobb oldalán van elhelyezve.

Adatok az adattáblán	Jelentés
aroSTOR VWL	Típusjelölés
BM	Tárolótípus
200 / 270	Tároló úrtartalma
/5	Készülékverzió

Adatok az adattáblán	Jelentés
COP	Teljesítménytényező - Fűtés
230 V (egyfázisú) ~ 50 Hz	A termék áramellátásának feszültsége és frekvenciája
P max	Max. teljesítményfelvétel
I max	Az ellátó áramkör max. áramlási intenzitása
IP...	Védett-ség/érintésvédelmi osztály
	Az üres termék teljes tömege
	A tároló névleges térfogata A melegvízkör max. nyomása A melegvízkör max. hőmérséklete
	A hűtőközegkör Hűtőközeg-típus, töltési mennyiség, megengedett méretezési túlnyomás A hűtőközegkör névleges hőteljesítménye
	A hőszivattyú max. levegőáteresztése
P	Az elektromos kiegészítő fűtés névleges hőteljesítménye
	Cirkulációs kör
0,8 m <sup>2</sup>	
	Vonalkód sorozatszám, a 7-16. számjegy alkotja a cikkszámot
	Csomagolás ártalmatlanítása
	A tároló éghető terméket tartalmaz
	Lásd útmutató

# 4 Üzemeltetés

## 3.6 CE-jelölés



A CE-jelölés dokumentálja, hogy a termékek a megfelelőségi nyilatkozat alapján megfelelnek a vonatkozó irányelvek alapvető követelményeinek.

A megfelelőségi nyilatkozat a gyártónál megtekinthető.

## 4 Üzemeltetés

### 4.1 Kezelési koncepció

A terméket Ön három gombbal tudja kezelni.

- A menü gomb megnyomásával megnyithatja a főmenüt.
- A forgatógomb megnyomásával választhatja ki a menüpontokat, és nyugtázza a beállított értékeket. A forgatógomb forgatásával lehet értékeket beállítani.
- Az óra gombbal lehet beállítani az időt.

A képernyő az utolsó gombnyomás után kb. 180 másodperc elteltével kapcsol ki.

### 4.2 A termék bekapcsolása

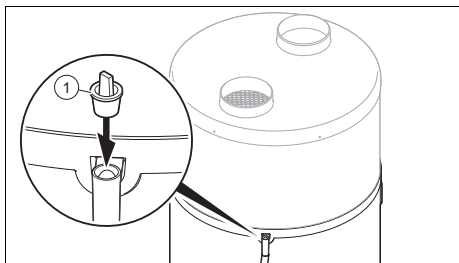

1. A termék üzembe helyezésékor bizonyosodjon meg arról, hogy a dugót **(1)** eltávolították a kondenzvíz lefolyócsatlakozójából.
2. Bizonyosodjon meg arról, hogy az elzárócsap nyitva van a biztonsági sze-

relvénycsoport előtt a hidegvízbememeneten.

3. Az áramellátás bekapcsolása előtt bizonyosodjon meg arról, hogy a melegvíztároló tele van.
4. Bizonyosodjon meg arról, hogy a termék csatlakoztatva van az áramellátáshoz.
5. Nyomja meg a termék BE / KI gombját.
  - ◁ A kijelző bekapcsol.
  - ◁ A kijelzőn világítani kezd egy zöld LED.
  - ◁ A kijelző háttérvilágítása villog, és a rendszer a nyelv megadását várja.
    - Forgassa a forgatógombot a nyelv beállításához. Nyugtázza a választást a forgatógomb megnyomásával.
  - ◁ A készülék csak az első bekapcsoláskor kínálja fel Önnek a nyelv kiválasztásának lehetőségét. Azonban a beállított nyelv módosítható. Ehhez kövesse az útmutatót a nyelv beállításáról szóló fejezetben. (→ Oldal: 11)
  - ◁ A hőszivattyú csak akkor indul el, ha a hidegvíz hőmérséklete alacsonyabb, mint a beállított melegvízhőmérséklet, és a bekapcsolás időpontja az időprogram szerint a felfűtési időhöz tartozik, és ha az elektromos áram tarifája alapján engedélyezett a melegítés.
  - ◁ Ha a hőszivattyú működik, akkor levegő áramlik a levegőbememeneten és a levegőkimeneten.



#### Tudnivaló

Az első üzembe helyezés után a hőszivattyúnak a beszívott levegő és a hidegvíz hőmérsékletétől függően 5 - 12 órára van szüksége az 55 °C hőmérséklet eléréséhez.



## Tudnivaló

A termodinamikus vízmelegítő elsősorban a hőszivattyúval működik, amennyiben a beszívott levegő hőmérséklete a -7 °C és +45 °C közötti tartományban van. Ezen a hőmérséklet-tartományon kívül a melegvíz-készítés kizárólag az elektromos kiegészítő fűtéssel történik.

## 4.3 Nyelv beállítása

- ▶ Ha módosítani szeretné az aktuális beállítást, akkor nyomja meg a menü gombot.
- ▶ Forgassa a forgatógombot, amíg a kijelzőn megjelenik a nyelvbeállítás.
- ▶ Nyomja meg a forgatógombot.
- ▶ Válassza ki a kívánt nyelvet a forgatógombbal.
- ▶ Nyugtázza a forgatógomb megnyomásával.
- ▶ Nyomja meg a menü gombot a visszatéréshez a kiindulási kijelzésre.

## 4.4 Idő beállítása



### Tudnivaló

Az alapértelmezett gyári beállítás a francia helyi idő (UTC+1). A termék nem kapcsol át automatikusan a nyári és a téli időszámítás között. Ezt az átállítást manuálisan kell elvégezni.

- ▶ Az idő beállításához nyomja meg a billentyűt.
- ▶ Nyugtázza a forgatógomb megnyomásával.
- ▶ Forgassa a forgatógombot a nap beállításához.
- ▶ Nyugtázza a forgatógomb megnyomásával.
- ▶ Forgassa a forgatógombot a hónap beállításához.

- ▶ Nyugtázza a forgatógomb megnyomásával.
- ▶ Forgassa a forgatógombot az év beállításához.
- ▶ Nyugtázza a forgatógomb megnyomásával.
- ▶ Forgassa a forgatógombot az órák beállításához.
- ▶ Nyugtázza a forgatógomb megnyomásával.
- ▶ Forgassa a forgatógombot a percek beállításához.
- ▶ Nyugtázza a forgatógomb megnyomásával.
- ▶ Nyomja meg a menü gombot a visszatéréshez a kiindulási kijelzésre.

## 4.5 A kiegészítő fűtés beállítása

- ▶ Nyomja meg a menü gombot.
- ▶ Fordítsa el a forgatógombot, amíg a **KIEG.FŰTÉS** menü megjelenik a kijelzőben.
- ▶ Nyomja meg a forgatógombot.
- ▶ Fordítsa el a forgatógombot a **ELEK.UTÁNF** vagy **GÁZK.UTÁNF** menü megjelenítéséhez.
- ▶ Nyugtázza a forgatógomb megnyomásával.
- ▶ Nyomja meg a menü gombot a visszatéréshez a kiindulási kijelzésre.

## 4.6 A melegvíz-hőmérséklet beállítása

1. Nyomja meg a menü gombot.
2. Forgassa a forgatógombot, amíg a **VÍZ.HŐM.** menü megjelenik a kijelzőn.
3. Nyomja meg a forgatógombot.
4. Állítsa be a forgatógomb forgatásával a kívánt melegvíz-hőmérsékletet (**KÍV.HŐM.**).
5. Nyugtázza a forgatógomb megnyomásával.
6. Nyomja meg a menü gombot a visszatéréshez a kiindulási kijelzésre.

# 4 Üzemeltetés

## 4.7 A melegvíz-hőmérséklet kiegészítő beállítása egy fotovoltaikus berendezés csatlakoztatásakor



### Tudnivaló

Ha ez a funkció aktiválva van a szakember szinten, akkor el tudja végezni a beállításokat.

1. Nyomja meg a menü gombot.
2. Forgassa a forgatógombot, amíg a **T\_FV HSZ** menü megjelenik a kijelzőn.
3. Nyomja meg a forgatógombot.
4. Forgassa a forgatógombot a fotovoltaikus berendezés elektromos energiájából előállított melegvíz kívánt hőmérsékletének beállításához.
  - ◁ **T\_FV HSZ**: a hőszivattyú a vizet a melegvíztárolóban a normál melegvíz-hőmérsékletnél magasabb hőmérsékletre melegíti.
  - ◁ **T\_FV HSZ+EL**: a hőszivattyú és a fűtőrúd a vizet a melegvíztárolóban a(z) **T\_FV HSZ** paraméternél magasabb hőmérsékletre melegíti.



### Tudnivaló

Ha a fotovoltaikus berendezés áramot termel, akkor a rendszer automatikusan megfelelő értékre állítja a melegvíz-hőmérséklet beállítását.

5. Nyugtázza a forgatógomb megnyomásával.
6. Nyomja meg a menü gombot a visszatéréshez a kiindulási kijelzésre.

## 4.8 Az üzemidők programozása

Az üzemidők programozásával Ön optimalizálhatja a termék energiafelhasználását (kWh). Egy program létrehozásakor vegye figyelembe a következő pontokat:

- Áramtarifák (alacsony/magas tarifájú időszakok)
- A beszívott levegő hőmérséklete (a termék hatásfoka a legmelegebb napszakokban jobb)
- Ellenőrizze, hogy a terméket vezérli-e alacsony tarifa kábel

### 4.8.1 Üzemidők programozása a hét első napjára

- ▶ Tartsa lenyomva 3 másodpercig az óra gombot.
- ▶ Válassza ki a forgatógombbal a napot.
- ▶ Nyomja meg a forgatógombot.
- ▶ Nyomja meg a forgatógombot egy új program létrehozásához erre a napra.
- ▶ Forgassa a forgatógombot az 1. üzemidő végének beállításához.
- ▶ Nyomja meg a forgatógombot.
- ▶ Forgassa a forgatógombot az 1. üzemidő komfortszintjének beállításához.
  - ◁ **Fagy.ment.**: fagymentesítés – a termék megakadályozza a befagyást (min. +5 °C víz hőmérséklet).
  - ◁ **ECO**: Eco üzemmód – a hőszivattyú melegíti fel a melegvíztárolót az előírt hőmérsékletre.
  - ◁ **Konf.**: Komfort üzemmód – a hőszivattyú és a fűtőrúd melegíti fel a melegvíztárolót az előírt hőmérsékletre.
- ▶ Nyomja meg a forgatógombot.
- ▶ Forgassa a forgatógombot az 2. üzemidő végének beállításához.
- ▶ Nyomja meg a forgatógombot.
- ▶ További üzemidők (maximum 7 naponta) beállításához ismétlje meg a lépéseket.
- ▶ Forgassa a forgatógombot az utolsó üzemidő végének a hozzá tartozó kezdeti időre állításához.

◁ Az üzemidő vége automatikusan 24:00-nál jelenik meg.

- ▶ Nyomja meg a forgatógombot.
- ▶ Nyomja meg a menü gombot a visszatéréshez a kiindulási kijelzésre.



## Tudnivaló

Ha van csatlakoztatva fotovoltaikus berendezés, az ahhoz vezethet, hogy a termék a programozott időközön kívül is üzemelni kezd. A megfelelő beállításokat a szakember elvégezte. Ha beállításra van szükség, lépjen kapcsolatba a szakemberével.

## 4.8.2 Üzemidők programozása a hét többi napjára

- ▶ Tartsa lenyomva 3 másodpercig az óra gombot.
- ▶ Válassza ki a forgatógombbal a napot.
- ▶ Nyomja meg a forgatógombot.
- ▶ Nyomja meg a forgatógombot egy program létrehozásához erre a napra.
- ▶ Átmásolhatja az előző nap programját.
- ▶ Ha egy másik nap programját szeretné másolni, akkor válassza a **MÁSÓ L PR.** opciót.
- ▶ A **PROG. VÁLT.** segítségével módosíthatja a másolt programot.
- ▶ A **LÁSD PROG.** segítségével ellenőrizhet egy meglévő programot.
- ▶ Nyomja meg a menü gombot a visszatéréshez a kiindulási kijelzésre.

## 4.9 A szabadság üzemmód beállítása

Ezzel az üzemmóddal a termék készenléti üzemmódba kapcsolható, amelynél a fagyvédelem funkció aktív marad. Ez egy programozható üzemmód. 1 és 99 nap közötti időtartamot lehet beprogramozni. Ha nyugtázza a napok számát (1 nap = 24 órás időtartam), akkor az üzemmód aktiválódik.

Ez az üzemmód átmenetileg kikapcsolja az időprogramokat.

Az üzemmód a beállított számú napok letelekor automatikusan ugyanabban az időben fejeződik be, mint amikor aktiválták. A kijelzőn a szabadság teljes időtartama alatt **SZAB.VÉGE** (visszaérkezés szabadságról) kijelzés, és a hátralévő napok száma látható.

- ▶ Nyomja meg a menü gombot.
- ▶ Forgassa a forgatógombot, amíg a **SZAB ADSÁG** menü megjelenik a kijelzőn.
- ▶ Nyomja meg a forgatógombot.
- ▶ Forgassa a forgatógombot a szabadság napjainak kívánt számának beállításához.
- ▶ Nyomja meg a forgatógombot.
- ▶ Nyomja meg a menü gombot a visszatéréshez a kiindulási kijelzésre.
- ▶ Ha a beállított időnél hamarabb ér vissza a szabadságról, akkor ismételve meg a fenti lépéseket és állítsa a szabadság napjainak számát 0 értékre.

## 4.10 A turbo üzemmód beállítása

Ez az üzemmód lehetővé teszi a kiegészítő fűtés (fűtőrúd) és a hőszivattyú átmeneti egyidejű üzemeltetését, hogy a víz hamarabb felmelegedjen. Villog a szimbólum (kiegészítő fűtés üzemben) és a kijelző. Ha a hőmérséklet a melegvíztárolóban eléri az előírt értéket, akkor a rendszer automatikusan deaktiválja ezt az üzemmódot.

Ezt az üzemmódot a rendszer legkésőbb 24 órával az aktiválás után deaktiválja.

Ez az üzemmód átmenetileg kikapcsolja az időprogramokat.

- ▶ Nyomja meg a menü gombot.
- ▶ Forgassa a forgatógombot, amíg a **TURBO** menü megjelenik a kijelzőn.
- ▶ Nyomja meg a forgatógombot.
- ▶ Forgassa a forgatógombot a **TURBO** üzemmód beállításához.
- ▶ Nyomja meg a forgatógombot.
- ▶ Nyomja meg a menü gombot a visszatéréshez a kiindulási kijelzésre.

# 5 Zavarelhárítás

## 4.11 Vészüzemmód beállítása

Ez az üzemmód lehetővé teszi vészüzemmód beállítását olyan helyzetekre, amikor valami akadályozza a hőszivattyú használatát (a levegőcsövek még nincsenek csatlakoztatva, erős porképződéssel járó munkák a termék közelében ...). Ebben az üzemmódban nem lehet energiát megtakarítani a hőszivattyúval. Ezért ezt az üzemmódot csak kivételes esetekben és korlátozott ideig szabad használni.

- ▶ Nyomja meg a menü gombot.
- ▶ Forgassa a forgatógombot, amíg a **ELEK. ÜZEM** menü megjelenik a kijelzőn.
- ▶ Nyomja meg a forgatógombot.
- ▶ Forgassa a forgatógombot a vészüzemmód aktiválásához.
- ▶ Nyomja meg a forgatógombot.
- ▶ Nyomja meg a menü gombot a visszatéréshez a kiindulási kijelzésre.

## 4.12 A legionella elleni védelem aktiválása

A termék rendelkezik legionella elleni védelem funkcióval. A legionella elleni védelem funkció a vizet 60 °C és 70 °C közötti hőmérsékletre melegíti fel a melegvíztárolóban.



### Veszély!

#### Legionella baktériumok miatti életveszély!

A legionella baktériumok 60 °C alatti hőmérsékleten fejlődnek ki.

- ▶ Kérjen tájékoztatást a szakembertől a rendszer legionella elleni védelmével kapcsolatban végrehajtott intézkedésekről.
- ▶ A szakemberrel történő megbeszélés nélkül ne állítson be 60 °C alatti vízhőmérsékletet.

A legionella elleni védelmi funkció aktiválásához, ill. deaktiválásához vagy a funkcióra vonatkozó további információkért forduljon szakemberhez.

## 4.13 Fagyvédelmi funkció



### Tudnivaló

A fagyvédelmi funkció csak a terméket védi. A meleg- és hidegvíz-kört a termék nem védi.

# 5 Zavarelhárítás

## 5.1 Zavarok felismerése és elhárítása

Ebben a fejezetben bemutatjuk az összes hibaüzenetet és hibát, amely szakember segítségével nélkül elhárítható, azaz a termék működése helyreállítható.

Zavarok elhárítása (→ Oldal: 17)

- ▶ Általánosan bizonyosodjon meg arról, hogy a termék kifogástalanul működik, és a kijelzőn nem jelennek meg hibaüzenetek vagy riasztások.
- ▶ Amennyiben a termék a hibaelhárítást követően sem működik, forduljon szakemberhez.

# 6 Karbantartás és ápolás

## 6.1 Karbantartás

A termék tartós üzemképességének és üzembiztonságának, megbízhatóságának és hosszú élettartamának feltétele a szakember által elvégzett évenkénti ellenőrzés és karbantartás.

## 6.2 A termék ápolása

- ▶ A burkolatot egy kevés oldószermentes tisztítószerrel átítatott, nedves kendővel törölje le.
- ▶ Ne használjon spray-t, súrolószereket, mosogatószereket, oldószer- vagy klór-tartalmú tisztítószereket..

## 6.3 A kondenzvíz-elvezető vezeték és a lefolyótölcsér ellenőrzése

A kondenzvíz-elvezető vezetéknek és a lefolyótölcsérnek mindig átteresztőnek kell lennie.

- ▶ Rendszeresen ellenőrizze a kondenzvíz-elvezető vezeték és a lefolyótölcsér hibáit, különös tekintettel az eltömődésekre.

A kondenzvíz-elvezető vezetékben és a lefolyótölcsérben nem lehetnek látható és érezhető akadályok.

- ▶ Ha hibákat állapít meg, úgy azokat szakemberrel szüntesse meg.

## 7 Üzemen kívül helyezés

### 7.1 A termék átmeneti üzemen kívül helyezése

- ▶ Ha hosszabb távollét miatt a lakás és a termék áramellátását kikapcsolják, akkor üríttesse le a terméket az Ön erre feljogosított szerelőjével, vagy megfelelően védje a fagytól.

### 7.2 A termék végleges üzemen kívül helyezése

- ▶ A termék végleges üzemen kívül helyezését bízza szakemberre.

## 8 Újrahasznosítás és ártalmatlanítás

- ▶ A csomagolás ártalmatlanítását bízza a terméket telepítő szakemberre.



Amennyiben a terméket ezzel a jelzéssel látták el:

- ▶ A terméket tilos a háztartási hulladékkal együtt ártalmatlanítani.
- ▶ Ehelyett adja le a terméket egy elektromos és elektronikus készülékekre szakosodott gyűjtőhelyen.



Ha a termék elemeket tartalmaz, melyek ezzel a jelzéssel vannak ellátva, akkor az elemek egészség- és környezetkárosító anyagokat tartalmazhatnak.

- ▶ Ebben az esetben használtelem-gyűjtő helyen ártalmatlanítsa az elemeket.

## 8.1 A hűtőközeget ártalmatlanítsa

A termék R 290 hűtőközeget tartalmaz.

- ▶ A hűtőközeget csak szakemberrel ártalmatlanítsa.
- ▶ Tartsa be az általános biztonsági utasításokat.

## 9 Garancia és vevőszolgálat

### 9.1 Garancia

**Érvényesség:** Magyarország, Vaillant

A készülékre a jótállási jegyben megjelölt feltételek szerinti gyári garanciát biztosítunk. A készülék üzembehelyezését csak a magyarországi Vaillant Márkaszerviz végezheti el. Megszűnik a gyári garancia, ha a készüléken nem a Vaillant Márkaszerviz végzett munkát, vagy a készülékbe nem eredeti Vaillant alkatrészeket építettek bel! Nem érvényesíthető garanciaigény, ha a karbantartást nem rendszeresen végeztették el, illetve ha nem rendeltetésszerűen, a használati utasításban leírtaknak megfelelően volt a készülék használva! A felszerelést, a szerelés átvételét, az üzembehelyezést és a beszabályozást a garanci-

# 9 Garancia és vevőszolgálat

ajegyen hitelt érdemlően, cégszerűen dokumentálni kell. A szerelési utasítás figyelmen kívül hagyása miatt bekövetkező károkért nem vállalunk felelősséget!

## 9.2 Vevőszolgálat

**Érvényesség:** Magyarország, Vaillant

Javítási és felszerelési tanácsért forduljon a Vaillant központi képviselőjéhez, amely saját márkaszervizzel és szerződött Vaillant Partnerhálózattal rendelkezik. Megszűnik a gyári garancia, ha a készüléken nem a Vaillant Márkaszerviz vagy a javításra feljogosított Vaillant Partnerszerviz végzett munkát, illetve ha a készülékbe nem eredeti Vaillant alkatrészeket építettek be!



## Melléklet

## A Zavarok elhárítása

Hiba	A hiba oka	Elhárítás
A termék nem dolgozik többé.	Az áramellátás megszakadt.	Ellenőrizze, hogy nincs áramszünet, és a termék helyesen van ráköteve az áramellátásra. Ha az áramellátás helyreáll, a termék automatikusan működésbe lép. Ha a hiba továbbra is fennáll, forduljon szakemberhez.
	A víz elérte az előírt hőmérsékletet.	Ellenőrizze a melegvíz-hőmérsékletet.
	A termék ki van kapcsolva.	Ellenőrizze, hogy a termék be van-e kapcsolva, és hogy a zöld LED világít-e.
	A termék szabadság üzemmódban van.	Kapcsolja ki a szabadság üzemmódot.
	A bemenő levegő hőmérséklete $-7\text{ °C}$ alatt, vagy $+45\text{ °C}$ fölött van.	Bizonyosodjon meg arról, hogy a melegvíztárolót a kiegészítő energiaforrás (fűtőrúd) melegíti. Ha a bemenő levegő hőmérséklete ismét $-7\text{ °C}$ és $+45\text{ °C}$ között van, akkor a hőszivattyú ismét elindul.
	Egy időprogram ütközik a magas tarifájú időszakok tehermentesítésével.	Ellenőrizze az időprogramokat.
	Egy programozott üzemeltetési idő megakadályozza az üzemet (az ECO szimbólum világít).	Ellenőrizze a beállított üzemeltetési időket.
Nincs elég melegvíz.	A rövid idő alatt elhasznált melegvíz-mennyiség nagyobb, mint a melegvíztároló térfogata.	Várjon, míg a rendszer ismét elegendő melegvizet szolgáltat a melegvíztárolónak.
	A hőszivattyú programozott üzemideje túl rövid (legalább 12 óra egy 24 órás időszakban).	Úgy állítsa be az üzemidőt, hogy egy 24 órás időszakban legalább 12 órán át biztosított legyen a melegvíztároló töltése.
	A beállított előírt hőmérséklet túl alacsony	Növelje az előírt hőmérsékletet.
	Egy időprogram ütközik a magas tarifájú időszakok tehermentesítésével.	Ellenőrizze az időprogramokat.

Hiba	A hiba oka	Elhárítás
A kondenzvíz nem folyik le (víz van a termék alatt).	A kondenzvíz lefolyócsöve részben, vagy teljesen eldugult	Ellenőrizze a kondenzvíz lefolyócsövét.
	A kondenzvíz lefolyócső megtört és gátolja a lefolyást.	
	A kondenzvíz lefolyócsöve nincs felszerelve.	Forduljon szakemberhez.
Az elektromos kiegészítő fűtés nem működik.	Az energiaszolgáltatói kapcsolat vagy egy programozott üzemeltetési idő megakadályozza az üzemet (az ECO szimbólum világít).	Ellenőrizze az idők programozását és forduljon szakemberhez.
	Az elektromos kiegészítő fűtés biztonsági hőmérséklet-határolója túlmelegedés miatt kioldott (> 87 °C).	Forduljon szakemberhez.
Egyéb hibák		Forduljon szakemberhez.

## B Az energiafelhasználás optimalizálása

### B.1 Alacsony tarifával és egy vezérlőkábel csatlakoztatásával

Az üzemeltető által elvégezhető beállítások			
Beállítás / funkció	Különösen takarékos	Átlagos	Magasabb komfort-hoz
Kívánt hőmérséklet	Minimális megengedett a helyi előírások szerint	55 °C	65 °C
Időprogramozás	Nincs	Nincs	Nincs
Szabadság üzemmód	Minden 24 óránál hosszabb távollét esetén	Minden 3 napnál hosszabb távollét esetén	Minden egy hétnél hosszabb távollét esetén
Turbo üzemmód	Soha	Alkalmanként	Gyakran
A szakember által elvégezhető beállítások			
Beállítás / funkció	Különösen takarékos	Átlagos	Különösen drága
Min. hőmérséklet	Nem	43 °C	43 °C
Funkció <b>MAX. IDŐ</b>	Nem	<b>Auto</b>	4 óra
Tehermentesítési fokozat magas tarifájú időszakokban (MT)	0 (a fűtőrúd és a hőszivattyú üzeme le van tiltva a magas tarifájú időszakokban)	1 (a fűtőrúd üzeme le van tiltva a magas tarifájú időszakokban)	2 (a tehermentesítő kapcsolat deaktiválása)
*) Kivétel: a levegő hőmérséklete nem a -7 °C és +45 °C közötti tartományban van. Ebben az esetben a rendszer engedélyezi a kiegészítő fűtés működését.			

Áttekintés az üzemmódhoz	<ul style="list-style-type: none"> <li>– AT: a hőszivattyú és adott esetben a fűtőrúd fűti a melegvíz tárolót</li> <li>– MT: a termék fagyvédő üzemmódban működik (min. +5 °C)</li> </ul>	<ul style="list-style-type: none"> <li>– AT: a hőszivattyú és adott esetben a fűtőrúd fűti a melegvíz tárolót</li> <li>– MT: csak a hőszivattyú fűti a melegvíz tárolót *</li> </ul>	A hőszivattyú és a fűtőrúd időkorlátozás nélkül fűti a melegvíz tárolót.
*) Kivétel: a levegő hőmérséklete nem a -7 °C és +45 °C közötti tartományban van. Ebben az esetben a rendszer engedélyezi a kiegészítő fűtés működését.			

## B.2 Alacsony tarifával és vezérlőkábel csatlakoztatása nélkül

Az üzemeltető által elvégezhető beállítások			
Beállítás / funkció		Átlagos	Magasabb komfort-hoz
Kívánt hőmérséklet	Minimális megengedett a helyi előírások szerint	55 °C	65 °C
Időprogramozás	Alacsony tarifa (AT) → ECO Magas tarifa (MT) → fagyvédelem	Alacsony tarifa (AT) → Komfort Magas tarifa (MT) 12:00 óráig → ECO Magas tarifa (MT) 12:00 óra után → fagyvédelem	Alacsony tarifa (AT) → Komfort Magas tarifa (MT) 12:00 óráig → Komfort Magas tarifa (MT) 12:00 óra után → ECO
Szabadság üzemmód	Minden 24 óránál hosszabb távollét esetén	Minden 3 napnál hosszabb távollét esetén	Minden egy hétnél hosszabb távollét esetén
Turbo üzemmód	Soha	Alkalmanként	Gyakran
A szakember által elvégezhető beállítások			
Beállítás / funkció	Különösen takarékos	Átlagos	Különösen drága
Min. hőmérséklet	Nem	43 °C	43 °C
Funkció <b>MAX. IDŐ</b>	Nem	6 óra	4 óra
Tehermentesítési fokozat magas tarifájú időszakokban (MT)	Tárgytalan (gyári beállítás 1-re)	Tárgytalan (gyári beállítás 1-re)	Tárgytalan (gyári beállítás 1-re)
*) Kivétel: a levegő hőmérséklete nem a -7 °C és +45 °C közötti tartományban van. Ebben az esetben a rendszer engedélyezi a kiegészítő fűtés működését.			

Áttekintés az üzemmódhoz	<ul style="list-style-type: none"> <li>- AT: csak a hőszivattyú fűti a melegvíztárolót *</li> <li>- MT: a termék fagyvédő üzemmódban működik (min. +5 °C)</li> </ul>	<ul style="list-style-type: none"> <li>- AT: a hőszivattyú és a fűtőrúd fűti a melegvíztárolót</li> <li>- MT 12:00 óráig: a hőszivattyú kiegészíti a melegvíztároló fűtését</li> <li>- MT 12:00 óra után: a termék fagyvédő üzemmódban (min. +5 °C) működik</li> </ul>	<ul style="list-style-type: none"> <li>- AT + MT 12:00 óráig: a hőszivattyú és a fűtőrúd fűti a melegvíztárolót</li> <li>- MT 12:00 óra után: csak a hőszivattyú fűti a melegvíztárolót *</li> </ul>
<p>*) Kivétel: a levegő hőmérséklete nem a -7 °C és +45 °C közötti tartományban van. Ebben az esetben a rendszer engedélyezi a kiegészítő fűtés működését.</p>			

## B.3 Üzemeltetés állandó áramtarifával

Az üzemeltető által elvégezhető beállítások			
Beállítás / funkció		Átlagos	Magasabb komfort-hoz
Kívánt hőmérséklet	Minimális megengedett a helyi előírások szerint	55 °C	65 °C
Időprogramozás	23:00 órától 11:00 óráig: fagyvédelem 11:00 órától 23:00 óráig: ECO	Nincs program	23:00 órától 11:00 óráig: ECO 11:00 órától 23:00 óráig: nincs program
Szabadság üzemmód	Minden 24 óránál hosszabb távollét esetén	Minden 3 napnál hosszabb távollét esetén	Minden egy hétnél hosszabb távollét esetén
Turbo üzemmód	Soha	Alkalmanként	Gyakran
A szakember által elvégezhető beállítások			
Beállítás / funkció	Különösen takarékos	Átlagos	Különösen drága
Min. hőmérséklet	Nem	43 °C	43 °C
Funkció <b>MAX. IDŐ</b>	Nem	6 óra	4 óra
Tehermentesítési fokozat magas tarifájú időszakokban (MT)	Tárgytalan (gyári beállítás 1-re)	Tárgytalan (gyári beállítás 1-re)	Tárgytalan (gyári beállítás 1-re)
<p>*) Kivétel: a levegő hőmérséklete nem a -7 °C és +45 °C közötti tartományban van. Ebben az esetben a rendszer engedélyezi a kiegészítő fűtés működését.</p>			

Áttekintés az üzemmódhoz	<ul style="list-style-type: none"> <li>- 23:00 órától 11:00 óráig: a termék fagyvédő üzemmódban (min. +5 °C) működik</li> <li>- 11:00 órától 23:00 óráig: a hőszivattyú magasabb hatásfokkal fűti a melegvíztárolót *</li> </ul>	A hőszivattyú fűti a melegvíztárolót *.	<ul style="list-style-type: none"> <li>- 23:00 órától 11:00 óráig: a hőszivattyú fűti a melegvíztárolót *</li> <li>- 11:00 órától 23:00 óráig: a hőszivattyú magasabb hatásfokkal fűti a melegvíztárolót. Ha szükséges, bekapcsolható a fűtőrúd.</li> </ul>
--------------------------	--	---	---

\*) Kivétel: a levegő hőmérséklete nem a -7 °C és +45 °C közötti tartományban van. Ebben az esetben a rendszer engedélyezi a kiegészítő fűtés működését.

## C Üzemeltetői szint – áttekintés

Érvényesség: Vaillant

Beállítási szint	Értékek		Mértékegység	Lépésközp., választás, magyarázat	Gyári beállítás
	min.	max.			
<b>VÍZ.HŐM.</b> →					
<b>KÍV.HŐM. VÍZ KÍVÁNT HŐMÉRSÉKLETE</b>	30 ... 65 °C		°C	1	55
<b>T_FV HSZ</b>	<b>KÍV.HŐM. &lt; T_FV HSZ &lt; T_FV HSZ+EL</b>		°C	1, ha fotovoltaikus berendezés van csatlakoztatva	60
<b>T_FV HSZ+EL</b>	<b>T_FV HSZ &lt; 65 °C</b>		°C	1, ha fotovoltaikus berendezés van csatlakoztatva	65
<b>SZAB ADSÁG</b> →					
<b>SZAB.VÉGE</b>	0	99	Napok	1	0
<b>ELEK. ÜZEM</b> →					
<b>ELEK. ÜZEM</b>				igen, nem	Nem
<b>GÁZK. ÜZEM</b> →					
<b>GÁZK. ÜZEM</b>				igen, nem	Nem
<b>TURBO</b> →					
<b>TURBO</b>				igen, nem	Nem
<b>KIEG.FŰTÉS</b> →					

# Melléklet

Beállítási szint	Értékek		Mértékegység	Lépésköz, választás, magyarázat	Gyári beállítás
	min.	max.			
KIEG.FŰTÉS				ELEK.UTÁNF	ELEK.UTÁNF
NYEL V →					
NYEL V				16 nyelv áll rendelkezésre	En
SZAK.MENÜ →					





0020285106\_01

0020285106\_01 ■ 10.03.2020

## **Szállító**

### **Vaillant Saunier Duval Kft.**

Office Campus Irodaház

A épület, II. emelet

1097 Budapest ■ Gubacsi út 6.

Tel +36 1 464 7800 ■ Telefax +36 1 464 7801

vaillant@vaillant.hu ■ www.vaillant.hu

© Ezek az útmutatók, vagy ezek részei szerzői jogi védelem alatt állnak, és kizárólag a gyártó írásos beleegyezésével sokszorosíthatók, illetve terjeszthetők.

A műszaki változtatások joga fenntartva.