

ZUHANYFOLYÓKA-ROZSDAMENTES-, VAGY ÜVEGRÁCCSAL

SHOWER CHANNEL WITH STAINLESS STEEL GRID / SPRCHOVÝ ŽLAB S NEREZOVÝM ROŠTOM / SPRCHOVÝ ŽLAB S NEREZOVÝM ROŠTOM / KANAL SA REŠETKOM OD NERĐAJUĆEG ČELIKA / ODWODNIENIE LINIOWE PRYSZNICOWE Z KRATKĄ NIERDZEWNĄ / DUSCHRINNE MIT EDELSTAHLGITTER / ДУШ КАНАЛ (ЛИНЕЕН СИФОН) С РЕШЕТКА ОТ НЕРЖАДЕМА СТОМАНА / TUŠ KANALICA SA INOX ILI STAKLENOM REŠETKOM / TUŠ KANALICA SA INOX ILI STAKLENOM REŠETKOM

HU - SZERELÉSI ÚTMUTATÓ **GB - DRAWING INSTALLATION** **CZ - NÁKRES INSTALACE** **PL - RYSUNEK INSTALACJI** **SRB - VODIČ ZA INSTALACIJU**
RO - GHID DE INSTALARE **BG - ИНСТРУКЦИЯ ЗА МОНТАЖ** **GER - MONTAGEHINWEISE** **BIH - UPUTSTVO ZA MONTAŽU** **HR - UPUTSTVO ZA MONTAŽU**

- 1** SZERELŐBETON
BASE CONCRETE / PLACA DIN BETON / BETÓN /
BETONSKA PODLOGA / BETONOWA POSADZKA /
БЕТОН ЗА ОСНОВА / BETONSOCKEL / MATERIAL ZA MONTAŽU
- 2** RÖGZÍTŐ LÁBAK
FIXTURING LEGS / POOD DE FIXARE / OPORNÉ NOŽIČKY /
PODNOŻE / MOCOWANIE / КРАКА ЗА ФИКСИРАНЕ /
NIVELLIERFÜSSE / SIGURNOSNI NOSAČI
- 3** ZUHANYFOLYÓKA
SHOWER CHANNEL / CANALUL RIGOLEI DE SCURGERE / ТЕЛО ЖЛАБУ /
TUŠ KANAL / KANAL ODWODNIENIA LINIOWEGO / ДУШ КАНАЛ /
DUSCHRINNE / KANALICA
- 4** SZIFON
TRAP / SIFON / SIFON / SIFON / SYFON / СИФОН / SIPHON / SIFON

- 5** STYRON RÁCS
STYRON GRID / GRÁTAR STYRON / STYRON MŘIŽKA /
STYRON REŠETKA / KRATKA STYRON / РЕШЕТКА STYRON /
STYRON-GITTER / STYRON REŠETKA
- 6** FELSŐ BETONRÉTEG
TOP OF CONCRETE LAYER / STRAT DE BETON SUPERIOR / VRCHNÁ
BETONOVÁ VRSTVA / GORNJI SLOJ BETONA / GORNA WYSOKOŚĆ
WYŁEWKI / ГОРЕН СЛОЈ БЕТОН / OBERE BETONSCHEICHT /
GLAZURA
- 7** ALJZÁT KIEGYENLÍTŐ
LEVELLING SCREED / SAPA DE EGALIZARE / VYROVNANIE POVRCHU /
NIVELACJA / WYROWNIANIE POZIOMU / НИВЕЛИРАНЕ НА
ПОВЪРХНОСТА / ESTRICH / ПОДЕŠAVANJE KANALICE
- 8** VÍZSZIGETELŐ SZALAG
WATERPROOFING TAPE (BUTYL) / BANDA HIDROZOLANTA (BUTYL) /
IZOLACIJA PÁSKA / HIDROIZOLACIONA TRAKA / WODOODPORNA
TASMA (BUTYLONIA) / ХИДРОИЗОЛАЦИОННА ЛЕНТА
ХИДРОИЗОЛАЦИЈА / ISOLIERBAND(BUTYL) / IZOLACIJSKA TRAKA

- 9** VÍZSZIGETELŐ ANYAG
WATERPROOFING MATERIAL / MATERIAL HIDROZOLANT / IZOLACNY MATERIAL /
HIDROZOLACIONI MATERIAL / MATERIAL IZOLAYINY / ХИДРОИЗОЛАЦИОННИ
МАТЕРИАЛИ / DICHTUNGSMATERIAL / IZOLACIJSKI MATERIAL
- 10** RAGASZTÓ
TILE ADHESIVE / ADEZIV GRESIE / LEPILO / LEPAK / LEPK /
ЛЕПИЛО ЗА ПЛОЧКИ / FLIESENKLEBER / LJEPILO /
- 11** PADLÓBURKOLAT
FLOOR COVERING / GRESIE / ДЛАՉԲԱ / ПОДНЕ ПЛОЧЕ /
PRZYKRYCIE PODŁOGI / ПОДОВА НАСТИЛКА / BODENBELAG /
ПОДНЕ ОБЛОЖЕ
- 12** SZILOPLASZT
CLEAR SILICONE / FLEXIBLE FILLER / SILICON ELASTIC TRANSPARENT /
PRIEHĽADNÝ FLEXIBILNÝ SILIKÓN / БЕЗБОЈНИ СИЛКОН / СИЛКОН БЕЗBARVNY /
ПРОЗРАЧЕН СИЛКОН / SILKON / PROZIRNY SILKON

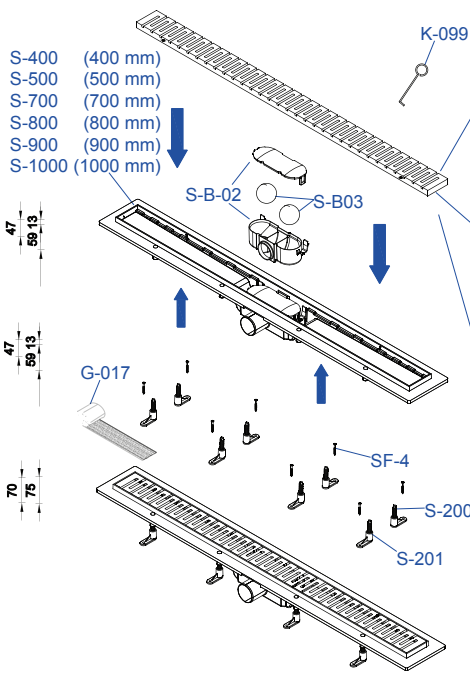
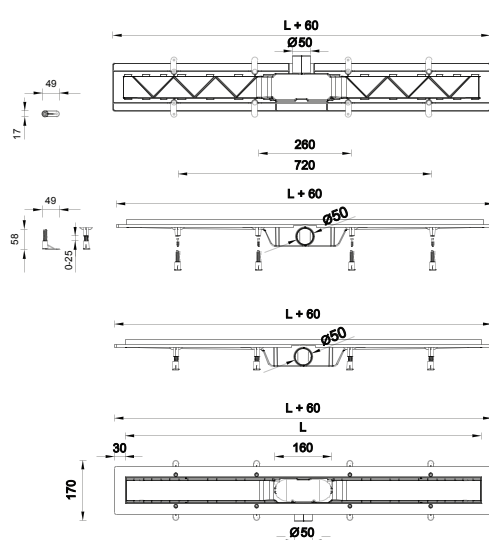

BASIC		DROPS		HARMONY	
Item Number:	L [mm]	Item Number:	L [mm]	Item Number:	L [mm]
S-B-40	400 mm	S-D-40	400 mm	S-H-40	400 mm
S-B-50	500 mm	S-D-50	500 mm	S-H-50	500 mm
S-B-70	700 mm	S-D-70	700 mm	S-H-70	700 mm
S-B-80	800 mm	S-D-80	800 mm	S-H-80	800 mm
S-B-90	900 mm	S-D-90	900 mm	S-H-90	900 mm
S-B-100	1000 mm	S-D-100	1000 mm	S-H-100	1000 mm

KLASIK		MEDIUM		FLOOR	
Item Number:	L [mm]	Item Number:	L [mm]	Item Number:	L [mm]
S-K-40	400 mm	S-M-40	400 mm	S-F-40	400 mm
S-K-50	500 mm	S-M-50	500 mm	S-F-50	500 mm
S-K-70	700 mm	S-M-70	700 mm	S-F-70	700 mm
S-K-80	800 mm	S-M-80	800 mm	S-F-80	800 mm
S-K-90	900 mm	S-M-90	900 mm	S-F-90	900 mm
S-K-100	1000 mm	S-M-100	1000 mm	S-F-100	1000 mm

G1-GLASS		G2-GLASS		G3-GLASS	
Item Number:	L [mm]	Item Number:	L [mm]	Item Number:	L [mm]
S-G1-40	400 mm	S-G2-40	400 mm	S-G3-40	400 mm
S-G1-50	500 mm	S-G2-50	500 mm	S-G3-50	500 mm
S-G1-70	700 mm	S-G2-70	700 mm	S-G3-70	700 mm
S-G1-80	800 mm	S-G2-80	800 mm	S-G3-80	800 mm
S-G1-90	900 mm	S-G2-90	900 mm	S-G3-90	900 mm
S-G1-100	1000 mm	S-G2-100	1000 mm	S-G3-100	1000 mm



SZERSZÁMOK AMIRE SZÜKSÉGE LEHET

TOOLS & PARTS REQUIRED

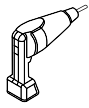

FŰRŐGÉP
Electric Drill



FŰRŐFEJEK
Drill Bits



JELŐLŐ CERUZA
Pencil

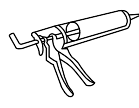

SZILIKON PISZTOLY ÉS ÁTLÁTSZÓ SZILIKON
Clear Silicone & Sealant Gun

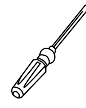

CSAVARHÚZÓ
Screwdriver

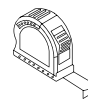

MÉRŐSZALAG
Tape Measure

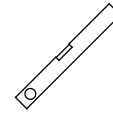

VÍZMÉRTÉK
Spirit Level

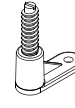

RÖGZÍTŐ CSAVAROK
Screw Fixings (For channel installation)

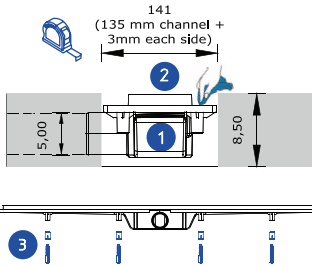

1. lépés

Készítse elő a zuhanyfolyókát, minden oldalról 3 mm távolságot hagyjon el a csatornától.

- (1) Vigyázat! Beépítés előtt ne kerüljön szennyeződés a zuhanyfolyókába.
- (2) Javasoljuk a zuhanyfolyóka külső felületét és gallérját zsírtalanítószerszel lekezelni a jobb tapadás érdekében
- (3) Szerelje fel a négy tartó lábát a testre

1. step

Prepare the recess for the shower channel leaving approximately a 3mm clearance to all sides of channel.

- (1) Take care to avoid contamination during the installation of the shower channel.
- (2) Recommended outside of the shower channel degreasing to handle for to the better adhesion.
- (3) Install the four retaining legs on the body

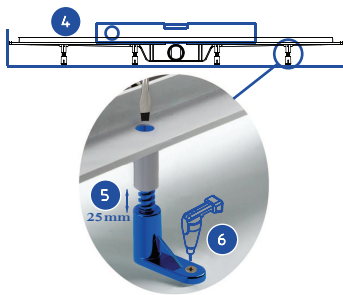

2. lépés

- (4) Vízmértékkal ellenőrizzük és állítsuk be a zuhanyfolyóka testet. Ehhez igazítva:
- (5) Állítsa be a lábakat a megfelelő magasságra. ügyelni kell, hogy a beállítás a majdani burkolat szintjéhez legyen mérve.
- (6) A beállított lábakat rögzíteni kell a szerelőbetonhoz, amit minden esetben az anyagnak megfelelő tiplivel és csavarral kell megtenni. (ez része a csomagnak)

2. step

- (4) Level the trap body with a spirit level.
- (5) The legs has to be set at the correct height, sizing for to the future tiling.
- (6) The legs has been set on the floor, always suitable wall plugs and screws (the materials same for the floor, these are included in the package).

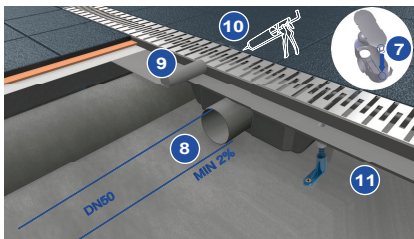

3. lépés

- (7) Ellenőrizze a búzzár fedélrögzítését, az oldalsó pántok megfelelő illeszkedését
- (8) Állítsa be a lejtésszöget az elfolyócsőnél. /minimum 2%/
- (9) Ügyeljünk az aljzatkiegyenlítő beton feletti vízzáró rétegek sorrendjére, valamint a megfelelő tömítettségére!
- (10) A padló burkolat és a folyóka közötti rést áttetsző szilikonnal javasoljuk kitölteni.

3. step

- (7) Check the trap cover fixing.
- (8) Adjust the angle of the outlet pipe /min. 2%/
- (9) Make sure the good order of waterproofing leveling layers and the corresponding tightness!
- (10) The area between the tiles and the channel is proposed to pull out translucent silicone.

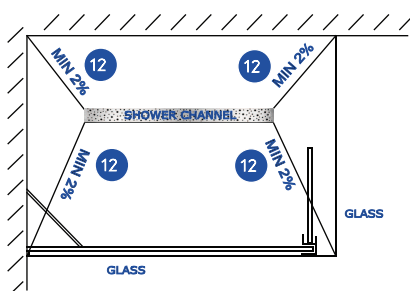

4. lépés

- (11) A beton réteg felvitelénél ügyelni kell, hogy a folyóka alatti rész is teljesen ki legyen töltve, a láb csak a vízszintezés célját szolgálja, tartó funkciót nem lát el.
- (12) Minden folyamatnál ügyelni kell, hogy a vízlejtés megmaradjon

ALKATRÉSZEK: Folyóka test, 4 darab vízszintező láb, búzzár, Segítő kulcs a rács kiemeléséhez, 2 tekercs szigetelő Butyl.

4. step

- (11) Fill the remaining construction space with a concrete mix because the fixturing legs can not perform theholder function.
- (12) All process must be ensured that retain the grade of the water slope

PARTS: channel body, 4 x leveling feet, trap, key for removing the grid, two rolls of insulating tape.



FIGYELEM!

Rosszul beépített folyóka anyagi károkat okozhat. Ezért a beszerelést csak szakmailag felkészült szerelő végezze el. Amennyiben a rossz beszerelés, vagy a nem megfelelő anyag használata okán kár keletkezik, a gyártó nem vonható felelősségre és nem áll módjában a kárt megfizetni.

ATTENTION!

Poorly built-in shower channel can cause damage. Therefore, the installation must only be carried out by professionally trained mechanic. If for reasons of poor installation or use of inappropriate material damage occurs, the manufacturer can not be held on liability and able to pay for the damage.

UNELTE NECESARE

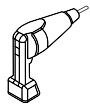
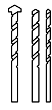
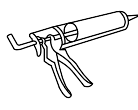
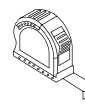
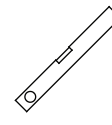
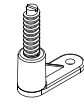
Mașină de găurit
VrtačkaBurghie
VrtákyCreion
CeruzkaSilicon transparent și pistol silicon
Silikónová pištoľȘurubelniță
ŠkrutkovačRuletă măsurare
Meracie pásmoBoloboc
VodováhaȘuruburi de fixare
Šrouby

DOPORUČENÉ NÁRADIE

Pasul 1.

Pregătiți rigola de duș, lăsând un rost de 3 mm pe întregul contur până la canal.

- (1) Atenție! Aveți grijă să nu ajungă impurități în canalul de scurgere.
- (2) Pentru o mai bună aderență se recomandă degresarea suprafeței exterioare și gulerul rigolei de scurgere.
- (3) Montați cele patru picioare de susținere pe corp.

Pasul 2.

- (4) Reglați poziția corespunzătoare a corpului rigolei de scurgere cu ajutorul bolobocului.
- (5) Reglați picioarele la înălțime corespunzătoare. Se va avea în vedere nivelul gresiei care se va aplica ulterior.
- (6) Picioarele trebuie fixate de placa de beton cu ajutorul unor dibluri și șuruburi adecvate materialului (livrate în ambalaj).

Pasul 3.

- (7) Verificați fixarea corectă a capacului sifonului, precum și îmbinarea corespunzătoare a benzilor laterale.
- (8) Reglați unghiul de înclinare la țeava de scurgere (minim 2%).
- (9) Aveți grijă la ordinea straturilor hidroizolante de deasupra șapei de egalizare, și la etanșeitatea acestora!
- (10) Se recomandă umplerea cu silicon transparent a rostului dintre corpul canalului de scurgere și gresie.

Pasul 4.

- (11) La aplicarea stratului de șapă se va avea în vedere ca spațiul de sub rigola de scurgere să fie umplut complet cu material (șapă). Picioarele servesc doar pentru reglarea nivelului și a înclinării corespunzătoare. Nu au rol de susținere.
- (12) La toate fazele de montaj se va avea grijă ca înclinarea corespunzătoare să fie menținută. PIESE COMPONENTE: Corp canal de scurgere, picior de reglare-4 buc., sifon, cheie pentru ridicarea rigolei, bandă de etanșare butil-2 role.

ATENȚIE!

Rigola de scurgere montată greșit poate cauza pagube materiale însemnate. Lucrările de montaj se vor executa de personal calificat. Pentru pagubele cauzate de instalare/montare necorespunzătoare producătorul nu-și asumă răspunderea, și nu poate fi obligat la plata unor despăgubiri.

Prvý krok:

Z každej strany si nechajte voľné miesto cca 3 mm od odpadovej trubky.

- (1) Upozornenie! Dbajte nato, aby sa pred zabudovaním, nedostali nečistoty do žlábků.
- (2) Doporučujeme, aby ste odmastili vonkajší povrch žlábků a to z dôvodu lepšej prílnavosti k povrchom.
- (3) Upevnite k telu žlábků 4 oporné nožičky.

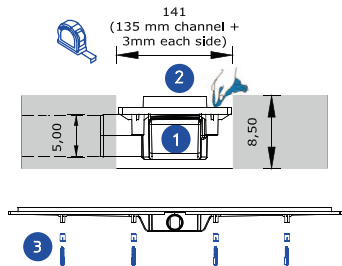

Druhý krok:

- (4) S použitím vodováhy prekontrolujte a nastavte telo žlábků. K tomuto prísluší: (5) Nastavte nožičky do vhodnej výšky. Dbajte nato, že nastavenie musí zohľadniť výšku povrchovej úpravy dlažby.
- (6) Nastavené nožičky je potrebné ešte pripevniť do betónu a to s ohľadom na použitý spodný materiál, vyberte vhodné hmoždinky a škrutky. (toto je súčasťou balenia)

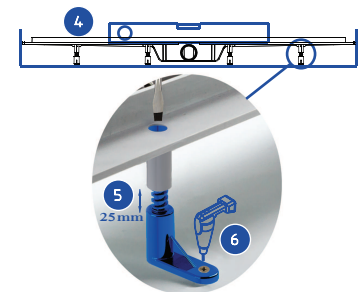

Tretí krok:

- (7) Prekontrolujte správne nasadenie zápachovej uzávery a zachytenie bočných pántov do vhodnej polohy.
- (8) Nastavte odpadový uhol na odtokovú trúbku. (minimálne 2%).
- (9) Dbajte na správne poradie povrchovej úpravy betónových izolačných vrstiev a správnu izoláciu!
- (10) Priestor medzi podlahovou dlažbou a žlábkom doporučujeme zasilikónovať alebo dotmeliť.

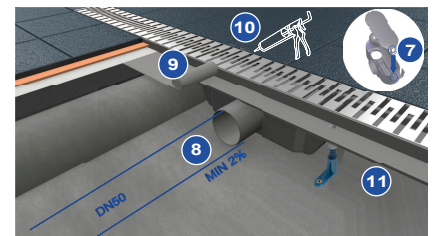

Štvrtý krok:

- (11) V prípade pokládky betónovej vrstvy, treba dbať nato, aby aj spodná časť žlábků bola zaplnená. Oporné nožičky slúžia na dosiahnutie vodováhy pri upevňovaní, nemajú nosnú funkciu.
- (12) Pri každom procese pripevňovania je potrebné dbať, aby sa zachoval, odpadový sklon.

KOMPONENTY: Telo žlábků, 4 ks nožičiek pre podporu do vodovážnej polohy, 2 kotúče izolačnej pásky Butyl.

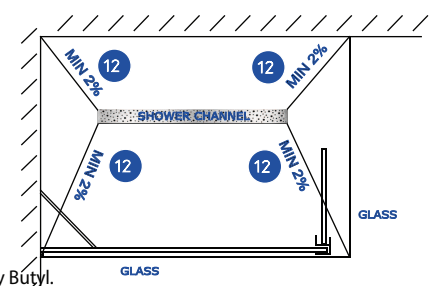

UPOZORNENIE!

Špatne inštalovaný sprchový žľab môže spôsobiť škody. Preto doporučujeme zabudovanie iba skúseným inštalátorom odborne spôsobilým k takejto činnosti. V prípade špatnej inštalácie sa výrobca zbavuje zodpovednosti za škody spôsobené takýmto počínaním.



Potrebni alati

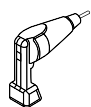

Bušilica
Wiertarka elektryczna

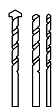

Burgija
Wiertła



Stolarska olovka
Ołówek

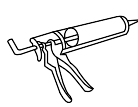

Pištól za silikon i bezbojni silikon
Silikon bezbarwny



Šrafciger
Śrubokręt

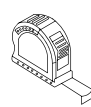

Merna traka
Taśma miernicza

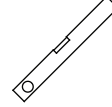

Libela
Poziomica

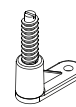

Šrafovi
Śruby mocujące

Niezbudne narzędzia i elementy

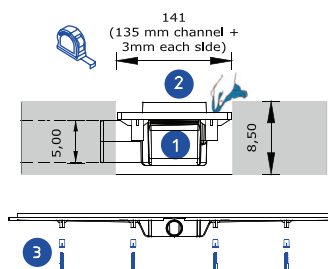

1. Korak

- Pripremite kanal za tuš, sa svih strana ostavite 3 mm daljine od kanala.
 (1) Oprez! Pre ugradnje ne sme da bude nečistoće u kanal za tuš
 (2) Savetujemo da spoljni deo kanala i okovratnik obrišete sredstvom za odstranjivanje masnoće radi boljeg pripajanja
 (3) Intalirajte sva 4 podnožja na kanal

1. Krok

- Przygotowanie wgłębienia dla kanału prysznicowego pozostawiając około 3 mm luzu z każdej strony kanału.
 (1) Należy uważać, aby uniknąć zanieczyszczenia podczas Instalacji kanału odwodnienia prysznicowego.
 (2) Zaleca się odtłuszczenie zewnętrzzną część kanału prysznicowego dla lepszej przyczepności.
 (3) Zainstaluj cztery mocujące uchwyty do obudowy.

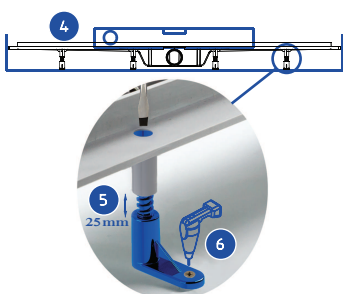

2. Korak

- (4) Pomoću libele proverite i podesite tuš kanal.
 (5) Podesite podnožje na odgovarajuću visinu. Treba obratiti pažnju da bude jednaka sa visinom budućeg poda.
 (6) Podešena podnožja treba pričvstiti betonskoj podlozi, koju u svakom slučaju treba uraditi sa plastičnim tiplama i šrafovim koje odgovaraju materijalu (deo sadržaja paketa).

2. Krok

- (4) Wypoziomuj kanał odpływu przy pomocy poziomic.
 (5) Nóżki mocujące muszą być ustawione na prawidłowej wysokości uwzględniając wysokość płytek.
 (6) Nóżki mocujące należy przymocować do podłogi przy pomocy kołków rozporowych (są w komplecie).

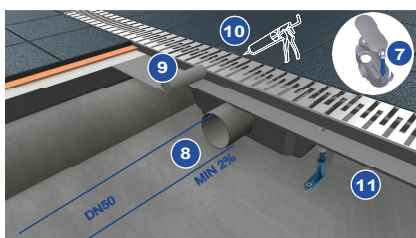

3. Korak

- (7) Proverite odgovarajuće poklapanje zatvarača mirisa sa svih strana.
 (8) Podesite ugao nagiba izlivanja /min. 2%/
 (9) Obratite pažnju na redosled hidroizolacije iznad nivelacije, kao i na odgovarajuću zaptivenost!
 (10) Savetujemo korišćenje bezbojnog silikona za zatvaranje otvora između pločica i kanala

3. Krok

- (7) Sprawdź mocowanie kratki odpływu
 (8) Ustaw kąt rury odpływowej (min. 2%)
 (9) Upewnij się, że instalujesz odpływ we właściwej kolejności uwzględniając uszczelkę i jej grubość.
 (10) Szczelinę między płytkami i obudową kanału należy wypełnić silikonem.

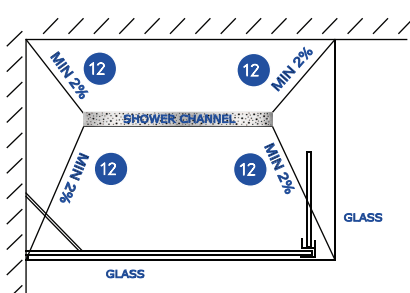

4. Korak

- (11) Obratite pažnju tokom nanošenja gornjeg sloja betona da prostor ispod kanala bude popunjen u potpunosti, podnožje služi samo da potpomogne nivelaciju.
 (12) Kod svakog procesa treba paziti na nagib oticanja

4. Krok

- (11) Wypełnij pozostałe przestrzeń konstrukcyjną zaprawą betonową, ponieważ nóżki regulacyjne nie są elementem nośnym kanału.
 (12) Cały proces musi uwzględniać nachylenie niezbędne do spływu wody.

ALATI: kanal, 4 komada podnožja, zatvarač mirisa, ključ za odstranjivanje rešetke, 2 pakovanja hidroizolacione trake

Części: obudowa kanału odpływowego, 4 x nóżki poziomicujące, kratka, klucz do zdejmowania kratki, 2 x rolki taśmy izolacyjnej.

PAŽNJA!

Pogrešno ugrađen kanal može dovesti do materijalne štete. Iz ovog razloga instalaciju isključivo profesionalno obučeni mehaničari treba da obavljaju. U slučaju štete iz razloga loše instalacije ili korišćenja pogrešnog materijala, proizvođač ne može biti odgovoran i nije u mogućnosti da plati štetu.

UWAGA!

Niewłaściwe zamocowanie kanału odpływu liniowego może spowodować jego uszkodzenie, jak również inne szkody materialne. Dlatego montaż kanału może wykonać tylko wykwalifikowana osoba przy użyciu odpowiednich materiałów. Producent nie ponosi odpowiedzialności za szkody powstałe wskutek powyższych zaniedbań.



НЕОБХОДИМИ ИНСТРУМЕНТИ

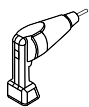

БОРМАШИНА
Bohrmaschine

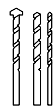

СВРЕДЛА
Bohrfutter



МОЛИВ
Stift

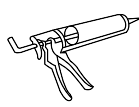

СИЛИКОН И СИЛИКОНОВ ПИСТОЛЕТ
Silikon spritze mit silikone



ОТВЕРТКА
Schraubendreher

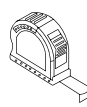

РОЛЕТКА
Bandmaß

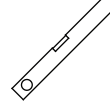

НИВЕЛИР
Wasserwaage

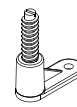

КРЕПЕЖНИ ЕЛЕМЕНТИ (ЗА ДУШ КАНАЛА)
Schrauben

BENÖTIGTE WERKZEUGE UND TEILE

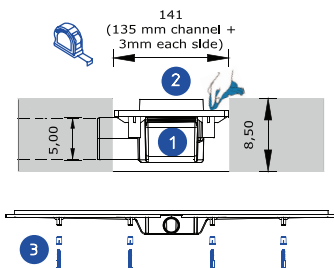

Стъпка 1

Изкопайте улей за сифона, оставяйки около 3 мм от всички страни на душ канала:

- (1) Избягвайте замърсяването на душ канала по време на монтажа.
- (2) Препоръчва се, почистване на душ канала преди да се положи, за по добро сцепление с бетонната смес.
- (3) Инсталирайте, четирите регулиращи крака, към тялото на сифона.

1. Schritt

Bereiten Sie die Aussparung für die Duschrinne vor, lassen Sie auf jeder Seite 3 mm Abstand vom Kanal.

- (1) Achten Sie darauf, dass keine Verschmutzung während des Einbaus in die Duschrinne gelangt.
- (2) Es ist ratsam, die Außenfläche der Duschrinne mit Entfettungsmittel zu behandeln, um eine bessere Haftung zu erzielen.
- (3) Installieren Sie die vier Nivellierfüße auf der Rinne.

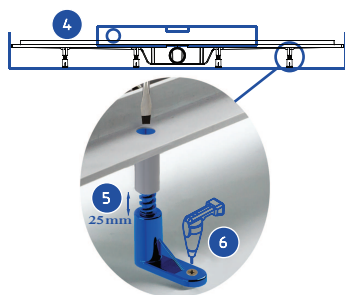

Стъпка 2

- (4) Изравнете нивото на сифона с нивелир.
- (5) Краката трябва да са поставени на височината, на която ще бъде поставена подовата настилка (плочките).
- (6) Краката се закрепват за пода, с подходящи за това дюбели и винтове, които са включени в окомплектовката на сифона.

2. Schritt

- (4) Stellen Sie die Duschrinne mit einer Wasserwaage ein und kontrollieren Sie die Einstellung.
- (5) Die Nivellierfüße müssen die richtige Höhe haben. Es muss darauf geachtet werden, dass die Einstellung auf das spätere Niveau des Fußbodens bemessen ist.
- (6) Die Nivellierfüße müssen auf dem Montagebeton befestigt werden, was mit den geeigneten Dübeln und Schrauben getan werden muss (sind Teil des Pakets).

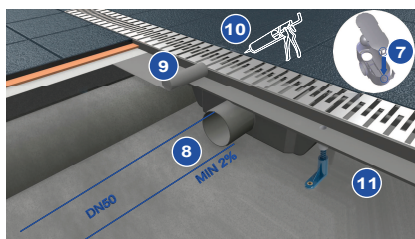

Стъпка 3

- (7) Проверете тялото на сифона дали е фиксирано добре.
- (8) Настройте ъгъла на наклона на изходната тръба / мин. 2% /
- (9) Уверете се, че сте поставили правилно хидроизолацията, и сте изравнили слоевете.
- (10) Препоръчително е да се запълни областа между плочките и сифона, с прозрачен водоустойчив силикон.

3. Schritt

- (7) Überprüfen Sie die Befestigung der Abdeckung des Siphons.
- (8) Stellen Sie den Neigungswinkel bei dem Abflussrohr ein / min. 2% /
- (9) Achten Sie auf die Schichtenfolge der Wassersperrschichten über dem Estrich und auf die entsprechende Dichtheit!
- (10) Es ist ratsam, den Bereich zwischen den Bodenfliesen und der Duschrinne mit durchsichtigem Silikon zu füllen.

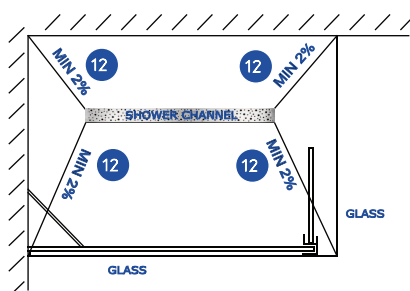

Стъпка 4

- (11) За повече сигурност запълнете оставащото място с бетонова смес, защото фиксиращите крака не могат да изпълняват задържаща функция.
 - (12) Проверете всички процеси, които гарантират нивото на оттичане на водата.
- ЧАСТИ: Тяло на линеен сифон, фиксиращи крака – 4 бр., клапа, ключ за изваждане на решетката, две ролки хидроизолационна лента.

4. Schritt

- (11) Beim Auftragen der Betonschicht ist darauf zu achten, dass der Teil unter der Duschrinne auch völlig ausgefüllt ist, die Füße dienen nur der Nivellierung, sie haben keine Haltefunktion.
 - (12) Bei allen Arbeitsschritten muss darauf geachtet werden, dass das Gefälle für den Ablauf des Wassers vorhanden ist.
- TEILE: Rinnenkörper, 4 Nivellierfüße, Siphon. Schlüssel zum Entfernen des Gitters, zwei Rollen Isolierband

Внимание!



Неправилно вградения душ канал, може да причини последствия. За целта, поставянето трябва да бъде извършено от квалифициран техник. Ако при неправилно монтиране и работа с некачествени материали душ канала се повреди, производителя не носи отговорност и не заплаща щетите.

ACHTUNG!

Eine schlecht eingebaute Duschrinne kann Schäden verursachen. Daher muss die Installation von einem Fachmann durchgeführt werden. Wenn durch die falsche Montage oder die Verwendung ungeeigneter Materialien Schaden entsteht, kann der Hersteller dafür nicht haftbar gemacht werden und er ist nicht in der Lage, für den Schaden aufzukommen.

POTREBNI ALAT

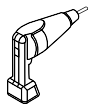

Mášină de găurit
Vrtăcă

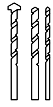

Burghie
Vrtáky



Creion
Ceruzka

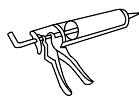

Silicon transparent și pistol silicon
Silikónová pištoľ



Șurubelniță
Škrutkovač

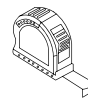

Ruleță măsurare
Meracie pásmo

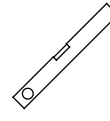

Boloboc
Vodováha

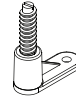

Șuruburi de fixare
šrouby

DOPORUČENÉ NÁRADIE

1. KORAK

Pripremite tuš kanalicu sa svih strana pripremite nagib od 3 mm
(1) OPREZ! Prije ugradnje ne smije biti nečistoća u kanalicu
(2) Radi prijanjanja vanjski dio kanalice obrišite sredstvom za odstranjivanje masnoće
(3) Postavite sva 4 nosača

1. KORAK

Pripremite tuš kanalicu sa svih strana pripremite nagib od 3 mm
(1) OPREZ! Prije ugradnje ne smije biti nečistoća u kanalicu
(2) Radi prijanjanja vanjski dio kanalice obrišite sredstvom za odstranjivanje masnoće
(3) Postavite sva 4 nosača

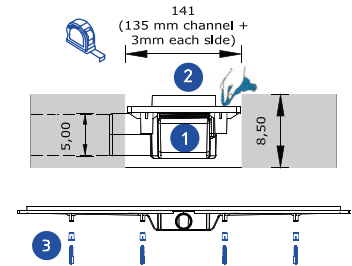

2. KORAK

Pripremite tuš kanalicu sa svih strana pripremite nagib od 3 mm
(1) OPREZ! Prije ugradnje ne smije biti nečistoća u kanalicu
(2) Radi prijanjanja vanjski dio kanalice obrišite sredstvom za odstranjivanje masnoće
(3) Postavite sva 4 nosača

2. KORAK

(4) Pomoću libele podesite tuš kanalicu
(5) Podesite nosače na odgovarajuću visinu
(6) Podešene nosače pričvrstite na betonsku podlogu, napravite to sa tiplama i vijcima koji su u sadržaju paketa

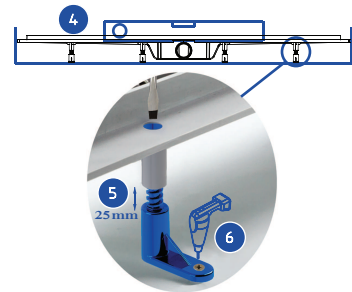

3. KORAK

(7) Verificați fixarea corectă a capacului sifonului, precum și îmbinarea corespunzătoare a benzilor laterale.
(8) Reglați unghiul de înclinare la țeava de scurgere (minim 2%).
(9) Aveți grijă la ordinea straturilor hidroizolante de deasupra șapei de egalizare, și la etanșeitatea acestora!
(10) Se recomandă umplerea cu silicon transparent a rostului dintre corpul canalului de scurgere și gresie.

3. KORAK

(7) Provjerite je li rešetka na odgovarajućem mjestu i je li stabilna
(8) Podesite kut kanalice s odvodnom cijevi (min. 2%)
(9) Obratite pozornost na pravilan raspored izolacije
(10) Preporučujemo uporabu bezbojnog silikona u području između kanalice i podnog obloga

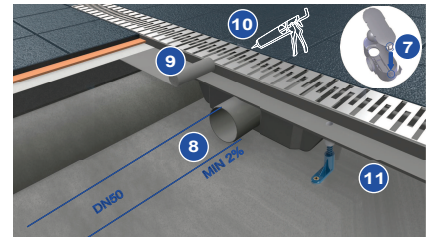

4. KORAK

(11) Prostor ispod kanala potpuniti u potpunosti, nosači služe samo za nivelaciju
(12) Kod svih postupaka obratite pažnju na kut odvodnje
DIJELOVI: kanalicu, 4 nosača, zatvarač mirisa, ključ za skidanje rešetke, 2 izolacijske trake

4. KORAK

(11) Prostor ispod kanala potpuniti u potpunosti, nosači služe samo za nivelaciju
(12) Kod svih postupaka obratite pozornost na kut odvodnje
DIJELOVI: kanalicu, 4 nosača, zatvarač mirisa, ključ za skidanje rešetke, 2 izolacijske trake

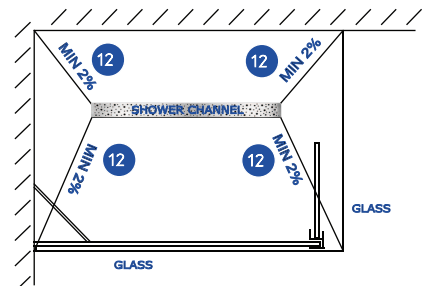

PAŽNJA !

Pogrešno ugrađena kanalicu može dovesti do materijalne štete Ugradnju treba obaviti stručna osoba U slučaju ne stručnog postavljanja proizvođač ne snosi odgovornost

POZORI!

Pogrešno ugrađena kanalicu može dovesti do materijalne štete Ugradnju treba obaviti stručna osoba U slučaju ne stručnog postavljanja proizvođač ne snosi odgovornost

