

TRP 100M

TRP 100W

 **Dimplex**

**Összeszerelési és
használati útmutató**

Magyar

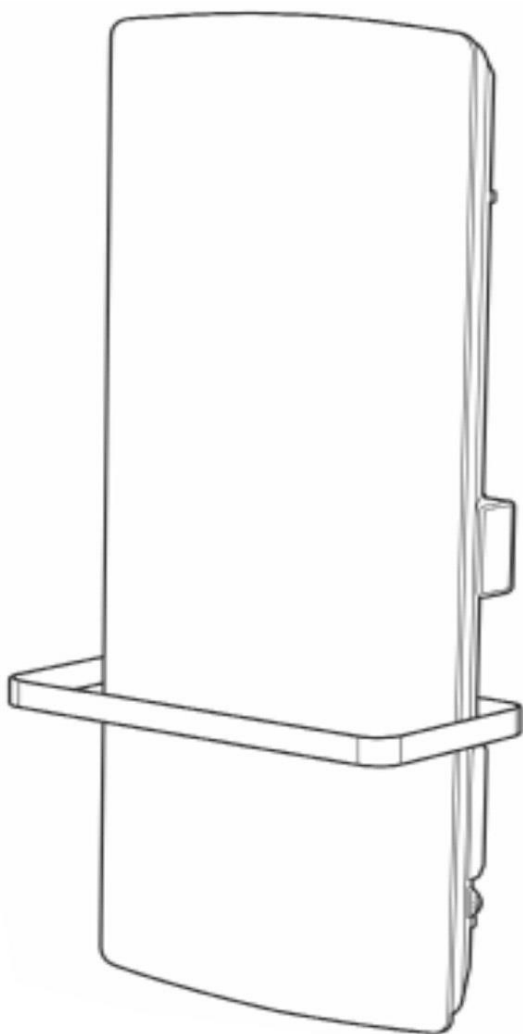

TRP 100M
tükörborítás

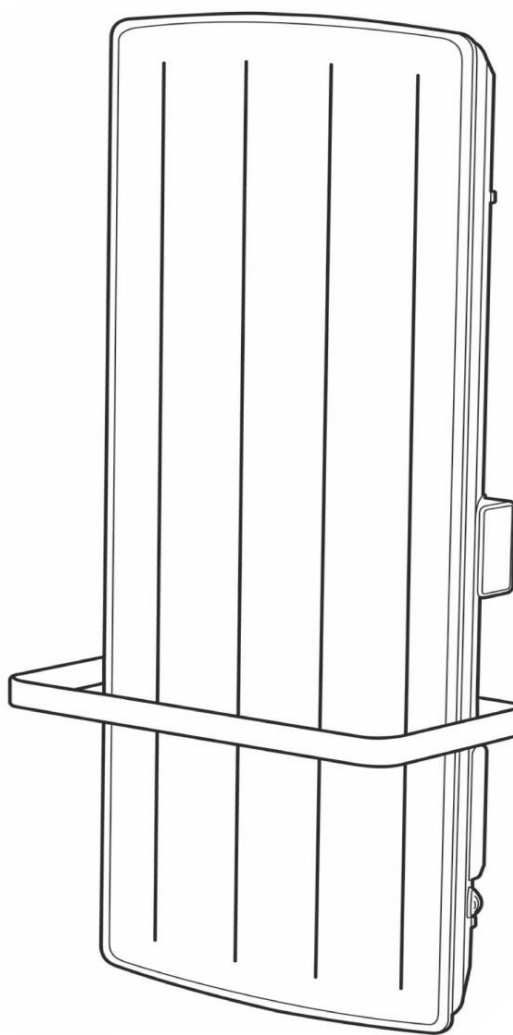

TRP 100W
fémborítás

Fürdőszobai fűtőberendezés
törölközőtartóval

Rendelési szám / Order No.: 453321.60.19

06/17/A

Garancia, ügyfélszolgálat, postacím, garancialevél

Magyar

Magyarországon érvényes

Az alábbi feltételek és kikötések, ill. garanciaszolgáltatásunk kiterjedése körülírják és nem érintik az eladó adásvételi szerződésben található garanciális kötelezettségeit a végfelhasználóval szemben. A következő feltételekkel nyújtunk garanciát a készülékekre:

Az alábbi feltételeket figyelembe véve azonnal elhárítjuk az eszköz olyan hiányosságait, amelyek igazolhatóan gyári és/vagy anyaghibára vezethetők vissza, amennyiben észrevételét azonnal és a készülék első vásárlójának való szállítást követő 24 hónapon belül jelenti. Üzemszerű használat esetén 12 hónapon belül. Amennyiben a szállítást követő 6 hónapon belül jelentkezik hiányosság, feltehetőleg anyaghibáról vagy gyári hibáról van szó.

Erre az eszközre csak akkor vonatkozik a garancia, ha megvásárlása az EU valamelyik tagállamában lévő vállalkozótól történt, ha a hiányosság jelentkezésekor Németországban vagy Ausztriában üzemeltette az eszközt és a garanciális szolgáltatásokat is Németországban vagy Ausztriában veszi igénybe.

Az általunk garanciakötelesnek elismert hiányosságok elhárítása úgy történik, hogy a hibás alkatrészeket díjmentesen megjavítjuk vagy kifogástalan állapotban lévő alkatrészekkel pótoljuk. Az eszköz használatának helyéből vagy annak módjából adódó, a hibáinak elhárításakor keletkező egyedi költségeket nem vállaljuk. Az eszközhez való szabad hozzáférést a végfelhasználónak kell biztosítania. A kiszertelt alkatrészeket visszavesszük és attól fogva a tulajdonunkat képezik. A garancia nem terjed ki a törékeny alkatrészekre, amelyek az eszköz működését vagy értékét jelentéktelen mértékben akadályozzák vagy befolyásolják.

Ügyfélszolgálat

Ügyfélszolgálat igénybevétele esetén a MANI Magyar-Norvég Kft.-t kell keresni.

MANI Magyar-Norvég Kft.
H - 1148 Budapest,
Nagy Lajos király útja 81.

Telefon: +36 (1) 363 3058
E-mail: info@nobo.hu
Web: www.nobo.hu

A megbízás feldolgozásához a termékszámra (E-Nr.) és a termék gyártásának időpontjára (FD) lesz szükség. Ezek az adatok a típus táblán található a vastagon bekeretezett részben.

A műszaki változtatások jogát fenntartjuk!

NOBO képviselő és bemutatóterem: MANI Kft. 1148 Budapest, Nagy Lajos király útja 81.
Telefon: 06-1-363-3058, E-mail: info@nobo.hu, Web: www.nobo.hu

Tartalomjegyzék

	Garancia / Ügyfélszolgálat / Postacím	HU-2
	Tartalomjegyzék	HU-3
1	Útmutató a felhasználónak	HU-4
2	Energiatakarékos funkció	HU-5
2.1	Nyitott ablak funkció	HU-5
3	Az eszköz műszaki leírása	HU-5
4	Összeszerelés, felszerelés, legkisebb távolság	HU-5
4.1	A kéztörlő tartó összeszerelése	HU-6
4.2	Az eszköz összeszerelése	HU-6
5	Elektromos csatlakozás	HU-6
6	Tűlfűtés elleni védelem	HU-6
7	Irányítás	HU-6
7.1	Vezérlő	HU-6
7.2	Vezérlési funkciók	HU-7
7.3	Főképernyő	HU-7
7.4	Első használatba vétel	HU-7
7.5	Akkumulátor csere	HU-7
7.6	Az óra és dátum beállítása	HU-8
8	Üzemmodok leírása	HU-8
8.1	Felhasználó által meghatározott időzítő	HU-8
8.2	Manuális mód	HU-8
8.3	Fagyás elleni védelem	HU-8
8.4	Készenléti mód (Standby)	HU-8
9	Az üzemmódok beállítása	HU-9
9.1	Felhasználó által meghatározott időzítő	HU-9
9.2	Manuális mód	HU-10
9.3	Fagyás elleni védelem	HU-10
9.4	Készenlét mód (Standby)	HU-10
9.5	Visszaszámláló időzítő	HU-10
9.6	A hőmérséklet tartása	HU-11
9.7	Adaptív indítás (ECO Start)	HU-11
10	Opciók	HU-12
10.1	Téli/nyári időszámítás átállítása	HU-12
10.2	Hang - audio visszajelzés (gombok)	HU-12
10.3	Hőmérséklet mértékegység °C /°F átállítása	HU-12
10.4	Kommunikáció	HU-13
10.4.1	Bluetooth funkció	HU-13
10.4.2	Rádió modul	HU-13
10.5	Billentyűzetzár aktiválása / feloldása	HU-14
10.6	Az eszköz bérbeadó általi biztosítása	HU-14
10.7	„Nyitott ablak” funkció	HU-14
10.8	Gyári beállítás visszakapcsolása	HU-15
11	Felhasználói információk	HU-15
11.1	Kívánt érték növelése	HU-15
11.2	Szervíz / Felhasználói információk	HU-15
12	Hibajelzések	HU-16
13	Tisztítás	HU-16
14	Garancia	HU-16
15	Selejtezés	HU-16

1 Felhasználói utasítások

MEGJEGYZÉS

Kedves Vásárló!

Kérem, hogy figyelmesen olvasson el minden információt az útmutatóban. Őrizze meg gondosan az útmutatót és adja tovább az eszköz következő tulajdonosának. A készüléket csak a szerelési- és használati útmutatóban leírtak szerint szabad használni!

FIGYELEM!

A készüléket 8 éves vagy annál idősebb gyerekek, valamint csökkent pszichikai, szenzorikus vagy mentális képességgel rendelkező, vagy tapasztalatlan és /vagy tudatlan személyek csak akkor használhatják, ha rájuk egy a biztonságukért felelős személy felügyel, vagy tudomásuk van az eszköz biztonságos használatáról és tisztában vannak a használatból eredő veszélyekkel. Gyerekeknek tilos a készülékkel játszani. A tisztítást és karbantartást gyerekek felügyelet nélkül nem végezhetik!

FIGYELEM!

3 éves kor alatti gyerekek állandó felügyelet nélkül ne menjenek az eszköz közelébe. 3 - 8 éves gyerekek felügyelet mellett be- és kikapcsolhatják az eszközt, vagy ha tudomásuk van az eszköz biztonságos használatáról és tisztában vannak a használatából eredő veszélyekkel, feltéve, hogy a készülék rendeltetésszerű működési pozícióban van elhelyezve és felszerelve!

FIGYELEM!

3 - 8 éves gyerekek nem csatlakoztathatják a készüléket a konnektorba, nem állíthatják be, nem tisztíthatják és / vagy nem végezhetnek rajta karbantartást a felhasználó utasításai alapján.

FIGYELEM!

Az eszköz bizonyos részei nagyon felforrósodhatnak és égési sérülést okozhatnak. Különös figyelem javasolt, ha gyerekek vagy védelemre szoruló személy van jelen!

FIGYELEM!

A készüléket nem szabad fali konnektor alatt elhelyezni vagy felszerelni!

FIGYELEM!

Ha a vezeték sérült, akkor vagy a gyártó vagy annak ügyfélszolgálati munkatársa vagy egy képzett személy végezheti a cserét a veszélyforrások megszüntetése érdekében!

FIGYELEM!

A túlmelegedés elkerülése érdekében nem szabad lefedni a fűtőberendezést!

FIGYELEM!

Az itt látható szimbólum megtalálható a készüléken és azt jelenti, hogy a készüléket nem szabad lefedni!



- A készüléket a típustábla szerint kell a váltakozó feszültség - feszültségre csatlakoztatni.
- A készüléket szakembernek kell az érvényes biztonsági előírásoknak megfelelően felszerelni.
- A készüléket csak zárt helyiségben, a levegő szobahőmérsékletre való felmelegítésére lehet használni.
- A készüléken javítási és más munkákat csak szakember végezhet.
- Hiba vagy a használat hosszabb szüneteltetése esetén húzza ki a készüléket (biztonsági kikapcsolás).
- Olyan helyiségekben, ahol tűzveszélyes anyagokat használ (pl. oldószer stb.) ne használja a készüléket.

FIGYELEM!

Hogy elkerülje a hőmérsékletkorlátozó véletlenszerű visszaállításának veszélyét, nem szabad a készüléket külső kapcsolóberendezéssel pl. időzítő órán keresztül árammal ellátni vagy olyan áramkörrel összekapcsolni, amely egy berendezésen keresztül bizonyos időnként ki- és bekapcsol!

FIGYELEM!

A csatlakozó vezetékét ne az eszközön helyezze el. Ne kapcsolja be az eszközt, ha a készülék vagy a hálózati vezeték sérült. Életveszélyes lehet!

FIGYELEM!

A rögzített elektromos installációban van egy elválasztó rendszer, amelynek mindegyik sarkán legalább 3 mm széles kontaktnyílás található (pl. automata biztosítékok)!

⚠ FIGYELEM!

Ha a fűtőberendezés kiegészítő programkapcsolóval, időkapcsolóval, külön távvezérlő rendszerrel vagy valamilyen másik eszközzel irányítható, amely a fűtőberendezést automatikusan bekapcsolja, fokozott óvatosság javasolt, mert tűzveszély áll fenn, ha a fűtőberendezést időközben lefedi vagy rosszul helyezi el.

⚠ FIGYELEM!

Az eszközt úgy használja, hogy a fürdőkádban tartózkodó, vagy a zuhany alatt álló személy ne tudja megérinteni a vezérlést.

⚠ FIGYELEM!

A készülék földelése kötelező!

2 Energiatakarékos funkció**2.1 „Nyitott ablak” funkció**

Ha véletlenül nyitva maradna egy ablak vagy egy ajtó, a hirtelen hőmérsékletváltozást érzékelni fogja a készülék vezérlés és készenléti módba kapcsol. Ha időközben becsukta az ablakot és az ajtót, a készülék visszavált normál üzemmódra. Ez a funkció megszakítja a fűtési üzemet, hogy megakadályozza az ellenőrizetlen meleg levegő szobából történő kijutását. Ezáltal pénzt spórolhat meg és csökkentheti az energiahasználatot.

3 Az eszköz műszaki leírása

Bekötő feszültség	1/N/PE-230-240V, 50 Hz
Csatlakozási teljesítmény	1000 w
Elektromos hőmérsékletszabályozó	7 - 32 °C
Védelmi osztály	Védővezető csatlakozás
Védettségi fokozat	IP24
Készenléti mód - fogyasztás	< 5W

4. Összeszerelés, felszerelés, minimum távolságok

A fürdőszobai fűtőberendezés falra történő felszereléséhez használja az általunk küldött fali rögzítőt. A fürdőszobai fűtőberendezést csak függőleges helyzetben lehet összeszerelni, ahogyan azt az 1-2 ábrák mutatják.

Figyeljen az éghető tárgyakra! A minimum távolságokat mindenképp tartsa be! Az eszköz első oldalától legalább 300 mm távolságot tartson.

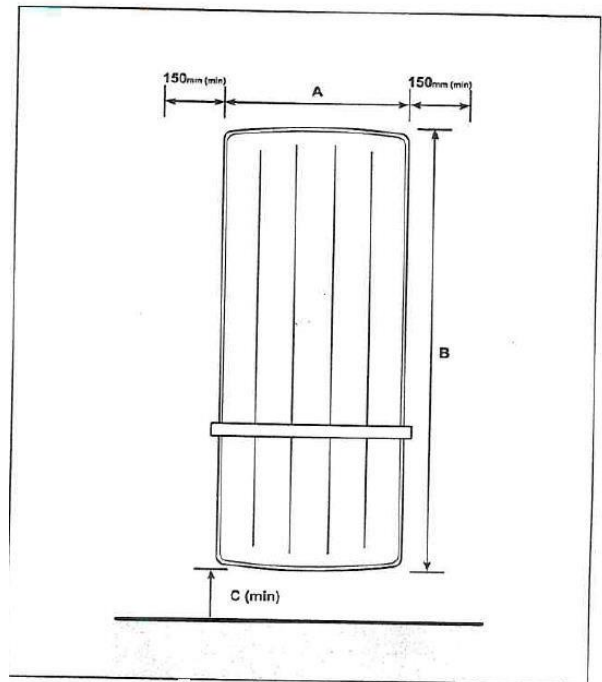

1. ábra: Minimum távolságok

Modell	A (mm)	B (mm)	C (mm)
TRP 100W	418	1073	271
TRP 100M	430	1100	265

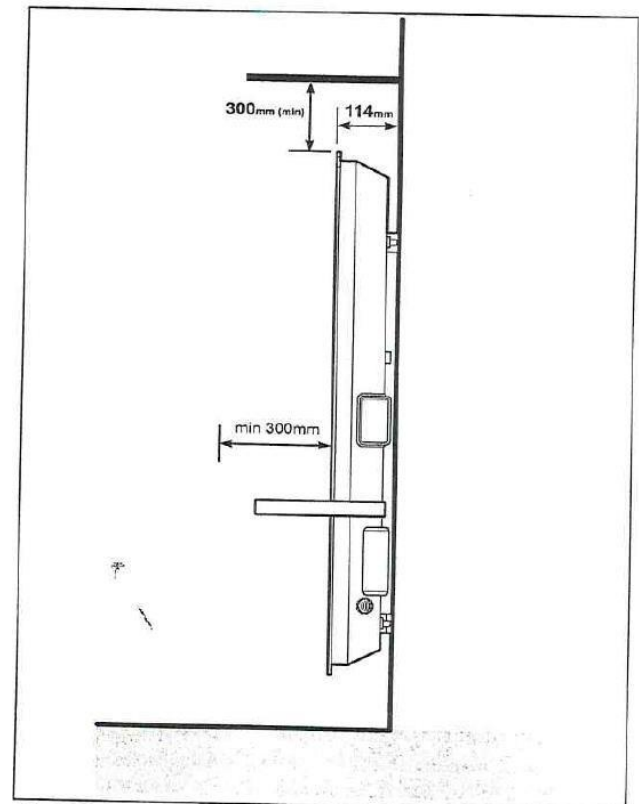

2. ábra: minimum távolság az eszköz első oldalától és tetejétől

⚠ FIGYELEM!

Az eszköz hátoldalán szállított eredeti fali rögzítőt kell használni!

4.1 A kéztörölő tartó összeszerelése

A kiszállított fürdőszobai fűtőberendezés tartalmaz két törölközőtartót. Ezeket darabonként 4 csavarral 4

különböző helyzetben lehet felszerelni a vevő igényeinek megfelelően. (3. ábra)

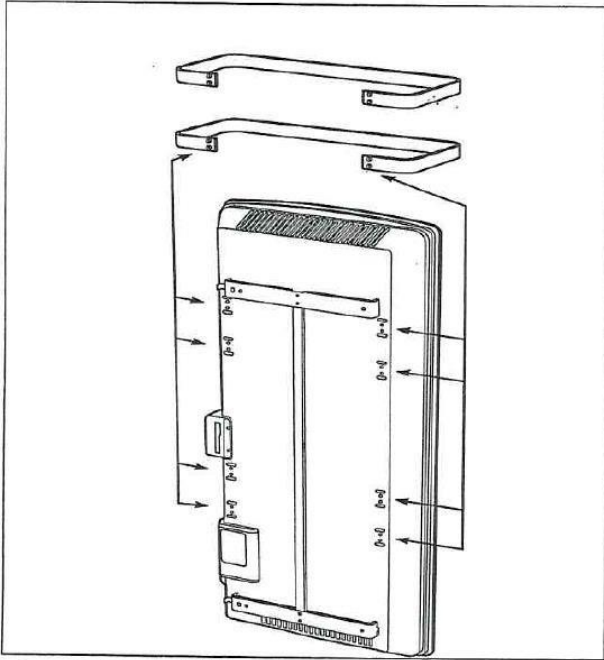

3. ábra: A törölköző tartó szerelési pontjai

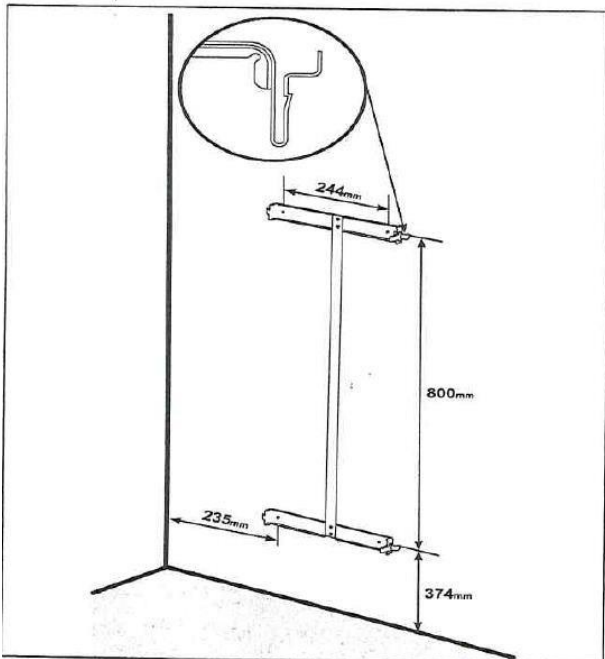
4.2 Az eszköz összeszerelése

4. ábra: Fúrási méretek

A készülék fából készült falra is felszerelhető. Minden modell fröccsenő víz ellen védett az IP-védettség (IP24-Standard) szerint és a fürdőszobában a 2-es védelmi osztályú területen szerelhetők fel. A hálózati csatlakozónak az eszköz szerelését követően is hozzáférhetőnek kell lennie.

- Távolítsa el az eszköz hátoldaláról a fali rögzítőt az oldalain található reteszek benyomásával (Isd. 4. ábra).
- Rögzítőlyukak fúrása közben figyeljen a falban található elektromos vezetékekre és vízvezetékekre.
- A fali tartót csavarozza erősen a falhoz.
- Akassza az eszközt a fali tartó alsó nyílásaiba.
- Igazítsa a készüléket függőleges helyzetbe és nyomja a reteszekbe, amíg bepattannak.

5 Elektromos csatlakozás

A VDE 0100 701. részének aktuális előírásainak, ill. a lényeges, felszerelésre vonatkozó előírások betartása kötelező. A fűtőberendezések H05VV-F, 3 x 1,0 mm² dugó nélküli csatlakozó vezetékkel vannak ellátva. Az eszköz csatlakozóvezetékeinek kiosztása:

- zöld/sárga 'PE' - védővezető
- kék 'N' - nullvezető ellátófeszültség
- barna 'L' - fázis ellátófeszültség

Az eszköz csatlakozóvezetékét a fűtőberendezéshez megfelelő csatlakozó dobozra kell csatlakoztatni.

6 Túlfűtés elleni védelem

Biztonsága érdekében a fűtőberendezés túlfűtés elleni védelemmel van ellátva. Ha a levegőáramlás nem megfelelő, a készülék túlfűtés elleni védelme kikapcsolja a fűtőberendezést. Megfelelő lehűlést követően a fűtőberendezés automatikusan visszakapcsol. A túlfűtés elleni védelem többszöri igénybevétele esetén meg kell keresni annak okát (pl. szellőzőrács le van fedve).

A képernyő visszakapcsolásához távolítsa el a túlmelegedés okát és szüntesse meg az áramellátást 10 percre.

7 Irányítás**7.1 Vezérlő**

A vezérlőelemek az eszköz jobb oldalán találhatóak. Az eszköz beállítható elektromos szabályozó készülékkel van felszerelve, amely egy kijelzőből és 6 érintőképernyős gombból áll.

A fűtőberendezés tartalmaz továbbá egy beállítható szobai hőfokszabályozót a szoba hőmérsékletének szabályozásához. A legalacsonyabb beállítható hőmérséklet 7°C.

A maximum hőmérséklet gyárilag 26°C-ra van beállítva. Ez a hőmérséklet normál szobahőmérsékletnek felel meg. A hőmérsékletet, ha szükséges, 32°C-ra lehet növelni, Isd. 11.1 fejezet.

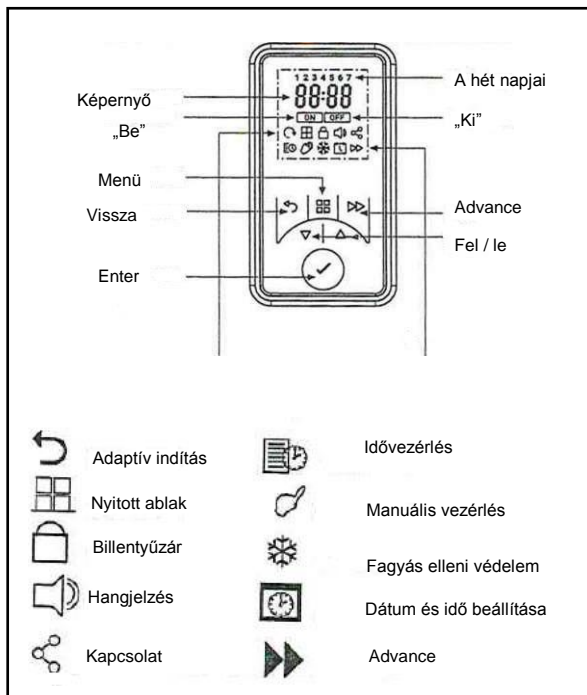

5. ábra: A kijelző felépítése

7.2 Vezérlési funkciók

Az eszköz tulajdonságait egyszerűen be lehet állítani a képernyő felhasználói felületén található 6 gomb segítségével.

A képernyőn a rendelkezésre álló beállítások jelennek meg.

1. **Menü** - a legfontosabb funkciókat mutatja.

Dátum / idő - A dátum és idő beállítása.

Manuális irányítás - Átváltás

manuális „ON” és „készenléti mód” között.

Fagyás elleni védelem - Fagyás elleni védelem

hőmérsékletének beállítása

2. **BACK (vissza) gomb:** Az előző programponthoz való visszatérés.

3. **Fel és le gombok:**

A menüben való navigálásban segítenek és a beállított értékek megváltoztatásában.

A fel és le gombok segítségével lehet beállítani a kívánt szobahőmérsékletet is.

4. **ENTER gomb:** A beállítások megerősítéséhez használja. A képernyőn az ENTER gomb megnyomásával az eszköz neve mint 4 számjegyű PIN jelenik meg.

A bekapcsolt időzítőt „ON” fogja jelezni a képernyőn.

A kikapcsolt időzítőt „OFF” fogja jelezni a képernyőn.

5. **ADVANCE gomb:** felülírja a fűtésre vonatkozó beállításokat és megváltoztatja a fűtőberendezés üzemi állapotát.

Ha az időzítő mód be lett kapcsolva, az ADVANCE gomb megnyomásával az üzemmód változik. Pl. „ON”-ról „OFF”-ra vált és fordítva.

Ha a fűtőberendezés állandó működési módban van, akkor az „ADVANCE” gombbal be és ki lehet kapcsolni.

Ha a fűtőberendezés „visszaszámláló időzítő” és készenléti módban van, akkor az „ADVANCE” gombbal be lehet állítani a visszaszámlálás idejét.

7.3 Főképernyő

Ha nem nyom be egy gombot sem a készüléken, 30 másodperc elteltével a kijelzőn újra a főképernyő fog megjelenni. Ekkor a kiválasztott hőmérséklet és az üzemmód fog megjelenni. Az ADVANCE funkció használatá szintén meg fog jelenni.

Az ENTER gomb megnyomásával az aktív funkciók is megjelennek.

Ha hosszabb időn keresztül nem történik változás, akkor a képernyő alvász üzemmódra vált és a kijelző elsötétül.

A kijelző bekapcsolásához nyomjon meg egy tetszőleges gombot.

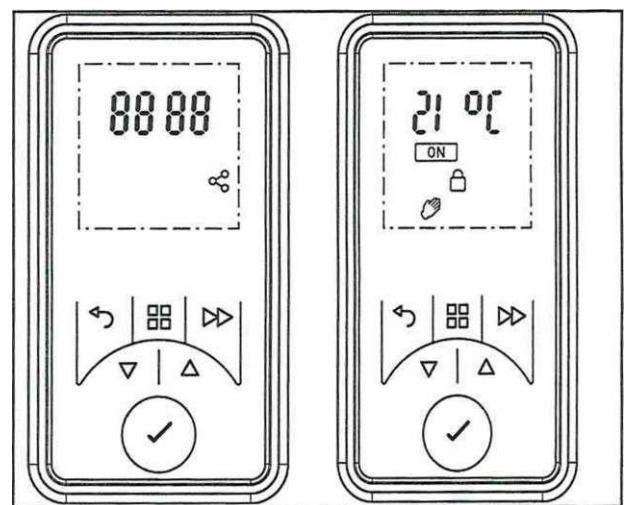

6. ábra: Kijelző

i MEGJEGYZÉS

Ha egyik gombot sem nyomja be a készüléken, a kijelzőn 30 másodperc elteltével újra a főmenü fog megjelenni. Az ENTER gomb lenyomásával az eszköz 4 számjegyű pinkódja, valamint a Bluetooth kapcsolat jelenik meg.

7.4 Első használatba vétel

A fűtőberendezés első használatbavételekor a készülék kijelzőjén a PIN és a Bluetooth kapcsolat jelenik meg.

7.5 Akkumulátor csere

i MEGJEGYZÉS

A vezérlés tartalmaz egy valós idejű órát naptárfunkcióval. Az órának van egy tartalék akkumulátora (CR2QJ”, 3V típus), ami áramszünet esetén ellátja az órát árammal.

Az akkumulátortartó a vezérlő hátoldalán található.

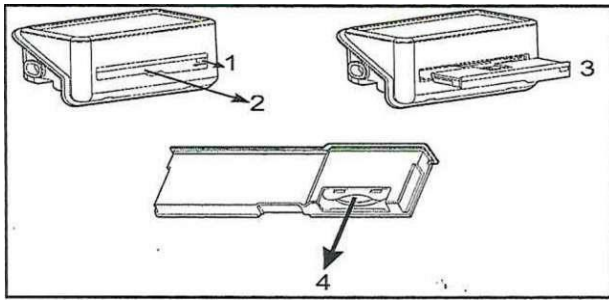

7. ábra: Akkumulátor lejárata, cseréje

1. Oldja ki az akkumulátor tartó zárát!
2. Nyissa ki az akkumulátor tartót!
3. Húzza ki az akkumulátor tartót!
4. Cserélje ki az akkumulátort!
5. Szerelje össze fordított sorrendben!

7.6 Az óra és dátum beállítása

A vezérlés tartalmaz egy valós idejű órát naptárfunkcióval.

A dátum és idő beállításához a következő lépéseket kell megtennie:

- Nyomja meg az „MENÜ” gombot.
- Nyomja meg a \wedge gombot háromszor.
- Nyomja meg az „ENTER” gombot, amíg a „dátum és idő” szimbólum nem villog.
- Nyomja meg az „ENTER” gombot az idő beállításához.
- Nyomja meg a \wedge vagy \vee gombot az óra beállításához, megerősítéshez pedig nyomja meg az „ENTER” gombot.
- Nyomja meg a \wedge vagy \vee gombot a perc beállításához, megerősítéshez pedig nyomja meg az „ENTER” gombot.
- Nyomja meg a \wedge vagy \vee gombot a nap beállításához, megerősítéshez pedig nyomja meg az „ENTER” gombot.
- Nyomja meg a \wedge vagy \vee gombot a hónap beállításához, megerősítéshez pedig nyomja meg az „ENTER” gombot.
- Nyomja meg a \wedge vagy \vee gombot az év beállításához, megerősítéshez pedig nyomja meg az „ENTER” gombot.
- Nyomja be a „VISSZA” gombot és újra a főképernyő fog megjelenni.

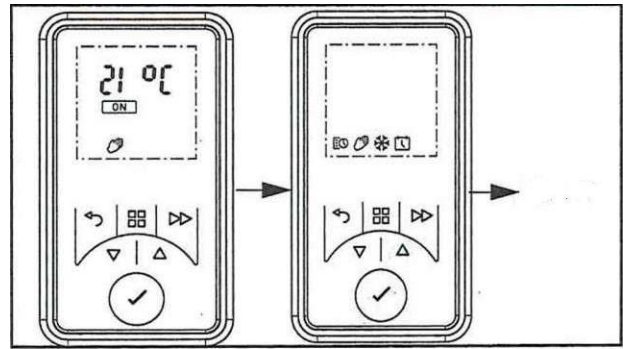

8. ábra: Dátum és idő beállítása

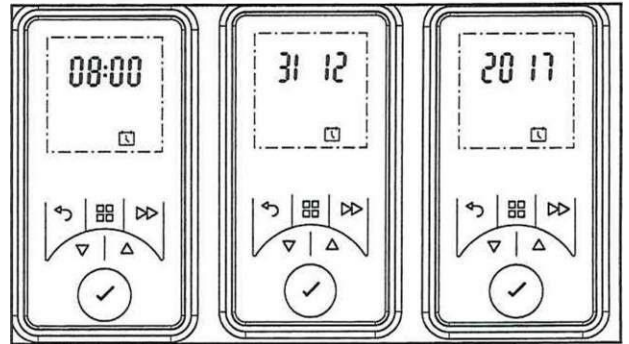

9. ábra: Dátum és idő beállítása

8 Üzem módok

A fürdőszobai fűtőberendezés folyamatos szobahőmérsékletet tud biztosítani a következő üzemmódok segítségével:

8.1 A felhasználó által meghatározott időzítő a lehető legnagyobb rugalmasságot nyújtja a felhasználónak. Négy különböző időtartomány áll rendelkezésre minden napra. Ezek a hét minden napjára beállíthatók. Lsd. 8.5 fejezet „Az időzítő mód beállítása”. Ezzel lehet beállítani a standard (általános) időszakot és hőmérsékletet.

8.2 Manuális mód felfűti a szobát kellemes 21 °C-os hőmérsékletre.

8.3 A Fagyás elleni védelem mód 7°C-os szobahőmérsékletet tart fenn. Ezt a funkciót a fagyás elleni védelem szimbólum jelzi a képernyőn.

8.4 Készenléti mód Válassza ki a készenléti üzemmódot az eszköz kikapcsolásához. A készenléti mód beállításához a következő lépések szükségesek:

- Nyomja meg az „ENTER” gombot.
- Manuális módra való átváltás.
- „OFF” módra való átváltás.

MEGJEGYZÉS

Minden üzemmódban megváltoztatható a szobahőmérséklet a \wedge és \vee gombok segítségével.

Az időzítő módban ez a módosítás csak ideiglenes és az eszköz ezt követően vissza fog állni az azt megelőző programra.

9 Az üzemmódok beállítása

9.1 A felhasználó által meghatározott időzítő

FIGYELEM!

Ajánlott használni az időzítő funkciót az üzemeltetési költségek csökkentése miatt. Ha az eszköz fűtő funkciója folyamatos használatban van, akkor magasabb üzemeltetési költségekre számíthat.

Az eszközben hasznos fűtőprofilok vannak gyárilag előre beprogramozva. Napi négy időszak áll rendelkezésre, amelyek a hét minden napjára egyénileg beállíthatók. A profilok megváltoztatásához a következő lépéseket kell tennie:

- Nyomja meg az „MENÜ” gombot.
- Válassza ki az időzítő szimbólumot és nyomja meg az „ENTER” gombot.



1 = hétfő	2 = kedd
3 = szerda	4 = csütörtök
5 = péntek	6 = szombat
7 = vasárnap	



- Nyomja meg az „ENTER” gombot az 1. nap megváltoztatásához, vagy nyomja meg a  gombot a kívánt naphoz való irányításhoz és nyomja meg az „ENTER” gombot a kiválasztáshoz.

- „P1” program fog megjelenni a kijelzőn.



- Nyomja meg az „ENTER” gombot a „P1” program kiválasztásához, program „P2”, „P2” vagy „P4” kiválasztásához nyomja meg a  gombot és az „ENTER” billentyűt.



- Az „ON” jelzés kiemelve jelenik meg a képernyőn. Nyomja meg az „ENTER” gombot a bekapcsolás idejének beállításához.

- Nyomja meg a  vagy  gombot az óra „ON” állapotra való beállításához, megerősítéshez pedig nyomja meg az „ENTER” gombot.

- Nyomja meg a  vagy  gombot a perc „ON” állapotra való beállításához, megerősítéshez pedig nyomja meg az „ENTER” gombot.

- Nyomja meg a  vagy  gombot a hőmérséklet beállításához, megerősítéshez pedig nyomja meg az „ENTER” gombot.

- Nyomja meg a  vagy  gombot az óra „OFF” állapotra való beállításához, megerősítéshez pedig nyomja meg az „ENTER” gombot.

- Nyomja meg a  vagy  gombot a perc „OFF” állapotra való beállításához, megerősítéshez pedig nyomja meg az „ENTER” gombot. A „P2”, „P3” és „P4” programok beállításához

- Nyomja meg a  gombot és végezze el a korábban említett lépéseket.

- Az újonnan beállított programok „P1-P4” másnapokra történő átmásolásához nyomja meg az „ENTER” gombot. A másolat meg fog jelenni a képernyőn.

- A következő napra történő utólagos átmásoláshoz nyomja meg a  gombot, megerősítéshez nyomja meg az „ENTER” gombot.

- A kiválasztott napok a kijelző felső sarkában fognak megjelenni. Azok a napok, amelyeket nem választott ki, nem fognak megjelenni.

- Megerősítéshez nyomja meg az „ENTER” gombot. A háttérvilágítás villogni fog és újra megjelenik a kezdőképernyő.

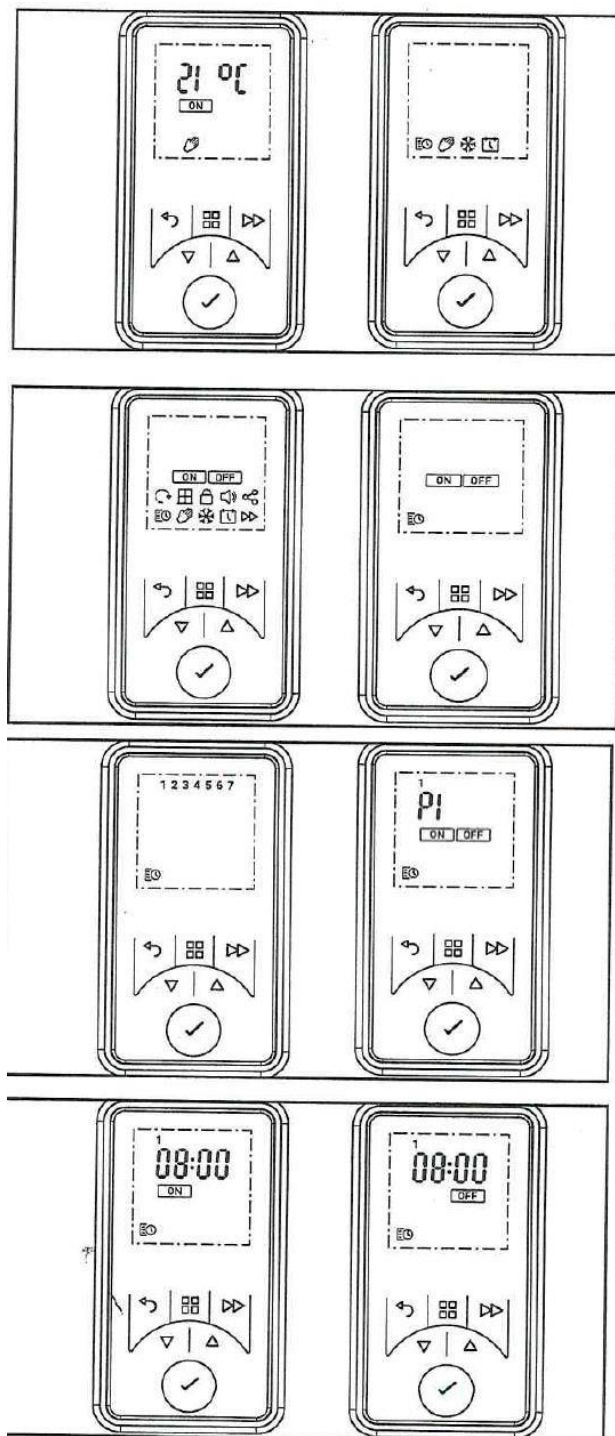

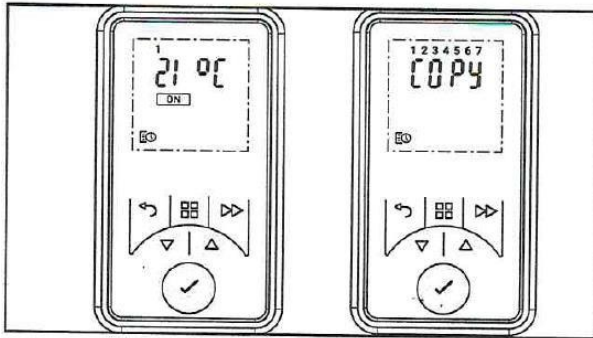

10. ábra: Felhasználó által meghatározott időzítő beállítása

9.2 Manuális mód

Ez a mód folyamatos hőleadást biztosít és kikapcsolja a „Felhasználó által meghatározott időzítő” módot, ill. a jelzett hőmérsékletet folyamatosan tartja. A manuális mód beállításához menjen végig a következő lépéseken:

- Nyomja meg az „MENÜ” gombot.
- Nyomja be a gombot amíg a szimbólum nem villog.
- Nyomja meg az „ENTER” gombot.
- Az „ON” szimbólum elkezd villogni.
- Nyomja meg az Enter gombot.
- Nyomja meg a vagy gombot a kívánt hőmérséklet beállításához.
- Megerősítéshez nyomja meg az „ENTER” gombot.

9.3 Fagyás elleni védelem

A Fagyás elleni védelem mód 24 órás időtartamon keresztül 7°C-os szobahőmérsékletet tart fenn. Ezt a módot akkor használjuk, ha fagyás elleni védelmet szeretnénk biztosítani. Ezt a szimbólum jelzi.

- Nyomja meg az „MENÜ” gombot.
- nyomja meg kétszer a gombot a szimbólum megjelöléséhez.
- Nyomja meg az „ENTER” gombot.
- Nyomja meg a vagy gombot a fagyás elleni védelem hőmérsékletének beállításához.
- Megerősítéshez nyomja meg az „ENTER” gombot.

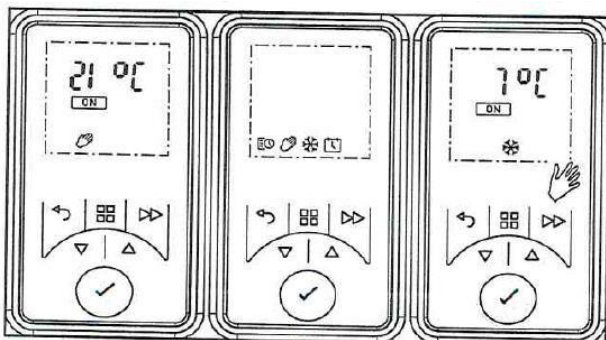

11. ábra: Manuális mód beállítása

9.4 Készenléti mód (Standby)

Készenléti mód kiválasztása a fűtőelem kikapcsolásához. Így kapcsolhatja be a készenléti módot:

- Nyomja meg az „MENÜ” gombot.
- Nyomja meg a gombot, amíg nem villog a szimbólum.
- „OFF” kiválasztása.
- Megerősítéshez nyomja meg az „ENTER” gombot.

9.5 Visszaszámláló időzítő

A visszaszámláló időzítő lehetővé teszi a felhasználónak, hogy időzített fűtési periódusokat aktiváljon az „ADVANCE” gomb benyomásával, ha az eszköz készenléti módban van. A visszaszámláló időzítő gyárilag aktiválva van.

A visszaszámláló időzítő aktiválása/leállítása:

- Nyomja meg a „MENÜ” és az „ADVANCE” gombokat egyszerre és tartsa lenyomva 5 másodpercig.
- Az „ADVANCE” menü jelenik meg.
- Nyomja meg az „ENTER” gombot a menü előhívásához.
- Nyomja meg a vagy gombot a menük kivágy bekapcsolásához,
- Megerősítéshez nyomja meg az „ENTER” gombot.

Az időzített fűtőperiódusok beállításához a visszaszámláló időzítőben lehet a hőmérsékletet és annak időtartamát változtatni.

A visszaszámlálás maximális időtartamát és 4 különböző időszakot lehet beállítani.

A visszaszámláló időzítő beállítása:

- Nyomja meg a „MENÜ” és az „ADVANCE” gombokat egyszerre és tartsa lenyomva 5 másodpercig.
- Az „ADVANCE” menüt „Rb” jelzi,
- Nyomja meg az „ENTER” gombot a visszaszámláló időzítő menüjének megnyitásához.
- Az „ON” szimbólum villogni fog.
- Nyomja meg az „ENTER” gombot.
- A visszaszámlálás időtartamát fogja mutatni.
- A maximális visszaszámlálási időtartam gyárilag 2 órára van beállítva.

Az időtartam beállításához használja a és gombokat.

A következő táblázat az időközökre, maximális időtartamokra utal.

Visszaszámlálás időtartama				
Maximális időtartam	1	2	3	4
00:30	00:15	00:20	00:25	00:30
01:00	00:15	00:30	00:45	01:00
01:30	00:15	00:30	01:00	01:30
02:00 (alap)	00:30	01:00	01:30	02:00
04:00	01:00	02:00	03:00	04:00
06:00	01:30	03:00	04:30	06:00
08:00	02:00	04:00	06:00	08:00

12. ábra: maximális visszaszámlálási időtartam táblázata

- Nyomja meg az „ENTER” gombot a maximális visszaszámlálási időtartam kiválasztásához.
- Nyomja meg a \wedge vagy \searrow gombot a kívánt hőmérséklet beállításához (tartomány: 7°C - 26°C gyári beállítások).
- Megerősítéshez nyomja meg az „ENTER” gombot.

Ha a visszaszámlálási idő aktiválva van és a maximális időtartam be lett állítva, nyomja meg az „ADVANCE” gombot a visszaszámláló időzítő aktiválásához.

- Nyomja meg egyszer az átfutási időt az első oszlopban lévő megadott idő elindításához.
- Ezt ismétlje meg a 2-4 oszlop esetén..

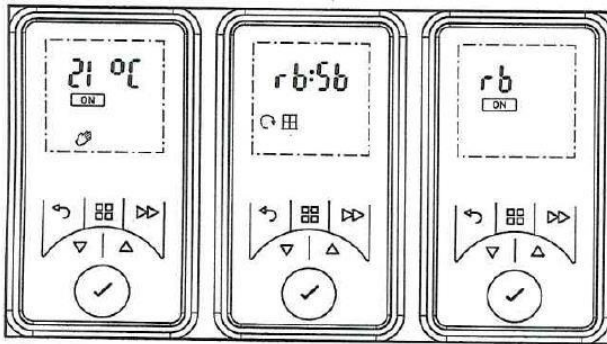

13. ábra: A visszaszámláló időzítő beállítása

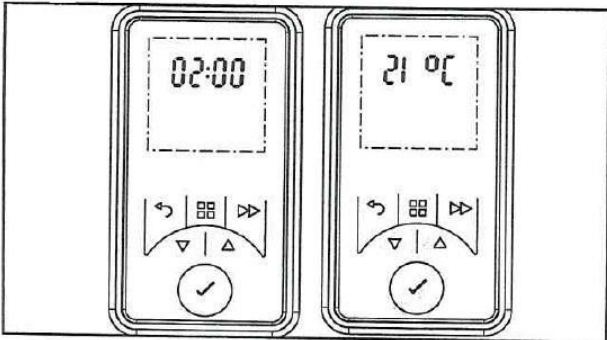

14. ábra: A visszaszámláló időzítő beállítása

9.6 A hőmérséklet tartása

Ha a fürdőszobai fűtőberendezés egy komfortperióduson kívül van, alkalmazni lehet a szobai hőmérsékletérzékelőt, amivel elkerülheti, hogy a szoba hőmérséklete a beállított hőmérséklet alá süllyedjen.

Ha a beállított hőmérséklet lecsökkenne, kapcsolja be a készüléket a beállított hőmérsékletérték tartásához.

- Nyomja meg a „MENÜ” és az „ADVANCE” gombokat egyszerre és tartsa lenyomva 5 másodpercig.
- Az „ADVANCE” menü jelenik meg.
- Nyomja meg a \wedge gombot az „Sb” megjelöléséhez.
- Nyomja meg az „ENTER” gombot az „Sb” menü megjelenítéséhez.
- Nyomja meg a \wedge vagy \searrow gombot az „ON” vagy „OFF” kiválasztásához.
- Megerősítéshez nyomja meg az „ENTER” gombot.
- Ha az „ON”-t választotta, használja a \wedge vagy \searrow gombokat a kívánt hőmérséklet beállításához.
- Megerősítéshez nyomja meg az „ENTER” gombot.

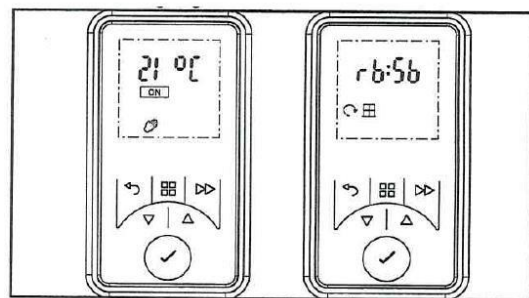

15. ábra: A hőmérséklet tartásának beállítása

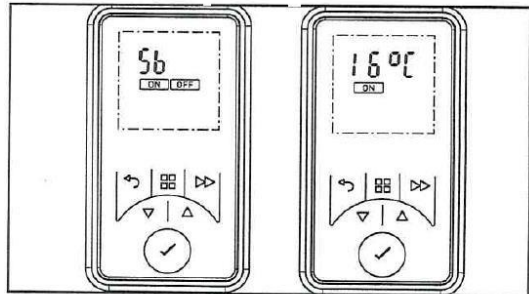

16. ábra: A hőmérséklet tartásának beállítása

9.7 Adaptív indítás (ECO Start)

Ezzel a funkcióval lehet elérni a kívánt hőmérsékletet az időzített fűtési periódus kezdetére. Pl. a szoba hőmérséklete 16°C. 7 órára az időzítő menüjén keresztül 21°C kívánt szobahőmérséklet lesz beállítva. A felmelegítő funkcióval a vezérlő bekapcsolja a fűtőberendezést már 7 órakor, hogy a kívánt időben (7 óra) a kívánt 21°C hőmérséklet elérje.

- Nyomja meg az „MENÜ” és az „ADVANCE” gombokat egyszerre és tartsa lenyomva 5 másodpercig.
- Az „ADVANCE” menü fog megjelenni.
- Nyomja meg a \wedge gombot és a „VISSZA” szimbólum villogni fog.

- Nyomja meg az „ENTER” gombot az „adaptív indítás” menü kiválasztásához.
- Nyomja meg a \blacktriangle vagy \blacktriangle gombot az „adaptív indítás” funkció be- ill. kikapcsolásához.
- Megerősítéshez nyomja meg az „ENTER” gombot.

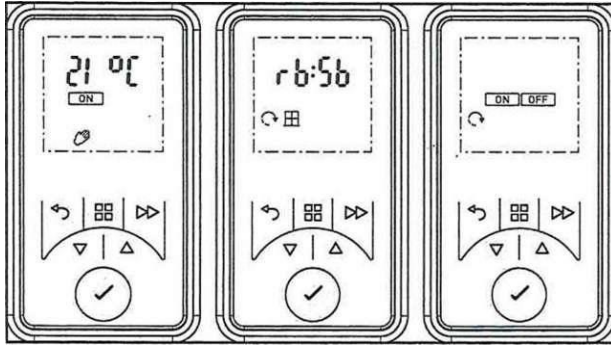

17. ábra: adaptív indítás

10 Opciók

10.1 Téli/nyári időszámítás

A beépített valós idejű óra automatikusan átvált nyári időszámításra. Ha nincs szüksége semmilyen beállításra, válassza az „OFF” gombot.

- Nyomja meg a „MENÜ” gombot.
- Nyomja meg a \blacktriangle gombot háromszor.
- Nyomja meg az „ENTER” gombot, a dátum és óra szimbólum villogni fog.
- Nyomja meg a \blacktriangle vagy \blacktriangledown gombot a perc” gombot a DST mód (automatikus váltás nyári és téli időszámításra) megjelenítéséhez.
- Nyomja meg az „ENTER” gombot.
- Nyomja meg a \blacktriangle vagy \blacktriangledown gombot a DST mód be- ill. kikapcsolásához.
- Megerősítéshez nyomja meg az „ENTER” gombot.

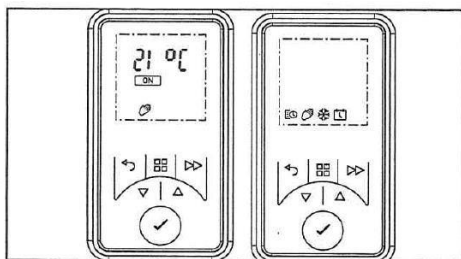

18. ábra: DST mód idő átállítása - Téli/nyári időszámítás átállítás

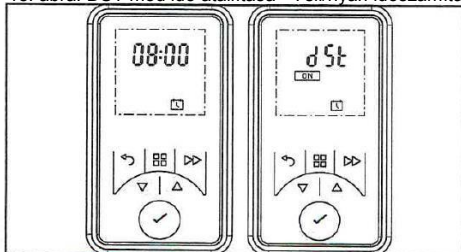

19. ábra: DST mód idő átállítása - Téli/nyári időszámítás átállítás

10.2 Audio visszajelzés (gombok)

Ezt a funkciót a következő lépésekkel tudja kikapcsolni:

- Nyomja be a „MENÜ” gombot, a „Vissza” gombot és az „ENTER” gombot és tartsa lenyomva 10 másodpercig.
- Nyomja meg a \blacktriangle gombot.
- Nyomja meg az „ENTER” gombot, ha a hangjelzés (Signalton) szimbólum villog.
- Nyomja meg a \blacktriangle vagy \blacktriangledown gombot a hangjelzés be- vagy kikapcsolásához.
- Megerősítéshez nyomja meg az „ENTER” gombot.

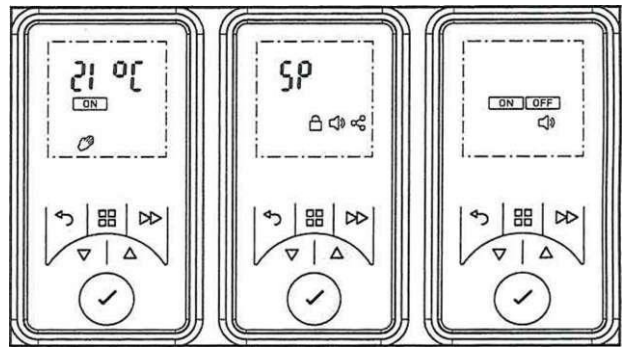

20. ábra: audio visszajelzés be-/kikapcsolás

10.3 Hőmérséklet mértékegység °C /°F átállítása

Kiválaszthatja, hogy a készülék melyik hőmérséklet mértékegységet használja. (Celsius fok vagy Fahrenheit)

- Nyomja be a „MENÜ” gombot, a „Vissza” gombot és az „ENTER” gombot és tartsa lenyomva 10 másodpercig.
- A „Set Point” (SP) menü fog megjelenni.
- Nyomja meg az „ENTER” gombot az SP menü előhívásához.
- Nyomja meg a \blacktriangle vagy \blacktriangledown gombot a °C vagy °F kiválasztásához.
- Megerősítéshez nyomja meg az „ENTER” gombot.
- Nyomja meg a \blacktriangle vagy \blacktriangledown gombot a kívánt hőmérséklet beállításához.
- Megerősítéshez nyomja meg az „ENTER” gombot.

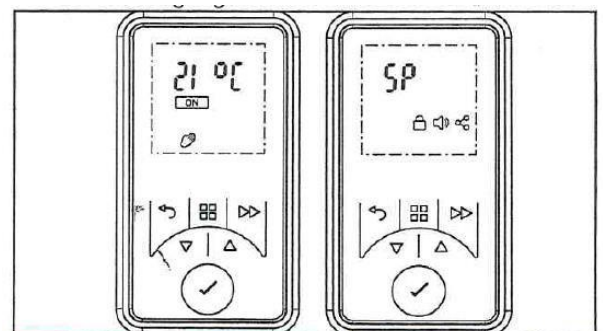

21. ábra: Hőmérséklet mértékegységének átállítása °C /°F

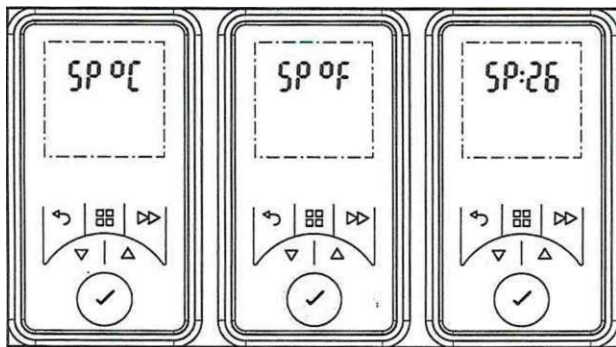

22. ábra: hőmérséklet mértékegységének °C1°F átváltása

10.4 Kommunikáció

Itt tudja aktiválni ill. kikapcsolni a bluetooth kapcsolat funkciót. A bluetooth funkció gyárilag aktívva van. Ha egy kiegészítő RF (rádiófrekvencia) mód csatlakoztatva van, lehetőségére áll a HF (rövidhullám) kommunikáció aktiválására vagy kikapcsolására.

10.4.1 Bluetooth funkció

- Nyomja be a „MENÜ” gombot, a „Vissza” gombot és az „ENTER” gombot és tartsa lenyomva 10 másodpercig.
- A „Set Point” (SP) menü fog megjelenni.
- Nyomja meg a \wedge gombot amíg a „kapcsolat” szimbólum nem villog.
- Nyomja meg az „ENTER” gombot a „kapcsolat” menü előhívásához.
- Nyomja meg az „ENTER” gombot a Bluetooth (BT) menü előhívásához.
- Nyomja meg a \wedge vagy \vee gombot a bluetooth funkció be- ill. kikapcsolásához.
- A bluetooth funkció be van kapcsolva, ha az „ON” szimbólum villog.
- Megerősítéshez nyomja meg az „ENTER” gombot.
- A kijelzőn így meg fog jelenni a „kapcsolat” szimbólum..

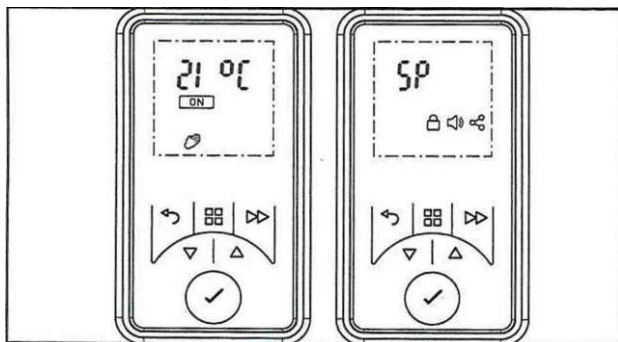

23. ábra: Bluetooth funkció be-/kikapcsolás

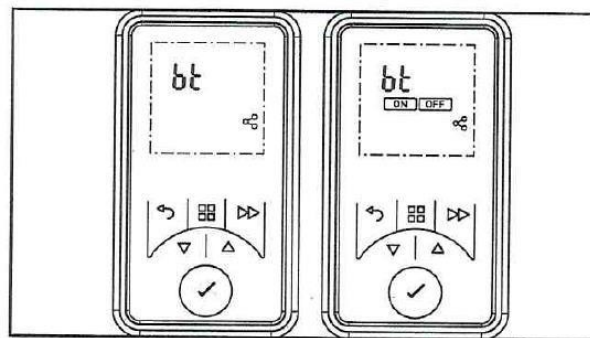

24. ábra: Bluetooth funkció be-/kikapcsolás

Mobil eszközzel történő csatlakozásnál a képernyőn automatikusan meg fog jelenni a 6 számjegyű összekapcsoló kód.

- Ezt a kódot írja be a mobil készülékbe.
- Megerősítéshez nyomja meg az „ENTER” gombot.

10.4.2 Rádió modul

MEGJEGYZÉS!

Ez a menüpont csak akkor látható, ha a HF módot kiegészítőként megvásárolta.

- Nyomja be a „MENÜ” gombot, a „Vissza” gombot és az „ENTER” gombot és tartsa lenyomva 10 másodpercig.
- A „Set Point” (SP) menü fog megjelenni.
- Nyomja meg a \wedge gombot amíg a „kapcsolat” szimbólum nem villog.
- Nyomja meg az „ENTER” gombot a „kapcsolat” menü előhívásához.
- Nyomja meg az \wedge gombot az „RF” menü megjelenítéséhez.
- Nyomja meg az „ENTER” gombot az „RF” menü előhívásához.
- Nyomja meg a \wedge vagy \vee gombot az „RF” funkció be- ill. kikapcsolásához.
- Megerősítéshez nyomja meg az „ENTER” gombot.

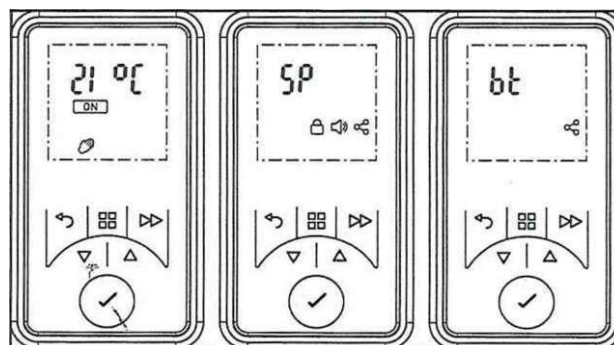

25. ábra: RF funkció be- és kikapcsolása

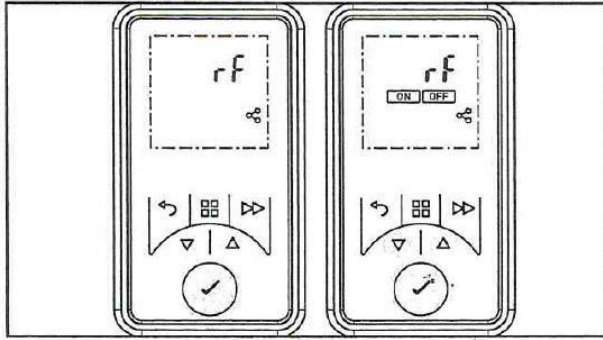

26. ábra: RF funkció be- és kikapcsolása

10.5 Billentyűzár aktiválása / feloldása

Ezzel a funkcióval lezárhatja a vezérlőt.

- Nyomja meg az „ENTER” és az „vissza” gombokat egyszerre és 3 másodpercig tartsa őket lenyomva.
- Megjelenik a zár szimbólum a képernyőn.
- A vezérlőfelület feloldásához nyomja meg az „ENTER” gombot és a „Vissza” gombot egyszerre és tartsa lenyomva 3 másodpercig.

⚠ MEGJEGYZÉS!

A vezérlést nem lehet átállítani, ha a billentyűzár be van kapcsolva.

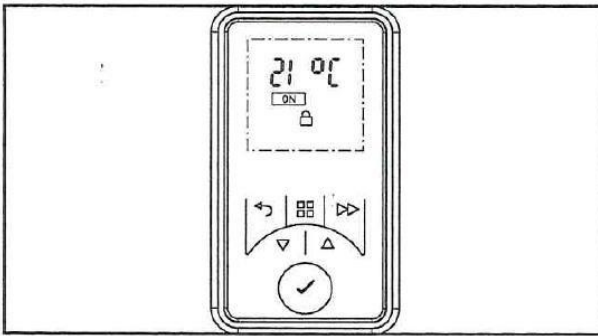

27. ábra: Billentyűzár

10.6 A készülék bérbeadó általi biztosítása

Bérbeadó korlátozni tud olyan funkciókat, mint a visszaszámláló időzítő, a hőmérséklet tartása vagy a beállított értékek. A készülék bérbeadó általi lezárása 4 jegyű kóddal aktiválható. A 4 számjegyű kód beállításához a következő lépéseket kell tennie:

- Nyomja be a „MENÜ” gombot, a „Vissza” gombot és az „ENTER” gombot és tartsa lenyomva 5 másodpercig.
- A képernyőn a „Billentyűzár” szimbólum fog megjelenni.
- Nyomja meg a ^ vagy v gombot a 0-9 terjedő számkód első jegyének beállításához.
- Megerősítéshez nyomja meg az „ENTER” gombot.

- Ismétlje meg a lépéseket a számkód 2-4. számjegyének beírásához is.
- Bérbeadó menüje fog megjelenni a visszaszámláló időzítőnél és beállított értékeknél.

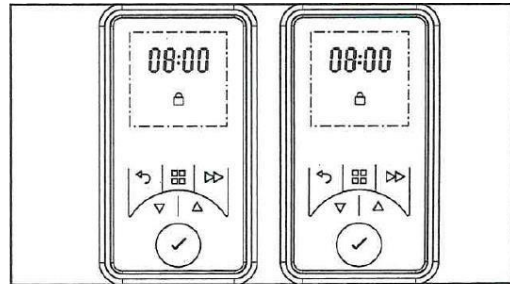

28. ábra: Be- és kikapcsolás általi biztosítás

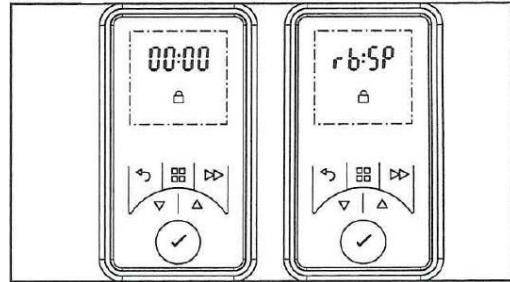

29. ábra: Be- és kikapcsolás általi biztosítás

10.7 „Nyitott ablak” funkció

A fürdőszobai fűtőberendezés egy érzékelővel van ellátva, amely felismeri a nyitott ablakot és az elvesztegetett hőt. A fűtőberendezés csökkenti a hőteljesítményt, hogy a fölösleges energiafogyasztást elkerülje. A „Nyitott ablak” funkció gyárilag be van kapcsolva. Így aktiválja ill. kapcsolja ki a funkciót:

- Nyomja be a „MENÜ” gombot, a „Vissza” gombot és az „ENTER” gombot és tartsa lenyomva 5 másodpercig.
- Az „ADVANCE” menü fog megjelenni.
- Nyomja be a ^ gombot háromszor, amíg az „Ablak” szimbólum nem villog.
- Nyomja meg az „ENTER” gombot a „Nyitott ablak” menü előhívásához.
- Nyomja meg a ^ vagy v gombot a funkció be- ill. kikapcsolásához.
- Megerősítéshez nyomja meg az „ENTER” gombot.

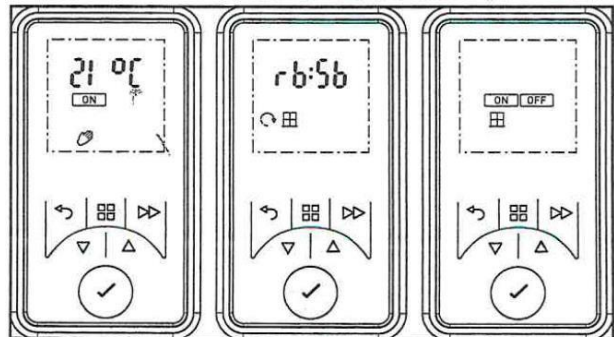

30. ábra: Nyitott ablak funkció be- és kikapcsolása

10.8 Gyári beállítás visszakapcsolása

Visszaállítja a felhasználó által végzett beállításokat a gyártó által elvégzett korábbi beállításokra.

- Tartsa 5 másodpercig lenyomva az „ENTER” billentyűt.
- Nyomja meg a \wedge vagy \vee gombot a gyári beállítások képernyőn való megjelenítéséhez.
- Nyomja meg az „ENTER” gombot.
- Nyomja meg \wedge vagy \vee gombot, hogy választani tudjon az „Y” (igen) vagy „N” (nem) lehetőségek közül a Reset (visszaállítás) kiválasztásához.
- Megerősítéshez nyomja meg az „ENTER” gombot. Ezáltal a gyári beállítások visszaállítása megtörténik, ezt követően pedig be kell állítania a dátumot és időt.

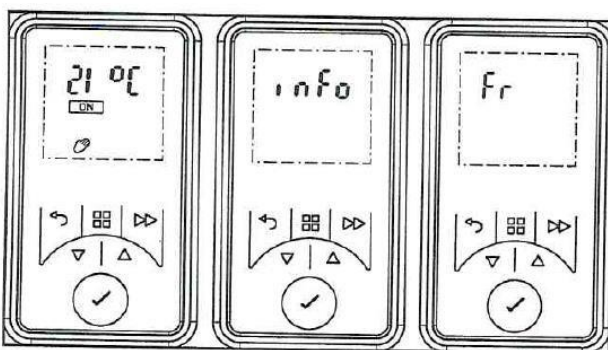

31. ábra: Gyári beállítások visszaállítása

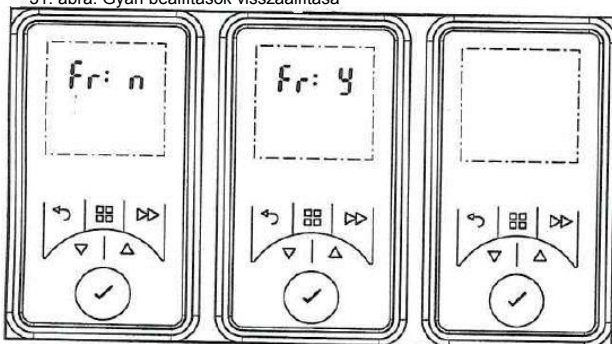

32. ábra: Gyári beállítások visszaállítása

11 Felhasználói információk

11.1 Kívánt érték növelése

A fürdőszobai fűtőberendezés 7°C és 26°C közötti gyárilag beállított hőmérséklettartománnyal kerül kiszállításra. A maximális hőmérséklet a kívánt érték funkcióval 32°C-ra állítható be.

- Nyomja meg az „MENÜ” gombot, a „Vissza” gombot és az „ENTER” gombot egyszerre és tartsa lenyomva őket 10 másodpercen keresztül.
- A „Set Ponit” menü fog megjelenni a kijelzőn.
- Nyomja meg az „ENTER” gombot a „Kívánt érték” menü előhívásához.
- Nyomja meg a \wedge vagy \vee gombot a perc” gombot a kívánt érték növeléséhez ill. csökkentéséhez.
- Megerősítéshez nyomja meg az „ENTER” gombot.

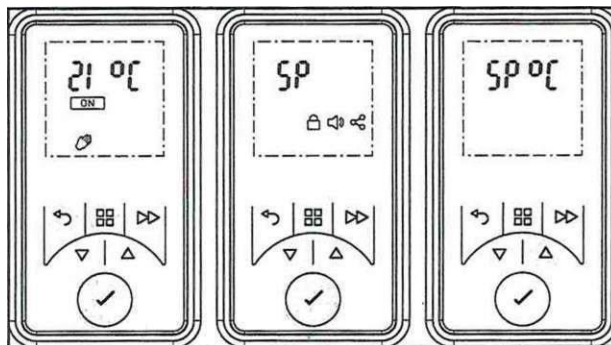

33. ábra: Kívánt érték beállítása

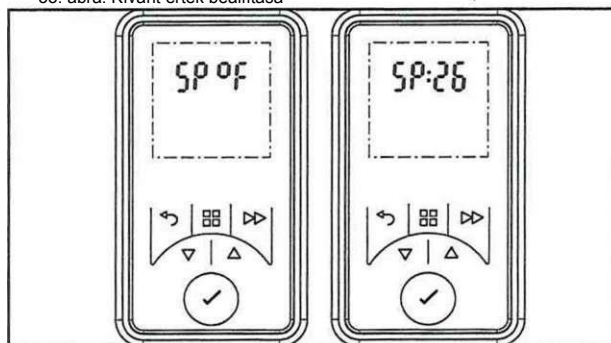

34. ábra: Kívánt érték beállítása

11.2 Szervíz / Felhasználói információk

A Szervíz / Felhasználói információkban az alábbiakról olvashat: UI revízió szám, CC revízió szám és a termékazonosító:

- Tartsa 5 másodpercig lenyomva az „ENTER” billentyűt.
- Nyomja meg az „ENTER” gombot az Információ képernyő megjelenítéséhez.
- Nyomja meg az „ENTER” gombot az UI revízió szám megjelenítéséhez.
- Nyomja meg az „Vissza” gombot, ha ki akar lépni az UI képernyőből.
- Nyomja meg a \wedge gombot a töltésellenőrzés képernyőn való megjelenítéséhez.
- Nyomja meg az „ENTER” gombot a CC revíziószám megjelenítéséhez.
- Nyomja meg az „Vissza” gombot, ha ki akar lépni a CC képernyőből.
- Nyomja meg a \wedge gombot a termékazonosító képernyőn való megjelenítéséhez.
- Nyomja meg az „ENTER” gombot, hogy megjelenjen a termékazonosító.
- A termék azonosító egy 12 számjegyből álló kód, amely 3 részre van felosztva a képernyőn.
- Nyomja meg a \wedge vagy \vee gombot hogy lapozni tudjon a kódok között.
- Nyomja meg az „ENTER” gombot ha ki szeretne lépni a termékazonosító nézetből.
- Nyomja meg a „MENÜ” vagy a „Vissza” gombot, ha vissza szeretne térni a kezdőképernyőhöz.

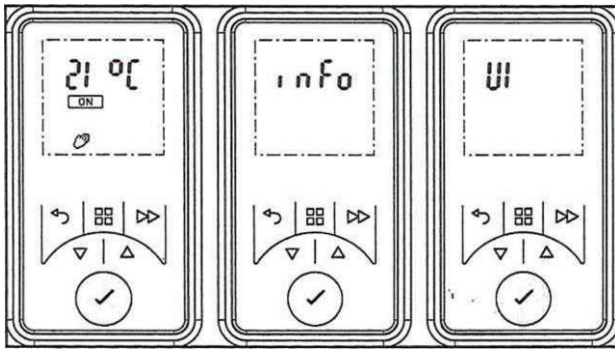

35. ábra: Szervizinformációk

12 Hibajelzések

Hibajelzések	Jelentésük és elhárításuk
	Ha a „Nyitott ablak” funkció be van kapcsolva, akkor az alábbi hibajelzés jelenik meg a képernyőn, amikor az eszköz nyitott ablakot érzékel. „Err 2” jelenik meg a képernyőn. A háttérvilágítás és a szimbólum villog. Tartsa 10 másodpercig lenyomva az „ENTER” billentyűt, ha törölni szeretné a hibaüzenetet.
	Túlmelegedés kijelzésekor húzza ki a készüléket kb. 10 percre. Tartsa 10 másodpercig lenyomva az „ENTER” billentyűt, ha törölni szeretné a hibaüzenetet.
	Biztonsági kikapcsolás csak RF alkalmas készülékek esetében kapcsolódik be.

13 Tisztítás



FIGYELEM!

Tisztítás előtt a készüléket húzza ki a konnektorból.

A tisztítás megkezdése előtt szüntesse meg a készülék áramellátását és hagyja lehűlni.

A külső felületét puha, nedves kendővel törölje tisztára. Ezt követően törölje szárazra.

Ne használjon olyan tisztítóport, amelyet dörzsölni kell vagy bűrtisztítót, mivel ezek az eszköz felületét rongálhatják.

A készülék hátoldalát előre lehet pattintani az alaposabb, jobb tisztítás érdekében. A hozzá kapcsolódó utasításokat lásd. a 4.2 pontban.

14 Garancia

Garanciális feltételeink alapján 2 év garanciát vállalunk a készülékre.

15 Selejtezés

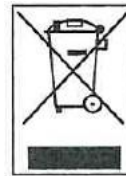

A csomagolást, illetve annak részeit annak az országnak a rendelkezései alapján kell kidobni, ahol a készüléket összeszerelték. A készüléket nem a háztartási szeméttel együtt kell kidobni, hanem egy lerakóhelyen kell leadni.

MANI Magyar-Norvég Kft.
H - 1148 Budapest,
Nagy Lajos király útja 81.

Telefon: +36 (1) 363 3058
E-mail: info@nobo.hu
Web: www.nobo.hu

A műszaki változtatások jogát fenntartjuk!