

# Milwaukee®

Nothing but **HEAVY DUTY.**™



**2019**  
TARTOZÉK ÉS  
KÉZISZERSZÁM KATALÓGUS

Milwaukee  
Nothing but **HEAVY DUTY.**<sup>™</sup>





# TARTALOMJEGYZÉK

## FÚRÁS ÉS VÉSÉS

SDS-Plus Fúrás	4
SDS-Max Fúrás	15
SDS Vésés	24
Hex Vésők és Speciális szerszámok	26
Egyéb Szerszámok	
Hengeres Szárú Fúrók	
Beton	30
Többfunkciós	32
Fa	33
Fém	42
Lyukfűrészek	62
Vizes Gyémánt Fúrókoronák és Tartozékai	72
FIXTEC Gyémánt Fúrókorona	76

## RÖGZÍTÉS

SHOCKWAVE™ Útvecsavarozó Bitek	81
SHOCKWAVE™ Útvecsavarozó Készletek	86
SHOCKWAVE™ Szarokcsavarozó és Adapterek	90
Standard Bitek	92
Standard Szarokcsavarozó	93

## FŰRÉSZELES, VÁGÁS ÉS CSISZOLÁS

SAWZALL® Fűrészlapok	94
Karbid Fűrészlapok	97
Szegecs Fa	98
Többfunkciós	99
Fém	101
Speciális Alkalmazások	104
SAWZALL® Fűrészlap Készletek és Rendszertartozékok	106
HACKZALL™ Fűrészlapok	107
Szűrőfűrészlapok	108
Fa és Műanyag	110
Fém	112
Speciális Alkalmazások	113

Multi Tool Tartozékok	115
Körfűrészlapok	116
Szalagfűrészlapok	118
Gyémánt Vágótárcsák	120
Fém Vágás Csiszolókörongok	127
Csiszoló Tárcsák	129
FIXTEC Anyák	130

## SZERSZÁMGÉP RENDSZER TARTOZÉKOK

Csavarozó Rendszer Rendszer Tartozékok	131
Tokmány Adapterek	132
Sarokcsiszoló Rendszer Rendszer Tartozékok	133
Körfűrész Tartozékok	135
Csiszolóanyagok	136
Excentercsiszoló	139
Présfóák	143
Krimpelő Betétek	145
Tokmányok	148
Force Logic Tartozékok	150
Lapostiplimarók	152
Egyenes Csiszolók	152
Lemezváglók	152
Folyamatos Lyukasztók	153
Csővágó / Kábelvágó	153
Villanyszerelő Mérőműszerek	153
Láncfűrész Lánc	153
Szegek és Tűzőkapcsok	154
Vizsgálókamera	155
Fűthető Kabátok	155
Oldalfogantyúk	156
QUIK-LOK kábelek	156
Univerzális Sarokfúró Adapter Tartozékok	156
Szegélynyíró Tartozékok	156
Lefolyócsőtisztító Tartozékok	157
Tömítőanyag- és Ragasztópisztolyok	158
Porelszívó	159
Töltők	161
Akkumulátorok	162

## KÉZISZERSZÁMOK

Mérés	
Mérőszalagok	164
Mérőlécek	168
Keretes Mérőszalagok	169
Vízmértékek	170
INKZALL™ Jelölők	176
Vágás	
Kések és Pengék	178
Fűrészelés	182
Ollók	183
Lemezvágló Ollók	184
Csővágók	184
Kábelvágók	186
Csapszegvágók	187
Rögzítés és Csavarozás	
Fogók	188
TORQUE LOCK™ Szerszámok	191
Csavarkulcsok	193
Villáskulcsok	195
Racsnik	197
Univerzális Racsnis Csavarhúzó	199
VDE Szigetelt Kéziszerszámok	
Csavarhúzók	200
Fogók	201
Hollowcore™ Mágneses Csőkulcsok	202
Kampós Kiszedő Készlet	202
Szeghúzó Kalapácsok	203
Feszítő Szerszámok	203
Munka és Védőfelszerelések	
Kesztyűk	204
Hátizsákok	205
Szerszámtartó Övek	207
PACKOUT™ Tárolók	208
Heavy Duty Kofferek	213
Stiletto Kéziszerszámok	214

## TERMÉKKÍNÁLÓ MEGOLDÁSOK

1 m Sorok	217
Red Rack	231



# Kéziszerszámok



## STUD™ mérőszalag

ÚJ



- Az EXO 360™ szalag technológiája tartós, kopásálló és szennyeződés álló
- Akár 3m/10 láb hosszúságig, megtörés nélkül kihúzható szalag
- Szabadalmazott ujjal megállító: megvédi ujjait a szalag visszahúzódtásától
- Teljes egészében megerősített ház
- ABS ház ütészálló markolattal a kényelem és a munkahelyi tartósság érdekében
- Huzal alakú övcsipesz: csökkenti a zsebszakadást
- II. pontossági osztály
- Gyűjtőcsomagolás, 6 darabonként rendelhető



Leírás	Hosszúság (m)	Szélesség (mm)	Mennyiség	Rendelt mennyiség	Cikkszám	EAN kód	Nettó listaár	Bruttó listaár
STUD™ mérőszalag 5 m	5	27	1	6	48229905	045242533558	4 402 Ft	5 591 Ft
STUD™ mérőszalag 7,5 m	7.5	27	1	6	48229908	045242533565	5 346 Ft	6 789 Ft
STUD™ mérőszalag 5 m - 16 ft	5 / 16"	27	1	6	48229917	045242533534	4 402 Ft	5 591 Ft
STUD™ mérőszalag 7,5 m - 25 ft	7.5 / 25"	27	1	6	48229926	045242533541	5 346 Ft	6 789 Ft



Ujjal történő megállítás

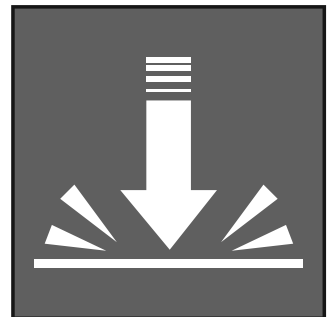

24 m-ről történő esést is túléli

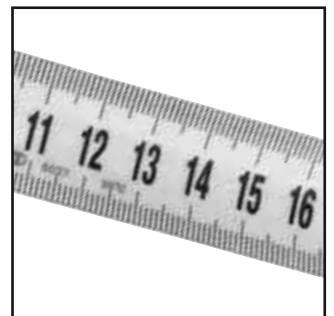

Exo 360™

## Prémium mágneses mérőszalagok



Ujjal történő megállítás

- Továbbfejlesztett megállító gomb, stabilabb állás
- Még kompaktabb és ergonomikusabb kivitel
- Kompaktabb akasztó a jobb oldalsó jelölés láthatóság érdekében
- Lazább és zsebbarát övcsipesz
- Nylon, nem fényvisszaverő szalagvédelem, mely akár 10 x jobban ellenáll a munkahelyi sérüléseknek
- 27 mm széles szalag mindkét oldalán nyomtatva a jobb olvashatóság kedvéért
- Erős mágnes a szalag elején, így könnyen ráakasztható akár lapos felületre, akár kerek csőre
- A skála segítséget nyújt a méretarányos rajzok esetében
- 5 ponton megerősített keret a tartósságért
- II. pontossági osztály

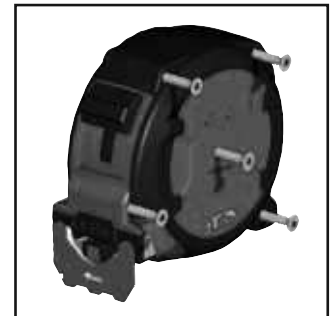

5 ponton megerősített keret

Leírás	Hosszúság (m)	Mennyiség	Rendelt mennyiség	Cikkszám	EAN kód	Nettó listaár	Bruttó listaár
Metrikus 5 m	5	1	6	48227305	045242486953	4 049 Ft	5 142 Ft
Metrikus 8 m	8	1	6	48227308	045242486960	4 625 Ft	5 874 Ft
Metrikus 10 m	10	1	6	48227310	045242486977	5 715 Ft	7 258 Ft
Metrikus/angolszász 5 m / 16 ft	5 / 16'	1	6	48227216	045242486939	4 049 Ft	5 142 Ft
Metrikus/angolszász 8 m / 26 ft	8 / 26'	1	6	48227225	045242486946	4 625 Ft	5 874 Ft
Metrikus/angolszász 10 m	10 / 33'	1	6	48227233	045242521944	7 563 Ft	9 605 Ft

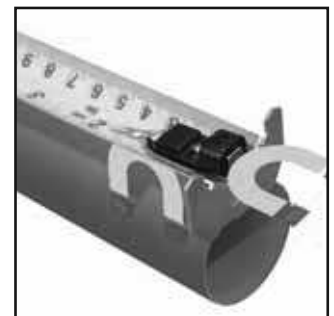

Erős mágnes

## Prémium mágneses mérőszalagok nagy kiszerezésben

Leírás	Hosszúság (m)	Mennyiség	Rendelt mennyiség	Cikkszám	EAN kód	Nettó listaár	Bruttó listaár
Metrikus 5 m	5	1	12	4932459373	4058546010348	2 968 Ft	3 769 Ft
Metrikus/angolszász 5 m / 16'	5 / 16'	1	12	4932459374	4058546010355	2 499 Ft	3 174 Ft
Metrikus 8 m	8	1	12	4932464177	4058546221225	3 999 Ft	5 079 Ft
Metrikus/angolszász 8 m / 26'	8 / 26'	1	12	4932464178	4058546221232	3 946 Ft	5 011 Ft



Mérce mindkét oldalon

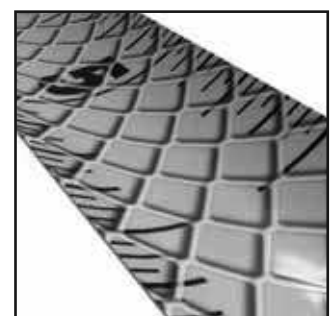

Nylon bevonattal ellátott

## Automata záras mérőszalag

ÚJ

- Autolock fék: a szalag a kihúzást követően a helyén marad
- Nylon bevonatú élvédelem törmelék, szennyeződés és víz ellen
- 5-pontos megerősített ház a kiemelkedő élettartam érdekében
- ABS ház ütésálló fogantyúval a kényelem és a munkahelyi tartósság érdekében
- Kompakt kialakítás és kényelmes méret
- Heavy Duty övcsipesz
- II. pontossági osztály
- Gyűjtőcsomagolás, 6 darabonként rendelhető



Leírás	Hosszúság (m)	Szélesség (mm)	Mennyiség	Rendelt mennyiség	Cikkszám	EAN kód	Nettó listaár	Bruttó listaár
Automata záras mérőszalag 5 m / 25	5	25	1	6	4932464663	4058546226084	2 214 Ft	2 812 Ft
Automata záras mérőszalag 8 m / 25	8	25	1	6	4932464664	4058546226091	2 645 Ft	3 359 Ft
Automata záras mérőszalag 5 m - 16 ft / 25	5	25	1	6	4932464665	4058546226107	2 214 Ft	2 812 Ft
Automata záras mérőszalag 8 m - 26 ft / 25	8	25	1	6	4932464666	4058546226114	2 645 Ft	3 359 Ft



## Pro kompakt mérőszalagok

- Javított ergonómia és kényelmes méret
- Munkaterületi tartósság
- 5 pontban megerősített ház
- 2G nylon bevonatú élvédelem
- Jobb törésállóság és rugalmasság
- Ellenáll a 3 m-es lejtési tesztnek
- Nem mágneses
- Kövérebb számok a mértéken a jobb olvashatóság érdekében
- Kisebb kompakt kampó kialakítás
- Hátlap a könnyű függőleges méréshez
- Továbbfejlesztett övcsipesz: zsebbarátabb



Leírás	Hosszúság (m)	Szélesség (mm)	Mennyiség	Rendelt mennyiség	Cikkszám	EAN kód	Nettó listaár	Bruttó listaár
Pro kompakt mérőszalag 5 m / 25 mm	5	25	1	6	4932459593	4058546027650	2 271 Ft	2 884 Ft
Pro kompakt mérőszalag 8 m / 25 mm	8	25	1	6	4932459594	4058546027667	2 853 Ft	3 623 Ft
Pro kompakt mérőszalag 5 m - 16 ft / 25 mm	5 / 16'	25	1	24	4932459595	4058546027674	2 164 Ft	2 748 Ft
Pro kompakt mérőszalag 8 m - 26 ft / 25 mm	8 / 26'	25	1	12	4932459596	4058546027681	2 834 Ft	3 599 Ft



## Mérőszalag LED lámpával

**ÚJ**

- 19 Lux LED fény, segít megtalálni a mérési pontot
- Nylon bevonatú élvédelem törmelék, szennyeződés és víz ellen
- 4 pontban rögzített ház a tartósság érdekében
- ABS ház ütésálló fogantyúval a kényelem és a munkahelyi tartósság érdekében
- Kompakt kialakítás és kényelmes méret
- Mágnes a ház hátulján fém szerszámdobozokhoz és más fémfelületekhez való rögzítéshez
- 2 x CR2016 elemet tartalmaz
- II. pontossági osztály
- Gyűjtőcsomagolás, 12 darabonként rendelhető



Leírás	Hosszúság (m)	Szélesség (mm)	Mennyiség	Rendelt mennyiség	Cikkszám	EAN kód	Nettó listaár	Bruttó listaár
Mérőszalag LED lámpával 3m/10ft	3	12	1	12	48226602	045242529285	1 733 Ft	2 201 Ft

## Slimline mérőszalagok

- Rendkívül kompakt, javított, ergonomikus kialakítás
- Nylon bevonatú élvédelem törmelék, szennyeződés és víz ellen
- ABS ház puha fogású gumival burkolt markolattal a kényelem és a munkahelyi tartósság érdekében
- 4 pontban megerősített ház
- Lapos alap a vízszintes stabilitás és háttámla a könnyű függőleges mérés érdekében
- Övcsipesz
- II. pontossági osztály
- Kizárólag 24,12 vagy 6 mérőszalagot tartalmazó gyűjtőkartonban rendelhető, a raktározási egységtől függően



Leírás	Hosszúság (m)	Szélesség (mm)	Mennyiség	Rendelt mennyiség	Cikkszám	EAN kód	Nettó listaár	Bruttó listaár
S3 / 16	3	16	1	12	48227703	045242512898	1 203 Ft	1 528 Ft
S5 / 19	5	19	1	12	48227705	045242512904	1 508 Ft	1 915 Ft
S5 / 25	5	25	1	6	48227706	045242512911	1 664 Ft	2 113 Ft
S8 / 25	8	25	1	6	48227708	045242512928	1 981 Ft	2 516 Ft
S5-16 / 25	5/16'	25	1	24	48227717	045242512935	1 592 Ft	2 022 Ft
C8-26 / 25	8/26'	25	1	24	48227726	045242512942	1 957 Ft	2 485 Ft



## Mérőszalag 2 m



- 5-pontos felépítmény erősítés: több mint 10-szeres élettartam.
- Heavy Duty mérőszalag 13 mm
- A szalag mindkét oldalán nylon bevonat. Kiváló tartósság, védelem a por, pizok, törmelék és víz ellen
- Kompakt kialakítás és gumírozott fogási felület az extra kényelemért és tartósságért
- Minimális rendelési mennyiség 12 db (12 darabnál nagyobb megrendelés esetén a 12 db többszörösét kell rendelni)

Leírás	Hosszúság (m)	Mennyiség	Rendelt mennyiség	Cikkszám	EAN kód	Nettó listaár	Bruttó listaár
Metrikus és angolszász	2	1	12	48225502	045242468034	1 016 Ft	1 290 Ft

## Összecsukható kompozit mérőléc

- Zárak 90°/180°-nál
- Szögmérés, rozsdamentes
- Vízálló
- Kopásálló jelölések



Leírás	Hosszúság (m)	Szélesség (mm)	Pontosság	Elemek száma	Zsanér	Mennyiség	Rendelt mennyiség	Cikkszám	EAN kód	Nettó listaár	Bruttó listaár
Összecsukható mérőléc	2	15 x 3.20	II. osztályú pontosság	10	Műanyag és rozsdamentes acél	1	10	4932459301	4058546002671	2 748 Ft	3 490 Ft

## Összecsukható fa mérőléc

- Zárak 90°/180°-nál
- Szögmérés



Leírás	Hosszúság (m)	Szélesség (mm)	Pontosság	Elemek száma	Zsanér	Mennyiség	Rendelt mennyiség	Cikkszám	EAN kód	Nettó listaár	Bruttó listaár
Összecsukható fa mérőléc	2	16 x 3.20	III. osztály	10	Sárgaréz	1	12	4932459302	4058546002688	937 Ft	1 190 Ft

## Összecsukható keskeny fa mérőléc

- Zárak 180°-nál
- Hajlékony kialakítás



Leírás	Hosszúság (m)	Szélesség (mm)	Pontosság	Elemek száma	Zsanér	Mennyiség	Rendelt mennyiség	Cikkszám	EAN kód	Nettó listaár	Bruttó listaár
Összecsukható keskeny fa mérőléc	2	16 x 2.70	III. osztály	10	Sárgaréz	1	10	4932459303	4058546002695	858 00	1 090 Ft

## Keretes mérőszalagok

- Acélszalag extra vékony nylon bevonattal a fokozott tartósság érdekében
- Kategóriájában a legjobb teljesítmény: 50%-kal kevesebb nyúlás
- Ultra tartós kivitel: megerősített markolat és nagyobb ejtési ellenállás
- 3:1 tengelykapcsolós bolygókerék-áttétel a 10x hosszabb bolygókerék tartósság és a zökkenőmentes felcsévézés érdekében
- A törmelékotró tisztán és dörzsölő hatású anyagtól mentesen tartja a szalagot
- II. pontossági osztály
- Mércé mindkét oldalon. A metrikus mértkegység a szalag felső oldalán, az angolszász pedig a szalag alsó oldalán látható.

Leírás	Hosszúság (m)	Szélesség (mm)	Mennyiség	Rendelt mennyiség	Cikkszám	EAN kód	Nettó listaár	Bruttó listaár
① Keretes mérőszalag 30m/100ft	30	13	1	1	48225203	045242486069	9 992 Ft	12 690 Ft
② Keretes mérőszalag 100m/330ft	100	9.5	1	1	48225211	045242486076	20 622 Ft	26 190 Ft

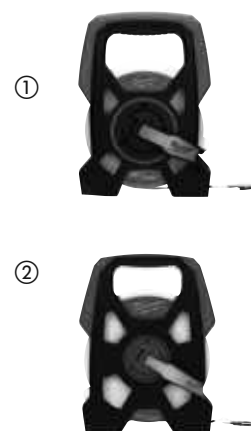

## Üvegszál keretes mérőszalag

ÚJ

- Üvegszál szalag biztosítja a mérőszalag kis súlyát
- 3: 1 fogazott bolygókerékes fogaskerék a 10x hosszabb fogaskerék tartóssághoz és zökkenőmentes visszacsévéléshez
- GRIME GUARD: A törmelék törlője tisztán tartja a szalagot és eltávolítja a szennyeződések
- 2 oldalas skálázás. Metrikus mérések a felső oldalon és angolszász (hüvelyk és láb) a szalag alján

Leírás	Hosszúság (m)	Szélesség (mm)	Mennyiség	Rendelt mennyiség	Cikkszám	EAN kód	Nettó listaár	Bruttó listaár
Üvegszál keretes mérőszalag 30m/100ft	30	13	1	1	48225330	045242527731	5 873 Ft	7 459 Ft
Üvegszál keretes mérőszalag 60m/200ft	60	13	1	1	48225360	045242527748	9 978 Ft	12 672 Ft



## Zárt mérőszalag

- Egyoldalas, 30 m hosszú, 9,5 mm széles metrikus szalag
- A törmelékotró tisztán és dörzsölő hatású anyagtól mentesen tartja a szalagot
- Ultra tartós kivitel: megerősített fémház, megerősített markolat és nylon bevonattal ellátott acélszalag
- 3:1 tengelykapcsolós bolygókerék-áttétel a 10x hosszabb bolygókerék tartósság és a zökkenőmentes felcsévézés érdekében
- II. pontossági osztály



Leírás	Hosszúság (m)	Szélesség (mm)	Mennyiség	Rendelt mennyiség	Cikkszám	EAN kód	Nettó listaár	Bruttó listaár
30 m zárt mérőszalag	30	9.5	1	1	48225103	045242486106	7 079 Ft	8 990 Ft

# TARTÓS, GARANTÁLT PONTOSSÁG.



1

A keretet ütéselnyelő vég sapkák védik

2

Tartós, fém függesztő furat a tárolsáwhoz

3

Széles, tartós Fogantyúk a kényelemért és a szállíthatóságért

4

Nagy kontrasztú Vial Rendszer a könnyű tisztításhoz, és az optimalizált láthatósághoz

5

Csúszásmentes falfogó elemek tapadnak a falhoz, és megakadályozzák az elmozdulást

6

Pontosan mart mérési felület minden munkahelyzetben garantált pontosság



SHARPSITE™ VIAL TECHNOLOGIA  
JAVÍTOTT leolvashatóság



TELJES FÉM MEREVÍTÉSŰ BACKBONE™



ERŐSÍTÉSSEL ELLÁTOTT RITKA FÖLD MÁGNESEK

## REDSTICK™ vízmértékek



- Erős, tartós vázszerkezet. Teljesen fém megerősített vázszerkezet.
- SHARPSITE™ libella technológia - jobb olvashatóság
- Széles fogantyúk a kényelemért és hordozhatóságért
- Precíziós marással készült mérőfelület garantálja a pontosságot minden munkapozícióban
- Nagy kontrasztú libella technológia, könnyen tisztítható és optimalizálja a láthatóságot
- Levehető zárósapkák - védik a vázat
- Csúszásmentes falfogó elemek tapadnak a falhoz, és megakadályozzák az elmozdulást
- Tartós, teljesen fém függesztő furat tároláshoz
- Garantált élettartamra szóló pontosság. (0,0005"/in, 0,5 mm/m) pontossági fokozattal rendelkeznek, normál és fordított pozícióban
- Felerősített ritkaföldfém mágnesek (csak a mágneses vízmértékeknél)



Megerősített teljesen fém BACKBONE™



SHARPSITE™ libella technológia - jobb olvashatóság



Felerősített ritkaföldfém mágnesek (csak a mágneses vízmértékeknél)



Leírás	Hossz (cm)	Fogantyú	Mennyiség	Rendelt mennyiség	Cikkszám	EAN kód	Nettó listaár	Bruttó listaár
Mágneses 40 cm	40	0	1	1	4932459061	4002395280322	13 220 Ft	16 789 Ft
Mágneses 60 cm	60	0	1	1	4932459063	4002395280346	14 323 Ft	18 190 Ft
Mágneses 80 cm	80	1	1	1	4932459065	4002395280360	15 346 Ft	19 489 Ft
Mágneses 100 cm	100	0	1	1	4932459067	4002395280384	17 472 Ft	22 189 Ft
Mágneses 120 cm	120	2	1	1	4932459069	4002395281008	21 961 Ft	27 890 Ft
Mágneses 180 cm	180	2	1	1	4932459071	4002395281046	26 921 Ft	34 190 Ft
Mágneses 200 cm	200	2	1	1	4932459073	4002395281060	30 150 Ft	38 291 Ft
Mágneses 240 cm	240	2	1	1	4932459075	4002395281084	33 299 Ft	42 290 Ft
Nem mágneses 40 cm	40	0	1	1	4932459060	4002395280315	10 465 Ft	13 291 Ft
Nem mágneses 60 cm	60	0	1	1	4932459062	4002395280339	11 646 Ft	14 790 Ft
Nem mágneses 80 cm	80	1	1	1	4932459064	4002395280353	13 220 Ft	16 789 Ft
Nem mágneses 100 cm	100	0	1	1	4932459066	4002395280377	14 795 Ft	18 790 Ft
Nem mágneses 120 cm	120	2	1	1	4932459068	4002395280391	18 496 Ft	23 490 Ft
Nem mágneses 180 cm	180	2	1	1	4932459070	4002395281015	23 299 Ft	29 590 Ft
Nem mágneses 200 cm	200	2	1	1	4932459072	4002395281053	26 449 Ft	33 590 Ft
Nem mágneses 240 cm	240	2	1	1	4932459074	4002395281077	29 598 Ft	37 589 Ft
Zárósapkák REDSTICK™ vízmértékekhez			2	1	4932459680	4058546028527	1 389 Ft	1 764 Ft

## REDSTICK™ kompakt vízmértékek



- SHARPSITE™ libella technológia - jobb olvashatóság
- Kompakt és megerősített alumínium keret
- Alsó marással készült mérőfelület garantálja a maximális pontosságot
- Nagy kontrasztú libella technológia, könnyen tisztítható és optimalizálja a láthatóságot
- Felerősített ritkaföldfém mágnesek (csak a mágneses vízmértékeknl)
- Garantált élettartamra szóló pontosság. (0,0005"/in, 0,5 mm/m) pontossági fokozattal rendelkezik, normál pozícióban
- Levehető zárósapkák - védik a vázat



Leírás	Hossz (cm)	Foganytú	Mennyiség	Rendelt mennyiség	Cikkszám	EAN kód	Nettó listaár	Bruttó listaár
Mágneses 40 cm	40	0	1	1	4932459079	4002395281725	10 228 Ft	12 990 Ft
Mágneses 60 cm	60	0	1	1	4932459081	4002395281749	11 252 Ft	14 290 Ft
Mágneses 80 cm	80	0	1	1	4932459083	4002395281763	12 827 Ft	16 290 Ft
Mágneses 100 cm	100	0	1	1	4932459085	4002395281787	13 850 Ft	17 590 Ft
Mágneses 120 cm	120	0	1	1	4932459087	4002395282401	15 898 Ft	20 190 Ft
Mágneses 180 cm	180	0	1	1	4932459089	4002395282425	19 992 Ft	25 390 Ft
Nem mágneses 40 cm	40	0	1	1	4932459078	4002395281718	8 181 Ft	10 390 Ft
Nem mágneses 60 cm	60	0	1	1	4932459080	4002395281732	9 205 Ft	11 690 Ft
Nem mágneses 80 cm	80	0	1	1	4932459082	4002395281756	10 228 Ft	12 990 Ft
Nem mágneses 100 cm	100	0	1	1	4932459084	4002395281770	11 803 Ft	14 990 Ft
Nem mágneses 120 cm	120	0	1	1	4932459086	4002395281794	14 323 Ft	18 190 Ft
Nem mágneses 180 cm	180	0	1	1	4932459088	4002395282418	17 945 Ft	22 790 Ft
Zárósapkák REDSTICK™ vízmértékekhez			2	1	4932459681	4058546028534	1 416 Ft	1 798 Ft

## Keskeny vízmértékek



- 2 szilárd akril libella. Ütés és-UV álló libellák
- Precíziós marással készült mérőfelület 120 cm-ig
- Ütésálló és eltávolítható zárósapkák
- Függesztő furat tároláshoz
- VPA harmadik fél általi tanúsítvány a pontosságról
- Standard helyzetben 0,029° (0,0005"/in, 0,5 mm/m) pontossági fokozattal rendelkezik



Leírás	Hossz (cm)	Mennyiség	Rendelt mennyiség	Cikkszám	EAN kód	Nettó listaár	Bruttó listaár
40 cm mágneses	40	1	1	4932464854	4058546227999	3 350 Ft	4 255 Ft
60 cm mágneses	60	1	1	4932464855	4058546228002	3 929 Ft	4 990 Ft
100 cm mágneses	100	1	1	4932464856	4058546228019	4 755 Ft	6 039 Ft
180 cm mágneses	180	1	1	4932464857	4058546228026	8 393 Ft	10 659 Ft
Nem mágneses 40 cm	40	1	1	4932459090	4002395282432	2 596 Ft	3 297 Ft
Nem mágneses 60 cm	60	1	1	4932459091	4002395282449	3 223 Ft	4 093 Ft
Nem mágneses 80 cm	80	1	1	4932459092	4002395282456	3 850 Ft	4 890 Ft
Nem mágneses 100 cm	100	1	1	4932459093	4002395282463	4 156 Ft	5 278 Ft
Nem mágneses 120 cm	120	1	1	4932459094	4002395282470	4 953 Ft	6 290 Ft
Nem mágneses 180 cm	180	1	1	4932459095	4002395282487	6 875 Ft	8 731 Ft
Nem mágneses 200 cm	200	1	1	4932459590	4058546027629	7 631 Ft	9 691 Ft

## REDSTICK™ betonlehúzó vízmértékek



- A SHARPSITE™ libella technológia javítja a libella olvashatóságát
- Az ergonomikus kulcslyuk forma maximális tartósságot és folyamatos tartást biztosít az egész vízmértéken
- Széles magnézium alap a jobb lehúzás és a tisztíthatóság érdekében
- A dedikált élék közé tartozik egy lekerekített és egy négyzetes alsó él a beton lehúzásához és befejezéséhez
- A nagy kontrasztú libella rendszer könnyen tisztítható és optimalizálja a láthatóságot
- A libella burkolata optimális a lehúzás és a tisztíthatóság szempontjából
- A libellák 1/8" és 1/4" (1% és 2%) értékre vannak beosztva



Leírás	Hossz (cm)	Fogantyú	Mennyiség	Rendelt mennyiség	Cikkszám	EAN kód	Nettó listaár	Bruttó listaár
Nem mágneses 60 cm	60	0	1	1	4932459893	4058546030650	19 499 Ft	24 764 Ft
Nem mágneses 120 cm	120	0	1	1	4932459894	4058546030667	29 562 Ft	37 544 Ft
Nem mágneses 180 cm	180	0	1	1	4932459895	4058546030674	41 513 Ft	52 722 Ft

## REDCAST présöntésű vízmértékek



- 2 szilárd akril libella. Ütésálló és UV álló libellák
- 2 erősített öntött alumínium „üllő” ütőfelület kőműves kanállal és gumikalapáccsal való ütések fogadására
- Fúróátmérő sablon a vízmérték szelvényében 5-12 mm
- Precíziós marású mérőfelület garantálja a pontosságot
- Függeszű furat tároláshoz
- VPA harmadik fél általi tanúsítvány a pontosságról
- Standard helyzetben 0,029° (0.0005"/in, 0,5 mm/m) pontossági fokozattal rendelkezik



Leírás	Hossz (cm)	Mennyiség	Rendelt mennyiség	Cikkszám	EAN kód	Nettó listaár	Bruttó listaár
REDCAST présöntésű vízmértékek 60 cm	60	1	1	4932459098	4002395283118	6 432 Ft	8 169 Ft
REDCAST présöntésű vízmértékek 80 cm	80	1	1	4932459099	4002395283125	9 484 Ft	12 045 Ft



## Blokk torpedó vízmérték



- SHARPSITE™ libella technológia - jobb olvashatóság
- Rögzíthető, 360°-ban állítható libella. A munkaterületen szükséges bármilyen szög meghatározásához és ismétléséhez
- Felerősített ritkaföldfém mágnesek
- Erősített függőző libellák. Szilárd akrilblokk libellák maximális tartósságot biztosítanak.
- Présöntésű kialakítás ellenáll minden munkahelyi körülménynek
- Precíziós marású mérőfelület garantálja a pontosságot
- Függesztő furat
- Standard helyzetben 0,029° (0.0005 "/in, 0,5 mm/m) pontossági fokozattal rendelkezik



www.milwaukeetool.eu

Leírás	Hossz (cm)	Mennyiség	Rendelt mennyiség	Cikkszám	EAN kód	Nettó listaár	Bruttó listaár
Blokk torpedó vízmérték	25	1	1	4932459096	4002395282494	9 518 Ft	12 088 Ft

## Kompakt torpedó vízmérték



- Felerősített ritkaföldfém mágnesek
- Maximalizált megtekintési tartomány. A három osztású libelláról, könnyen leolvasható a 10 vagy 20 mm/m lejtés, mindkét irányban.
- Megerősített akril libella maximális tartósságot biztosít
- Horony hegesztési varrathoz. Könnyű vízszintezés csöveken és más anyagokon lévő hegesztési varratokon keresztül
- Optimalizált V-horony dizájn nem fémes csöveken való stabilitáshoz
- Lézermegmunkált vonalzószél anyagok gyors méréséhez
- Karcsú és elvékonyodó dizájn zsebekbe és táskákba való könnyű behelyezés és kivétel érdekében



www.milwaukeetool.eu

Leírás	Hossz (cm)	Mennyiség	Rendelt mennyiség	Cikkszám	EAN kód	Nettó listaár	Bruttó listaár
Kompakt torpedó vízmérték	17	1	1	4932459097	4002395283101	6 534 Ft	8 298 Ft

## Zseb vízmérték

- 360°-os állítható libella a szögek leolvasásához
- Reteszelő csavar az ismételt használathoz
- Erősített ritkaföldfém mágnesek a maximális tartóerő elérése érdekében
- V horony csövek vízszintezéséhez
- Csiszolt perem a pontosság érdekében
- Kompakt méret a munkaterületen való kényelmes használathoz



Leírás	Hossz (cm)	Mennyiség	Rendelt mennyiség	Cikkszám	EAN kód	Nettó listaár	Bruttó listaár
Zseb vízmérték	7.8	1	6	4932459597	4058546027698	3 965 Ft	5 036 Ft

## Minibox vízmérték

- Könnyű alumínium profil könnyen elfér a szerszámos övben vagy zsebben
- Szilárd akril libella. Ütésálló és UV álló libellák
- Ütésálló védősapkák
- Standard helyzetben 0,029° (0.0005 "/in, 0,5 mm/m) pontossági fokozattal rendelkezik
- VPA harmadik fél általi tanúsítvány a pontosságról



Leírás	Hossz (cm)	Mennyiség	Rendelt mennyiség	Cikkszám	EAN kód	Nettó listaár	Bruttó listaár
Minibox vízmérték 10 cm	10	1	10	4932459100	4002395283446	1 315 Ft	1 670 Ft



## INKZALL™ jelölő filcek

- Hegyes marad, nem deformálódik el
- Akril hegy kiváló durva felületek jelöléséhez, mint OSB lapok vagy beton
- Akár 72 óra után is használható
- Beton, fa, préselt lemez, OSB, műanyag jelöléséhez
- Használható száraz, vizes vagy törmelékes felületen
- Gyors száradási idő - kevesebb elkenődött jelölés a PVC és fém felületeken
- Jól használható a nehezen hozzáférhető helyeken is
- Erős csipesz a kupakon – felakasztható akár a védősisakra vagy nadrágra
- Könnyen nyitható egy kézzel
- Nyakba akasztónak kialakított lyuk
- Jobb tapadás íráskor

Leírás	Szín	Fog	Mennyiség	Rendelt mennyiség	Cikkszám	EAN kód	Nettó listaár	Bruttó listaár
① Vékony tartós hegy*	Fekete	1 mm	1	36	48223100	045242319473	228 Ft	290 Ft
② Vékony tartós hegy*	Piros	1 mm	1	36	48223170	045242355259	216 Ft	274 Ft
③ Vékony tartós hegy érintő funkcióval	Fekete	1 mm	1	1	48223101	045242297436	1 961 Ft	2 490 Ft
④ Vágott hegy érintő funkcióval	Fekete	1- 4.8 mm	1	1	48223103	045242333608	567 Ft	720 Ft
⑤ INKZALL™ vékony jelölő filc	Fekete	0.6 mm	4	1	48223154	045242479764	1 331 Ft	1 690 Ft
⑥ 4 darabos kiszerelés Kék, piros, zöld és fekete.		1 mm	4	1	48223106	045242333585	937 Ft	1 190 Ft

\*Megrendelést csak gyűjtőcsomagolásra lehet adni (36 x 48223100).  
Minimális rendelhető mennyiség az 36 db. (= 1 gyűjtőcsomagolás).  
A 36 db feletti mennyiséget a 36 db többszöröseként kell megrendelni (azaz 72, 108, 144, 180, stb.).



## INKZALL™ jelölő filcek

- Szelepes jelölőfilc
- Tartós akrilhegy a legszélsőségesebb környezeti körülményekhez: felületi hőmérséklet -10°C és akár + 145°C között
- Sötét felület megjelölése, melyen a hagyományos jelölő nem látszik
- Durva, szennyezett és zsíros felületen is használható
- Használható betonon, fekete csövön, alumíniumon, PVC-n, (rozsdamentes) acélon és gumin
- 10 másodperces száradási idő
- Víz- és UV-ellenálló jelölések
- Permanens jelölők. A jelölések akár 6 hónapig is látszanak
- Fémtest a munkahelyi tartósságért
- Xilolmentes festék
- FONTOS: A jelölő filcet használat előtt zárt kupakkal alaposan fel kell rázni. Ezt követően levesszük a kupakot, és párszor le kell nyomni a filctoll fejét, amíg a festék látható lesz benne.



Leírás	Mennyiség	Rendelt mennyiség	Cikkszám	EAN kód	Nettó listaár	Bruttó listaár
① INKZALL™ jelölő filc - fehér	1	12	48223711	045242363360	780 Ft	991 Ft
② INKZALL™ jelölő filc - sárga	1	12	48223721	045242363377	780 Ft	991 Ft
③ INKZALL™ jelölő filc - fekete	1	12	48223731	045242363384	780 Ft	991 Ft

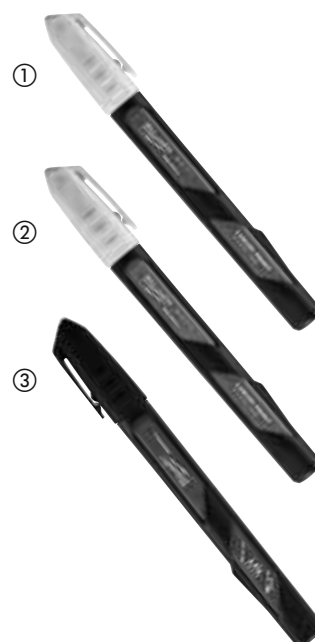

## INKZALL™ szövegkiemelő filcek

- Tartós hegy, hosszabb ideig marad éles
- Nem kenődik, nem üt át
- Nem mérgező tinta, ASTM D 4236 minősítés
- Ideális építészeti rajzokhoz, címkékhez, irodai papírokhoz
- Anti-roll kialakítás a jobb tapadás érdekében sima felületeken
- Csipesz: az INKZALL™ szövegkiemelő építőipari sisakra, nadrágra, overállra csíptethető
- Nyakba akasztó, pl., hogy az INKZALL™ szövegkiemelőt az övre csatoljuk

①



②



Leírás	Mennyiség	Rendelt mennyiség	Cikkszám	EAN kód	Nettó listaár	Bruttó listaár
① INKZALL™ szövegkiemelő - sárga	5	1	48223201	045242482573	1 488 Ft	1 890 Ft
② INKZALL™ szövegkiemelő - színes	5	1	48223206	045242482580	1 488 Ft	1 890 Ft

## INKZALL™ vékony hegyű jelölő filcek

- 0.6 mm-es hegy
- Kopásálló
- Használható elektromos vezetékek jelölésére, műszaki rajzokhoz

Leírás	Szín	Mennyiség	Rendelt mennyiség	Cikkszám	EAN kód	Nettó listaár	Bruttó listaár
① INKZALL™ vékony filctoll	Fekete	4	1	48223164	045242479818	1 646 Ft	2 090 Ft
② INKZALL™ vékony filctoll, színes	Fekete, piros és kék	4	1	48223165	045242479825	1 646 Ft	2 090 Ft

①

②



## FASTBACK™ összecsukható kés

- Egykezes penge nyitás. A használó egy kézzel kinyithatja a pengét a könnyebb alkalmazásért
- Beépített horog. Lehetővé teszi a vágást a penge kinyitása nélkül
- Szerszám nélküli pengecsere. Rövidebb leállás a pengecsere miatt
- Kábel csupaszító. Szükségtelemmé teszi más szerszám használatát.
- Vékony, keskeny forma. Könnyen elfér a zsebben
- Övtartó a könnyű tárolásért

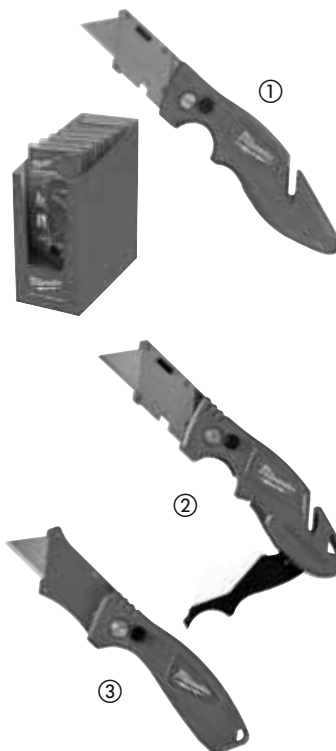

Leírás	Mennyiség	Rendelt mennyiség	Cikkszám	EAN kód	Nettó listaár	Bruttó listaár
① FASTBACK™ összecsukható kés	1	6	48229901	045242367047	3 142 Ft	3 990 Ft
② FASTBACK™ összecsukható kés pengétartóval	1	1	48221903	045242292547	3 929 Ft	4 990 Ft
③ Kompakt FASTBACK™ összecsukható kés	1	1	48221906	045242359196	2 354 Ft	2 990 Ft

## FASTBACK™ összecsukható kés

- Egykezes penge nyitás. A használó egy kézzel kinyithatja a pengét a könnyebb alkalmazásért
- Rozsdamentes acél penge
- Hegyes vég - könnyű átszúrást és vágást tesz lehetővé
- A penge automatikus blokkolása nyitott helyzetben
- Rögzítő kötélnek kialakított lyuk
- Övcsipesz - kockázat nélküli könnyű hozzáférés, hogy a ruhában ne okozzon kárt
- Kompakt, zsebben hordható



Leírás	Mennyiség	Rendelt mennyiség	Cikkszám	EAN kód	Nettó listaár	Bruttó listaár
FASTBACK™ összecsukható kés	1	1	48221990	045242296842	4 244 Ft	5 390 Ft

## Fix pengéjű kés

**ÚJ**

- A fix pengéjű kés az optimális élmegtartáshoz és tartóssághoz lett tervezve
- 4" (101mm), rozsdamentes acél penge, tartós élességre optimalizált
- Full tang kialakítás biztosítja a tartósságot kemény vágásoknál
- Ergonómikus markolat biztonságos és kényelmes fogást biztosít
- Akasztónak kialakított lyuk
- Tartós, merev tok, övcsattal a gyors hozzáférésért



Leírás	Mennyiség	Rendelt mennyiség	Cikkszám	EAN kód	Nettó listaár	Bruttó listaár
Fix pengéjű kés	1	1	4932464828	4058546227739	5 411 Ft	6 872 Ft

## Hawkbill fix pengéjű kés

ÚJ

- A hawkbill pengéje ideális a drót és a kábel szétvágására
- A rozsdamentes acél penge úgy lett kialakítva, hogy hosszabb élettartama legyen
- Full tang kialakítás biztosítja a tartósságot kemény vágásoknál
- Ergonómikus markolat, kényelmes használatra, akár kesztyűvel is
- Rögzítő kötélnek kialakított lyuk
- Tartós, merev tok, övcsattal a gyors hozzáférésért



Leírás	Mennyiség	Rendelt mennyiség	Cikkszám	EAN kód	Nettó listaár	Bruttó listaár
Hawkbill fix pengéjű kés	1	1	4932464829	4058546227746	5 411 Ft	6 872 Ft

## HARDLINE™ összecukható kés

- D2 Prémium acél penge a jobb korrózióállóságért. Nagy szilárdság és kopásállóság jellemzi. Az él tovább marad éles
- Fogazott 75 mm-es penge és lyukasztóhegy – Ideális az anyagok átszakításához, a hegy pedig irányított lyukasztást biztosít
- Csapágyazott pattintós nyitás: csak 2 kézzel csukható össze
- Acélkeretes retesz rögzíti a pengét nyitott helyzetben
- Üvegtöltetes nejlon markolat rozsdamentes acéllal
- A penge automatikus blokkolása nyitott helyzetben
- Rögzítő kötélnek kialakított lyuk
- Megfordítható övcsat - bal vagy jobb oldalra történő rögzítés



Leírás	Vágópenge típusa	Mennyiség	Rendelt mennyiség	Cikkszám	EAN kód	Nettó listaár	Bruttó listaár
① HARDLINE™ összecukható kés-sima	Sima	1	1	48221994	045242477043	8 181 Ft	10 390 Ft
② HARDLINE™ összecukható kés-fogazott	Fogazott	1	1	48221998	045242359165	8 181 Ft	10 390 Ft

## HARDLINE™ fix pengéjű kés

ÚJ

- 5" (127 mm) Az AUS-8 acél penge lehetővé teszi a kés hosszabb élettartamát, ezáltal csökkentve a élezés szükségességét
- Full tang kialakítás biztosítja a tartósságot kemény vágásoknál
- Körbeöntött markolat az erős, biztos fogás érdekében, rögzítő kötélnek kialakított lyuk
- Tartós, több pozícióban használható tok, rugalmas hordozhatóságot és gyors hozzáférést biztosít



Leírás	Mennyiség	Rendelt mennyiség	Cikkszám	EAN kód	Nettó listaár	Bruttó listaár
HARDLINE™ fix pengéjű kés	1	1	4932464830	4058546227753	17 779 Ft	22 579 Ft



## Összecsukható kés pengetartóval

- Oldalsó felületen csúsztatható penge aktiváló. Csökkenti a veszélyét annak, hogy a penge véletlenül kicsúszson.
- Kábel csupaszító. Szükségtelemné teszi más szerszám használatát.
- Szerszám nélküli penge csere. Rövidebb leállás a penge cseréje miatt.
- Penge tárolása. Mágneses penge tárolás – 5 db pengéhez.
- Heavy Duty: teljesen fém ház csúszásmentes gumibevonattal a nagyobb kényelemért és a jobb tárolásért.



Leírás	Mennyiség	Rendelt mennyiség	Cikkszám	EAN kód	Nettó listaár	Bruttó listaár
Összecsukható kés pengetartóval	1	6	48229910	045242367054	2 354 Ft	2 990 Ft

## Visszahúzható pengéjű biztonsági kés

- Önvisszahúzó mechanizmus: A gomb elengedésével, vagy amint elveszti a kapcsolatot a vágandó anyaggal a penge visszahúzódik
- Két penge állás lehetővé teszi a vágás mélységének állítását
- Penge tároló 5 db penge tárolásához
- Szerszám nélküli penge csere. Időt spórol meg a pengék cseréjénél. A hüvelykujjal állítható szerkezet lehetővé teszi a pengék gyors cseréjét.
- Heavy Duty: tartós, teljesen fém test
- Kábelcsupaszító: Nem szükséges másik szerszámot keresni. Akár az Ø 5 mm<sup>2</sup> kábeleket is elvágja.



Leírás	Mennyiség	Rendelt mennyiség	Cikkszám	EAN kód	Nettó listaár	Bruttó listaár
Visszahúzható pengéjű biztonsági kés	1	1	48221915	045242296873	3 299 Ft	4 190 Ft

## Általános felhasználású univerzális pengék

- Mikro karbid szemcsés fém a hosszabb élettartamért.
- Kiváló vágásszög kialakítás az élességért.
- Különlegesen finoman köszörült penge a tisztább vágás érdekében.
- A fűrészlapok védelméért és a könnyű tárolásukért.

Leírás	Teljes hossz (mm)	Magasság (mm)	Mennyiség	Rendelt mennyiség	Cikkszám	EAN kód	Nettó listaár	Bruttó listaár
① Általános kés pengék	62	19	50	1	48221950	045242344444	4 480 Ft	5 690 Ft
			5	1	48221905	045242268061	315 Ft	400 Ft
② Kampós pengék	62	19	50	1	48221952	045242286980	4 717 Ft	5 991 Ft
③ Pengék karton vágásához (lekerekített)	62	19	5	1	48221934	045242286942	213 Ft	271 Ft

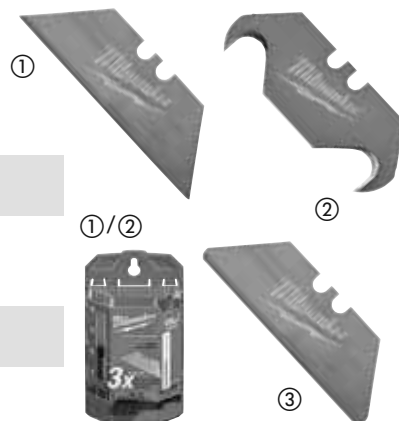

## Törhető pengéjű kés csavaros rögzítéssel

- Fém zár\* a max. tartósságért és hosszú élettartamért
- Csavaros rögzítés\*, ami lehetővé teszi a gyors penge állítást
- Csúsztható automatikus zár\*\* a gyorsabb penge állításért
- Szelvényenként törhető penge\*\*
- Gumibevonatú és vegyszernek ellenálló fogantyú, csúszásmentes fogás
- Mikro karbid penge a hosszabb élettartamért, a tiszta vágásokért
- \* 18/25 mm törhető pengéjű kés
- \*\*9 mm törhető pengéjű kés

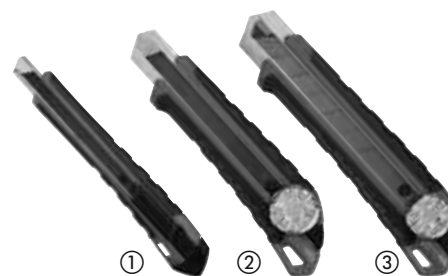

Leírás	Szélesség (mm)	Törési pontok száma	Mennyiség	Rendelt mennyiség	Cikkszám	EAN kód	Nettó listaár	Bruttó listaár
① Törhető pengéjű kés 9 mm	9	13	1	1	48221960	045242296811	858 Ft	1 090 Ft
② Törhető pengéjű kés 18 mm	18	8	1	1	48221961	045242296798	1 409 Ft	1 789 Ft
③ Törhető pengéjű kés 25 mm	25	7	1	1	48221962	045242296828	1 567 Ft	1 990 Ft

## Törhető penge

- Masszív tároló a pengékhez való könnyű hozzáférésért.
- Optimalizált vágó szög kialakítás a pontos vágásokért.
- Mikro karbid szemcsés fém a hosszabb élettartamért.
- Precízen csiszolt vágóélek a tiszta vágásokért.

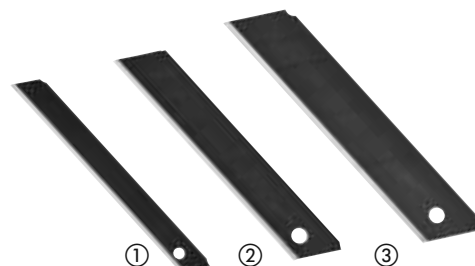

Leírás	Szélesség (mm)	Törési pontok száma	Mennyiség	Rendelt mennyiség	Cikkszám	EAN kód	Nettó listaár	Bruttó listaár
① Törhető penge	9	13	10	1	48229109	045242288649	772 Ft	980 Ft
② Törhető penge	18	8	10	1	48229118	045242288656	1 173 Ft	1 490 Ft
③ Törhető penge	25	7	10	1	48229125	045242288663	1 567 Ft	1 990 Ft

## Biztonsági kés

- A vágási sérülések csökkentésére a süllyesztett pengének köszönhetően megakadályozza az érintkezést az ujjakkal
- Csökkenti a dobozokban, csomagokban a sérült árut
- A kettős horog kialakítás kétszer hosszabb ideig tart, mint a szimpla penge vágó



Leírás	Mennyiség	Rendelt mennyiség	Cikkszám	EAN kód	Nettó listaár	Bruttó listaár
Biztonsági kés	1	1	48221916	045242495337	630 Ft	800 Ft

## PVC egykezes kézfűrész

- Teljesen fém markolat, biztosítja a tartósságot
- Szerszám nélküli fűrészlap csere: akár 10x gyorsabb fűrészlap csere
- Kényelmes fogás
- Kompakt kialakítás



Leírás	Mennyiség	Rendelt mennyiség	Cikkszám	EAN kód	Nettó listaár	Bruttó listaár
PVC egykezes kézfűrész	1	1	48220212	045242467518	4 402 Ft	5 591 Ft
PVC egykezes kézfűrészhez cserélhető penge	1	1	48220222	045242467532	2 354 Ft	2 990 Ft

## Kompakt egykezes kézi fűrészlap-befogó

- Szerszám nélküli fűrészlap csere: akár 10x gyorsabb fűrészlap csere
- Nehezen hozzáférhető helyeken is kiválóan használható
- Állítható a fűrészlap hossza, a kifogástalan vágás érdekében
- Gumi bevonatú markolat a kényelmes fogás érdekében
- 300 mm-es fűrészlapokhoz
- 300 mm / 24TPI fémvágó fűrészlappal szállítva



Leírás	Mennyiség	Rendelt mennyiség	Cikkszám	EAN kód	Nettó listaár	Bruttó listaár
Kompakt egykezes kézi fűrészlap-befogó	1	1	48220012	045242204571	2 984 Ft	3 790 Ft

## Összecsukható egykezes kézfűrész

- Szerszám nélküli fűrészlap csere: akár 10x gyorsabb fűrészlap csere
- A fűrészlap a markolatba csukható - könnyebb és biztonságosabb a tárolása
- Gumi bevonatú markolat a kényelmes fogás érdekében
- Használható minden Sawzall® fűrészlappal – sokoldalú felhasználáshoz
- 1db 150 mm-es 18 TPI fogas fűrészlapot tartalmaz



Leírás	Hossz (mm)	Mennyiség	Rendelt mennyiség	Cikkszám	EAN kód	Nettó listaár	Bruttó listaár
Összecsukható egykezes kézfűrész	150	1	1	48220305	045242204618	4 165 Ft	5 290 Ft

## Fűrészkeret

- Fémváz keret a fűrészlap stabil, erős befogásához (170 kN)
- Kényelmes, csúszásmentes markolat, a biztonságos megfogásért
- A keretben fűrészlap tároló van a csere fűrészlapoknak



Leírás	Mennyiség	Rendelt mennyiség	Cikkszám	EAN kód	Nettó listaár	Bruttó listaár
Fűrészkeret	1	1	48220050	045242362226	5 819 Ft	7 390 Ft

## Ráspolyos kézfűrész

- 150 mm-es vakolat / gipszkarton kés. Extra erős és nagyon vastag kés, ennek köszönhetően ellenállóbb.
- Korrózió ellen védett
- Csúszásmentes gumibevonat. A nagyobb kényelemért és csúszásmentességért
- Beépített ráspollyal. Lehetővé teszi a felhasználó számára a lyukak gyors megnagyobbítását vagy a durva szegélyek finomítását

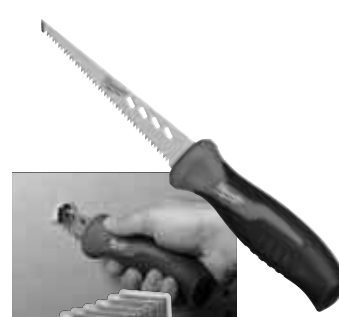

Leírás	Mennyiség	Rendelt mennyiség	Cikkszám	EAN kód	Nettó listaár	Bruttó listaár
Ráspolyos kézfűrész	1	6	48229304	045242480555	1 803 Ft	2 290 Ft

## Ipari ollók

- Keményfém vágó élék a maximális tartósságért
- Rozsdamentes acélpenge a hosszú élettartam érdekében
- Teljesen fém tok: teljesen fém markolat, törés- és ejtés álló nyél
- Csavar rögzítő technológia: megvéd a pengék kilazulásától, precíz vágást biztosít
- Kesztyűvel is használható
- Mutatóujj tartó a még kényelmesebb munkavégzésért
- A lézerrel bevágott vonalzó a penge élén lehetővé teszi az egyidejű merést és vágást
- Hajlított olló, mikrofogazott pengékkal a maximális tartósságért
- Hajlított olló 60°-os hajlított fejjel, lehetővé teszi, hogy a vágandó anyag felett tartsa a kezét



Leírás	Teljes hossz (mm)	Hossz (mm)	Súly (uncia)	Mennyiség	Rendelt mennyiség	Cikkszám	EAN kód	Nettó listaár	Bruttó listaár
① Egyenes olló	230	95	180	1	1	48224044	045242347483	4 244 Ft	5 390 Ft
② Hajlított olló	240	115	230	1	1	48224043	045242347476	4 795 Ft	6 090 Ft

## Lemezvágó olló

- Nagyujj- és mutatóujj markolat elem a jobb komfort és kevésbé fárasztó tartás érdekében. Biztosítja a fémlemezen való könnyebb áthaladást és a vágási balesetek elkerülését
- A recézett vágóélek megakadályozzák a megcsúszást vágás közben
- A kevesebb fáradtságért a vastagabb anyagok vágása során
- Torziós rugó vezérli a vágó késeket a gyorsabb vágásokért és a kevésbé fárasztó munkavégzésért
- Krómozott, rozsdálló vágó kések a megnövelt élettartamért. Extra edzett, 65 HRC
- Kovácsolt, ötvözött acélból készült a maximális tartósságért - Cr acél
- Egy kézzel történő zárás
- Süllyesztett csavarkialakítás, nem akad bele az anyagba
- Három vágási irány meghatározása - a fej, a fogantyú és a színekódolt fogantyú segítségével
- Ergonomikus és tartós gumibevonatú markolat a kiváló komfortért és kimagasló teljesítményért
- Kis sugarú lemezvágó olló: rövid, egyenes és formázott vágásokhoz. Kiváló a keskeny sugarú és bemetsző vágásokhoz
- Áttételes lemezvágó olló: egyenes vagy íves vágásokhoz. A markolattal 45°-os szöget záró vágóél távol tartja a felhasználó kezét a vágandó anyagtól
- Extra hosszú kis sugarú lemezvágó olló: hosszabb és egyenesebb vágásokhoz egyszerre

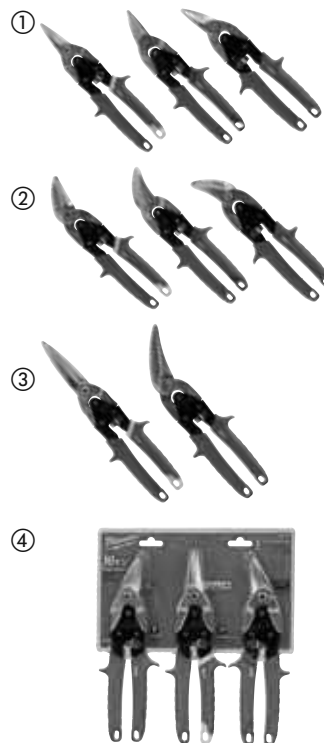

Vágás iránya	Teljes hossz (mm)	Élek hossza (mm)	Max. vágási kapacitás alumíniumban (mm)	Max. vágási kapacitás - rozsdamentes acél (mm)	Súly (uncia)	Mennyiség	Rendelt mennyiség	Cikkszám	EAN kód	Nettó listaár	Bruttó listaár
① Kis sugarú lemezvágó olló: rövid, egyenes és formázott vágásokhoz. Kiváló a keskeny sugarú és bemetsző vágásokhoz											
Egyenes (sárga)	260	31	1.0	0.6	430	1	1	48224530	045242503643	3 299 Ft	4 190 Ft
Jobb (zöld)	260	31	1.0	0.6	430	1	1	48224520	045242503636	3 299 Ft	4 190 Ft
Bal (piros)	260	31	1.0	0.6	430	1	1	48224510	045242503629	3 299 Ft	4 190 Ft
② Áttételes lemezvágó olló: egyenes vagy íves vágásokhoz. A markolattal 45°-os szöget záró vágóél távol tartja a felhasználó kezét a vágandó anyagtól											
Egyenes (sárga)	260	37	1.0	0.6	430	1	1	48224532	045242503674	4 165 Ft	5 290 Ft
Jobb (zöld)	260	30	1.0	0.6	430	1	1	48224522	045242503667	4 165 Ft	5 290 Ft
Bal (piros)	260	30	1.0	0.6	430	1	1	48224512	045242503650	4 165 Ft	5 290 Ft
③ Extra hosszú kis sugarú lemezvágó olló: hosszabb és egyenesebb vágásokhoz egyszerre											
Egyenes (sárga)	310	76	1.0	0.6	450	1	1	48224537	045242503681	4 559 Ft	5 790 Ft
Bal	290	63	1.0	0.6	450	1	1	48224538	045242503698	5 425 Ft	6 890 Ft
④ Lemezvágó olló készlet											
48224510, 48224530 és 48224520						3	1	48224533	045242503735	7 157 Ft	9 089 Ft

## Mini rézcsővágók

- Szabadalmaztatott vágó mechanika, 5x hosszabb élettartamért
- Krómozott kerek biztosítja a hosszú élettartamot és a korrózióvédelmet
- Kényelmes fogású beállítócsavar, lehetővé teszi a gyors és könnyű beállítást és az egykezes használatot
- Kompakt kialakítása miatt, a nehezen hozzáférhető helyeken is használható



Leírás	Max. vágási kapacitás rézcsőben [mm]	Mennyiség	Rendelt mennyiség	Cikkszám	EAN kód	Nettó listaár	Bruttó listaár
Mini rézcsővágó 15 mm	3 - 15	1	1	48229250	045242521210	2 906 Ft	3 691 Ft
Mini rézcsővágó 22 mm	3 - 22	1	1	48229258	045242521258	4 717 Ft	5 991 Ft
Mini rézcsővágó 28 mm	3 - 28	1	1	48229251	045242521227	4 953 Ft	6 290 Ft



## Zárt előtolású rézcsővágók

- Zárt előtolású rézcsővágó kialakítása, biztosítja az egyenesebb, tisztább vágást
- A négygörgős kialakítás pontos vágást eredményez
- Krómozott görgők nagyobb tartósságot, teljesítményt nyújtanak és kategóriájában a legjobb korrózióvédelmet
- Könnyen szabályozható állító mechanizmus
- Beépített dörzsár lehetővé teszi a gyors, egyszerű sorjázást
- Tartalék vágógörgő az állítógombban



Leírás	Max. vágási kapacitás rézcsőben [mm]	Mennyiség	Rendelt mennyiség	Cikkszám	EAN kód	Nettó listaár	Bruttó listaár
Zárt előtolású rézcsővágó 28 mm	3 - 28	1	1	48229259	045242521265	8 496 Ft	10 790 Ft
Zárt előtolású rézcsővágó 42 mm	3 - 42	1	1	48229252	045242521234	12 669 Ft	16 090 Ft
Zárt előtolású rézcsővágó 67 mm	16 - 67	1	1	48229253	045242521241	19 992 Ft	25 390 Ft



## Vágógörgők rézcsővágóhoz

- Vágógörgők rézcsővágóhoz

Leírás	Mennyiség	Rendelt mennyiség	Cikkszám	EAN kód	Nettó listaár	Bruttó listaár
Vágógörgők rézcsővágóhoz	2	1	48224256	045242356256	2 308 Ft	2 931 Ft
Vágógörgők acélhoz	4	1	4932464511	4058546224561	12 740 Ft	16 180 Ft



## Sorjázó

- Rézcsövek és PVC egyszerű sorjázását biztosítja
- Teljesen fém ház a munkaterületen történő használatra is alkalmas
- Hőkezelt és fekete oxid bevonatú penge a hosszabb élettartamért
- A csúsztatható csipesz lehetővé teszi a gyors hozzáférést a felhasználók zsebében vagy szerszámtáskájában

Leírás	Mennyiség	Rendelt mennyiség	Cikkszám	EAN kód	Nettó listaár	Bruttó listaár
① Sorjázó	1	1	48224255	045242356249	2 354 Ft	2 990 Ft
② Cserélhető penge sorjázóhoz	3	1	48224257	045242356263	2 016 Ft	2 560 Ft





## Pex vágó

- Vágja az akár 25 mm átmérőjű a PEX, PB, MDP, PE, műanyag elektromos vezetékeket, pneumatikus csöveket, műanyag túlfolyó csöveket, gumi és szilikon csöveket
- V-alakú kés lehetővé teszi a gyors és egyenes vágásokat, megóvja az anyag károsodását
- Cserélhető rozsdamentes acél kések
- Robosztus, masszív fém konstrukció a fejtől egészen a fogantyúig a hosszabb élettartamért
- A fejen lévő hornyok lehetővé teszik a tengelykapcsolók csupaszítását
- Rozsdaálló fej
- Egy kézzel történő zárás, a kéziszerszám zárva marad a szállítás alatt, rugós de könnyen nyitható
- Ergonomikus, gumibevonatú fogantyú tartós és kényelmes

Leírás	Max. vágási kapacitás (mm)	Mennyiség	Rendelt mennyiség	Cikkszám	EAN kód	Nettó listaár	Bruttó listaár
PEX vágó	25	1	1	48224202	045242343133	6 291 Ft	7 990 Ft
Cserélhető kés		1	1	48224203	045242343140	1 094 Ft	1 389 Ft



## Racsnis PVC vágó

- Tartós rozsdamentes acél rozsdaálló penge nagyobb vágásokhoz
- Kényelmes markolat könnyed munkavégzést biztosít
- Gyors penge kiadás növeli a sebességet
- Egykezes fémzár
- Rögzítő kötélnak kialakított lyuk javítja a munka biztonságát
- Cserélhető pengék
- Alkalmas: PVC, CPVC, PEX, PP, PB, PVDF, PE vágására

Leírás	Max. vágási kapacitás (mm)	Mennyiség	Rendelt mennyiség	Cikkszám	EAN kód	Nettó listaár	Bruttó listaár
① Racsnis PVC vágó 42 mm	42	1	1	4932464172	4058546221171	10 806 Ft	13 724 Ft
Racsnis PVC vágó 63 mm	63	1	1	4932464173	4058546221188	16 212 Ft	20 589 Ft
② Cserélhető penge 42 mm racsnis PVC vágóhoz		1	1	48224211	045242477012	5 779 Ft	7 339 Ft
Cserélhető penge 63 mm racsnis PVC vágóhoz		1	1	48224216	045242477036	11 833 Ft	15 028 Ft

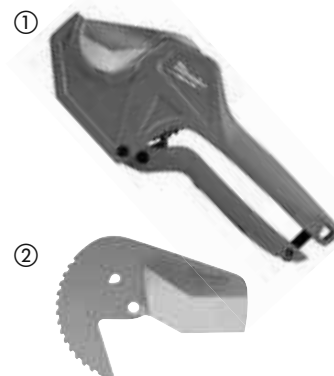

## Kábelvágó

- Kategóriájában a legjobb vágási minőség: ferde befogópofák. Pontos kábel vágás
- Kényelmes markolat: kényelmesebb, mint a mártott műanyag, csúszásmentes fogást biztosít
- Kovácsolt kivitel: kiváló minőség és tartósság
- Rozsda elleni védelem: fekete oxid bevonat, korróziós igénybevétel ellen

Leírás	Mennyiség	Rendelt mennyiség	Cikkszám	EAN kód	Nettó listaár	Bruttó listaár
Kábelvágó	1	1	48226104	045242356140	5 110 Ft	6 490 Ft



## Csapszegvágók

ÚJ

- Kovácsolt acél pengék az erős és tartós vágóélhez
- Kényelmes markolat
- A csavarok nem lazulnak meg - több vágásra és hosszabb élettartamra tervezve
- Rögzítő kötélnek kialakított lyuk



Leírás	Szélesség (mm)	Vágó kapacitás HRC 31 keménységű anyagoknál [Max. Ø mm]	Vágó kapacitás HRC 48 keménységű anyagoknál [Max. Ø mm]	Mennyiség	Rendelt mennyiség	Cikkszám	EAN kód	Nettó listaár	Bruttó listaár
Csapszegvágó 360 mm	13	8	5	1	1	4932464827	4058546227722	6 431 Ft	8 167 Ft
Csapszegvágó 610 mm	13	11	8	1	1	4932464826	4058546227715	11 102 Ft	14 100 Ft



## Csapszegvágó állítható karokkal

ÚJ

- A POWERMOVE™ karok a könnyebb vágást és alkalmazást szolgálják
- Kovácsolt acél pengék az erős és tartós vágóélhez
- Csuklós fej a szögbeállításához
- A kényelmes markolat nem csúszik le a szárról
- Rögzítő pántok



Leírás	Szélesség (mm)	Vágó kapacitás HRC 31 keménységű anyagoknál [Max. Ø mm]	Vágó kapacitás HRC 48 keménységű anyagoknál [Max. Ø mm]	Mennyiség	Rendelt mennyiség	Cikkszám	EAN kód	Nettó listaár	Bruttó listaár
14" / 18" csapszegvágó állítható karokkal	13	8	5	1	1	4932464850	4058546227951	12 247 Ft	15 554 Ft
24" / 30" csapszegvágó állítható karokkal	13	11	8	1	1	4932464851	4058546227968	17 654 Ft	22 421 Ft



## Homlokcsípőfogó

- Vaskarbid él: hosszabb élettartamú él
- Kényelmes markolat: kényelmesebb, mint a mártott műanyag, csúszásmentes fogást biztosít
- Polírozott fej a könnyed vágás érdekében
- Kovácsolt kivitel: kiváló minőség és tartósság
- Rozsda elleni védelem: fekete oxid bevonat, korróziós igénybevétel ellen



Leírás	Hossz (mm)	Mennyiség	Rendelt mennyiség	Cikkszám	EAN kód	Nettó listaár	Bruttó listaár
Homlokcsípőfogó	180	1	1	48226407	045242356096	4 402 Ft	5 591 Ft

## 5 az 1-ben lapos fogó

- Kábelcsupaszító - 0,75 mm<sup>2</sup>, 1,0 mm<sup>2</sup>, 1,5 mm<sup>2</sup>, 2,5 mm<sup>2</sup>, 4,0 mm<sup>2</sup> méretű vezetékeket csupaszít
- Vezetékek vágása - lézerrel edzett tartós vágó élek
- Fogó - alkalmas kábelek megfogásához és hajlításához
- Sorjázás: sorjátlanító bordák a fejen, 12 - 25 mm-es csövek sorjátlanításához
- Hurkok készítése - beépített hurkoló funkció vezetékekhez
- Egykezes lengőzár
- Rozsda-védelem: a szerszám élettartamának növelése a korrózió csökkentésével
- Kovácsolt acélötvözet a maximális szerszám szilárdság és rozsdaállóság érdekében



Teljes hossz (mm)	Csupaszító kapacitás (mm <sup>2</sup> )	Vágási kap. közepes keménységű huzalban (mm)	Vágási kapacitás kemény huzalban (mm)	Max. vágási kapacitás - kábel (mm)	Szorító pofák vastagsága (mm)	Sorjázó fej max. átmérő (mm)	Mennyiség	Rendelt mennyiség	Cikkszám	EAN kód	Nettó listaár	Bruttó listaár
190	0.75, 1.0, 1.5, 2.5, 4.0	2.5	2.5	6.0	4	25	1	1	48229079	045425212720	5 583 Ft	7 090 Ft

## Heavy Duty kombinált fogó

- Általános fogó és vágó alkalmazásokhoz
- Hosszú fogantyúk a nagy áttételért és a maximális vágási erőért
- Sorjázás - sorjátlanító bordák a fejen, akár 25 mm csövek sorjátlanításához. Nem szükséges másik szerszám
- Szöghúzó - erőteljes fogás és nagy áttétel
- Lézerrel edzett tartós vágóélek: vezetékeket, csavarokat, szögeket vágja. Extra erős szorítópofák 64 HRC-ig
- Recézett markolat a biztos fogásért és húzásért
- Króm-vanádium acélból készült, legtartósabb, a legjobb védelem a rozsda ellen
- Ergonomikus és tartós gumibevonatú markolatok a kényelmes használatért



Vágási kapacitás kemény huzalban (mm)	Vágási kapacitás lágy huzalban (mm)	Teljes hossz (mm)	Súly (uncia)	Sorjázó fej max. átmérő (mm)	Mennyiség	Rendelt mennyiség	Cikkszám	EAN kód	Nettó listaár	Bruttó listaár
3.0	4.6	250	480	25	1	1	48226100	045242342228	4 953 Ft	6 290 Ft

## Hosszúcsőrű lapos fogó

- Hosszúcsőrű lapos fogó - fogáshoz, huzalcsupaszításhoz a nehezen elérhető helyeken
- Vezetékek vágása - akár 2,5 mm-es kábelt is vág
- Sorjázás - sorjátlanító bordák a fejen, akár 20 mm csövek sorjátlanításához. Nem szükséges másik szerszám
- Szöghúzó
- A fogazott pofák jobb befogást és kiváló ellenőrzést biztosítanak
- Lézerrel edzett tartós vágóélek
- Króm-vanádium acélból készült
- Ergonomikus és tartós gumibevonatú markolat a kényelmesebb használatért



Teljes hossz (mm)	Vágási kapacitás kemény huzalban (mm)	Kábel átmérő (mm)	Szorító pofák hossza (mm)	Súly (uncia)	Sorjázó fej max. átmérő (mm)	Mennyiség	Rendelt mennyiség	Cikkszám	EAN kód	Nettó listaár	Bruttó listaár
210	2.5	6.0	51	255	18	1	1	48226101	045242342211	5 661 Ft	7 189 Ft

## Oldalcsípőfogó

- Mindenféle vágáshoz
- A döntött élek megóvják a vágóéleket a sérülésektől
- Hosszú fogók a maximális vágási erőért
- Sorjázás – sorjátlanító bordák a fejen, akár 25 mm csövek sorjátlanításához. Nem szükséges másik szerszám
- 15°-ban döntött él lehetővé teszi a bemerülő vágásokat és a szögek kihúzását a könnyebb és gyorsabb feszítés és húzás érdekében
- Lézererezett tartós vágóélek. 64 HRC extra keménység. Vezetékek, csavarok és szögek vágásához
- Kovácsolt króm-vanádium ötvözetből készül a jobb ellenállóképesség és rozsdállóóság érdekében
- Ergonomikus és tartós gumibevonatú markolatok a kényelmesebb használatért

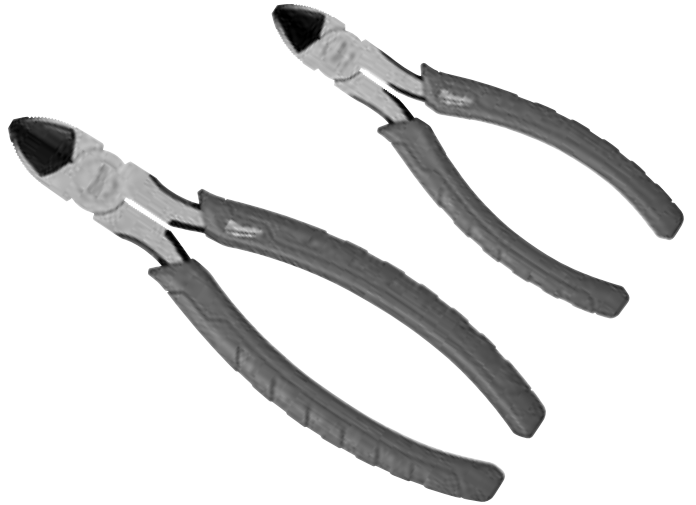

Teljes hossz (mm)	Vágási kapacitás kemény huzalban (mm)	Vágási kapacitás lágy huzalban (mm)	Szorító pófák hossza (mm)	Súly (uncia)	Mennyiség	Rendelt mennyiség	Cikkszám	EAN kód	Nettó listaár	Bruttó listaár
160	2.5	4.0	22	195	1	1	48226106	045242342181	3 929 Ft	4 990 Ft
180	3.0	4.0	26	246	1	1	48226107	045242342198	4 165 Ft	5 290 Ft

## Vízpumpafogó

- Munkadarabok befogására, rögzítésére és tartására
- Egy kézzel zárható a gyors és stabil befogás érdekében
- Finom osztású beállítási pozíciók a precíz befogásért
- Önzáró gomb a gyors és stabil beállításért
- V-barázdás profilos pófák a stabilabb befogás, pontosabb illesztés és kevesebb csúszás érdekében. Speciális, 60 HRC-s fogkeménység
- Forgácsolt nikkelt és króm acélötvözetből készül a jobb ellenállóképesség és rozsdállóóság érdekében
- Ergonomikus és tartós gumibevonatú markolat, a kényelmesebb használatért
- Sorjázó fej és fogó kialakítás. Nincs szükség további szerszámokra
- Elérhető 3-féle hosszban az optimális nyomatkéért
- Az ergonomikus forma megkönnyíti a nehezen megközelíthető helyek elérését



Teljes hossz (mm)	Teljes hossz (coll)	Max. vágási kapacitás - anya mérete/AF (mm)	Max. vágási kapacitás (mm)	Súly (uncia)	Sorjázó fej max. átmérő (mm)	Sorjázó fogók max. átmérő (mm)	Mennyiség	Rendelt mennyiség	Cikkszám	EAN kód	Nettó listaár	Bruttó listaár
200	8	30	32	250	38	25	1	1	48226208	045242342235	4 165 Ft	5 290 Ft
250	10	36	42	425	51	25	1	1	48226210	045242342242	4 953 Ft	6 290 Ft
300	12	50	60	660	70	25	1	1	48226212	045242342259	6 134 Ft	7 790 Ft

## TORQUE LOCK™ állítható önzáró fogó

- TORQUE LOCK™: gyors állítás és könnyű feloldás lapos és kerek anyagok összeszorításához. A TORQUE LOCK™ állítócsavar extra fogó erőt biztosít a legjobb és a legbiztonságosabb szorításért. A csavar használható még tárolás és felfüggesztés céljából is
- Edzett szorítópofák: legjobb szorítóerő
- Rozsdaálló: krómzott szerszám, csökkentett korrózió a megnövelt élettartamért
- Gyorskioldó: gyors és könnyű egykezes működtetés
- MAXBITE™ speciális szorító pofa geometria a maximális szorításért

	Teljes hossz (mm)	Teljes hossz (coll)	Szorító pofa típusa	Lapos szorító pofa kapacitása (mm)	Fogónyílás kapacitása csövekhez (mm)	Mennyiség	Rendelt mennyiség	Cikkszám	EAN kód	Nettó listaár	Bruttó listaár
①	170	7	Maxbite™	–	38	1	1	48223607	045242358328	2 748 Ft	3 490 Ft
②	250	10	Maxbite™	–	50	1	1	48223610	045242358311	2 906 Ft	3 691 Ft
③	127	5	Ívelt	–	26	1	1	48223422	045242358250	2 512 Ft	3 190 Ft
④	170	7	Ívelt	–	38	1	1	48223421	045242358243	2 748 Ft	3 490 Ft
⑤	250	10	Ívelt	–	51	1	1	48223420	045242325276	2 591 Ft	3 291 Ft
⑥	250	10	Egyenes	30	–	1	1	48223510	045242324996	3 063 Ft	3 890 Ft
⑦	100	4	Hosszúcsőrű	42	–	1	1	48223504	045242358281	2 591 Ft	3 291 Ft
⑧	150	6	Hosszúcsőrű	52	–	1	1	48223506	045242358274	2 748 Ft	3 490 Ft
⑨	230	9	Hosszúcsőrű	76	–	1	1	48223509	045242358267	2 906 Ft	3 691 Ft

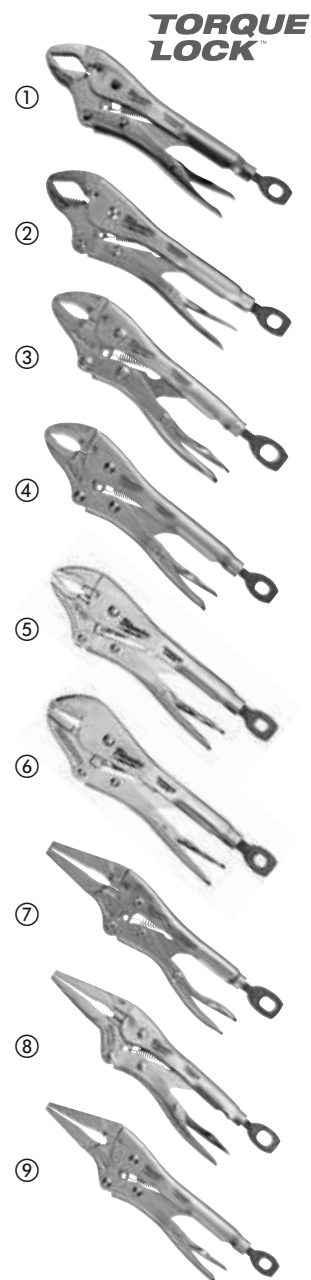



## TORQUE LOCK<sup>™</sup> C-pofás önzáró fogó

- TORQUE LOCK<sup>™</sup>: gyors állítás és könnyű feloldás lapos és kerek anyagok összeszorításához. A TORQUE LOCK<sup>™</sup> állítócsavar extra fogó erőt biztosít a legjobb és a legbiztonságosabb szorításért. A csavar használható még tárolás és felfüggesztés céljából is
- Edzett szorítópfák: legjobb szorítóerő
- Rozsdaálló: krómzott szerszám, csökkentett korrózió a megnövelt élettartamért
- Gyorskioldó: gyors és könnyű egykezes működtetés



	Teljes hossz (mm)	Teljes hossz (coll)	Szorító pofa típusa	Mennyiség	Rendelt mennyiség	Cikkszám	EAN kód	Nettó listaár	Bruttó listaár
①	230	9	Nagy szimmetrikus befogás, gömbölyű pofákkal	1	1	48223533	045242472680	4 480 Ft	5 690 Ft
②	480	18	Nagy szimmetrikus befogás, gömbölyű pofákkal	1	1	48223529	045242472697	8 339 Ft	10 591 Ft
③	280	11	Szimmetrikus befogás, gömbölyű pofákkal	1	1	48223531	045242325115	3 929 Ft	4 990 Ft
④	480	18	Nagy befogás, gömbölyű pofákkal	1	1	48223530	045242472673	6 606 Ft	8 390 Ft
⑤	230	9	Elfordítható szorító pofák	1	1	48223523	045242358304	4 638 Ft	5 890 Ft
⑥	280	11	Elfordítható szorító pofák	1	1	48223521	045242325054	4 165 Ft	5 290 Ft
⑦	480	18	Elfordítható szorító pofák	1	1	48223520	045242358298	6 606 Ft	8 390 Ft

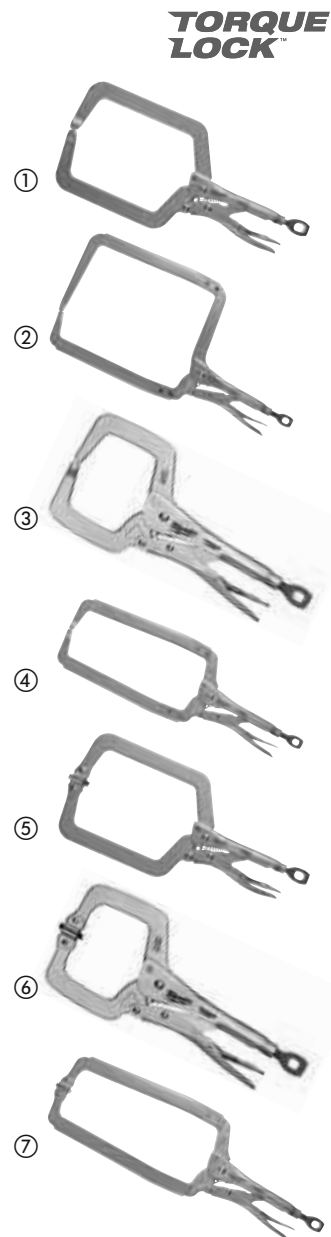

## TORQUE LOCK<sup>™</sup> Széles pofájú, állítható önzáró fogó

- TORQUE LOCK<sup>™</sup>: gyors állítás és könnyű feloldás lapos és kerek anyagok összeszorításához. A TORQUE LOCK<sup>™</sup> állítócsavar extra fogó erőt biztosít a legjobb és a legbiztonságosabb szorításért. A csavar használható még tárolás és felfüggesztés céljából is
- Edzett szorítópfák: legjobb szorítóerő
- Rozsdaálló: krómzott szerszám, csökkentett korrózió a megnövelt élettartamért
- Gyorskioldó: gyors és könnyű egykezes működtetés
- Az önzáró fogóval a hajlító, alakító és préselő feladatok könnyen elvégezhetőek
- Ideális lemezalkatrészek összefogására



Leírás	Teljes hossz (mm)	Teljes hossz (coll)	Lapos szorító pofa kapacitása (mm)	Mennyiség	Rendelt mennyiség	Cikkszám	EAN kód	Nettó listaár	Bruttó listaár
TORQUE LOCK <sup>™</sup> Széles pofájú, állítható önzáró fogó	200	8	42	1	1	48223540	045242358335	4 323 Ft	5 490 Ft

## TORQUE LOCK™ Láncos önzáró fogó

- TORQUE LOCK™: gyors állítás és könnyű feloldás lapos és kerek anyagok összeszorításához. A TORQUE LOCK™ állítócsavar extra fogó erőt biztosít a legjobb és a legbiztonságosabb szorításért. A csavar használható még tárolás és felfüggesztés céljából is
- Rozsdaálló: krómozott szerszám, csökkentett korrózió a megnövelt élettartamért
- Gyorskioldó: gyors és könnyű egykezes működtetés
- A láncos önzáró fogó megtart és lezár bármilyen alakú tárgyat
- Gyorsan beállítható a racsnis művelet mindkét irányban
- 



Leírás	Teljes hossz (mm)	Teljes hossz (coll)	Fogónyílás kapacitása csövekhez (mm)	Mennyiség	Rendelt mennyiség	Cikkszám	EAN kód	Nettó listaár	Bruttó listaár
TORQUE LOCK™ Láncos önzáró fogó	270	9	79	1	1	48223542	045242472727	5 268 Ft	6 690 Ft

## Csillag-Villáskulcs készletek

- MaxBite kialakítású villáskulcsfej, tökéletesen illeszkedik a csavarfejre, ezáltal csökkenti a csavar sérülésének és a kulcs lecsúszásának lehetőségét
- Lekerekített I-formájú kényelmes markolat
- Optimalizált tartók, a 7 részes készlet kézben is vihető, a 15 részes készlet tálcás kivitelű, amely tárolható szerszámládában, szerszámkocsiban
- Színezett feliratok a jobb láthatóságért
- 15°-ban döntött csillagkulcsfej a könnyebb hozzáférhetőségért
- Anyaga króm ötvözetű nemesacél, krómozott bevonattal

Leírás	Mennyiség	Rendelt mennyiség	Cikkszám	EAN kód	Nettó listaár	Bruttó listaár
<b>Csillag-villáskulcs készlet, metrikus 7 részes</b>						
① 10, 11, 12, 13, 14, 15, 17 mm	7	1	4932464257	4058546222024	12 984 Ft	16 490 Ft
<b>Csillag-villáskulcs készlet, metrikus 15 részes</b>						
② 8, 9, 10, 11, 12, 13, 14, 15, 17, 18, 19, 20, 21, 22 mm	15	1	4932464258	4058546222031	27 000 Ft	34 290 Ft
<b>Csillag-villáskulcs készlet, colos 7 részes</b>						
③ 3/4, 7/16, 1/2, 9/16, 5/8, 11/16, 3/4	7	1	48229407	045242499038	14 212 Ft	18 049 Ft
<b>Csillag-villáskulcs készlet, colos 15 részes</b>						
④ 3/4, 7/16, 1/2, 9/16, 5/8, 11/16, 3/4, 1/4, 9/32, 5/16, 11/32, 3/8, 7/16, 1/2, 3/16, 5/8, 11/16, 3/4, 13/16, 7/8, 15/16, 1	15	1	48229415	045242499021	31 727 Ft	40 293 Ft

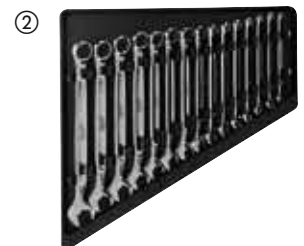
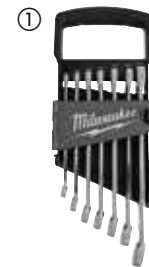

## MAX BITE<sup>™</sup> racsnis csillag-villáskulcs készletek

**ÚJ**

- 144 fogas racsnis 2,5° -os íves mozgást biztosítva, lehetővé téve a szűk helyeken való hozzáférést
- Dupla retesz a hosszabb racsnis élettartam érdekében
- Lekerekített I-formájú kényelmes markolat
- Színezett feliratok a jobb láthatóságért
- Anyaga króm ötvözetű nemesacél, krómozott bevonattal

Leírás	Mennyiség	Rendelt mennyiség	Cikkszám	EAN kód	Nettó listaár	Bruttó listaár
<b>MAX BITE<sup>™</sup> Racsnis csillag-villáskulcs metrikus készlet (7 részes)</b>						
①	7	1	4932464993	4058546229382	22 113 Ft	28 084 Ft
8, 10, 12, 13, 14, 15, 17 mm						
<b>MAX BITE<sup>™</sup> Racsnis csillag-villáskulcs metrikus készlet (15 részes)</b>						
②	15	1	4932464994	4058546229399	51 873 Ft	65 879 Ft
8, 9, 10, 11, 12, 13, 14, 15, 16, 17, 18, 19, 20, 21, 22 mm						

①



②



## Cheater- állítható csőkulcs

- 3 mérethosszúságú kialakítás – 10" /250 mm a szűk helyekre, 18"/450 mm általános felhasználásra és 24"/600 mm a maximális erő kifejtéshez és távolsághoz
- Túlharapó pofa – a lehető legnagyobb megfogási felület
- Dupla tekerces rugók a maximális tartósságért és élettartamért
- Ergonomikus markolat a maximális kényelemért, nem vágja a tenyeret
- Ergonomikus pofa kialakítás – könnyen leválasztható a munkadarabról
- Edzett pofák a jobb tartósság és fogás érdekében
- Rögzítő kötélnak kialakított lyuk



Leírás	Teljes hossz (mm)	Teljes hossz (coll)	Fogónyílás kapacitása csövekhez (mm)	Csőátfogó kapacitás (inch)	Súly (uncia)	Mennyiség	Rendelt mennyiség	Cikkszám	EAN kód	Nettó listaár	Bruttó listaár
--------	-------------------	---------------------	--------------------------------------	----------------------------	--------------	-----------	-------------------	----------	---------	---------------	----------------

Cheater- állítható csőkulcs	250/450/600	10/18/24	63	2.5	3243	1	1	48227314	045242342402	13 457 Ft	17 090 Ft
-----------------------------	-------------	----------	----	-----	------	---	---	----------	--------------	-----------	-----------



## Acél és alumínium csőkulcsok

- Túlharapó pofa – a lehető legnagyobb megfogási felület
- Dupla menetes állítócsavar a maximális tartósságért és élettartamért
- Ergonomikus markolat a maximális kényelemért, nem vágja a tenyeret
- Edzett pofák a jobb tartósság és fogás érdekében
- Rögzítő kötélnak kialakított lyuk

Leírás	Teljes hossz (mm)	Teljes hossz (coll)	Fogónyílás kapacitása csövekhez (mm)	Csőátfogó kapacitás (inch)	Súly (uncia)	Mennyiség	Rendelt mennyiség	Cikkszám	EAN kód	Nettó listaár	Bruttó listaár
--------	-------------------	---------------------	--------------------------------------	----------------------------	--------------	-----------	-------------------	----------	---------	---------------	----------------

Alumínium nyelvű csőfogó 250 mm	250	10	38	1.5	598	1	1	48227210	045242342372	7 157 Ft	9 089 Ft
Alumínium nyelvű csőfogó 300 mm	300	12	51	2	816	1	1	48227212	045242342389	8 181 Ft	10 390 Ft
① Alumínium nyelvű csőfogó 350 mm	350	14	51	2	1076	1	1	48227214	045242342396	9 283 Ft	11 789 Ft
Alumínium nyelvű csőfogó 450 mm	450	18	63	2.5	1630	1	1	48227218	045242342419	13 220 Ft	16 789 Ft
Alumínium nyelvű csőfogó 600 mm	600	24	76	3	2644	1	1	48227224	045242342426	18 496 Ft	23 490 Ft
Acél csőfogó 250 mm	250	10	38	1.5	916	1	1	48227110	045242342334	6 134 Ft	7 790 Ft
Acél csőfogó 300 mm	300	12	51	2	1270	1	1	48227112	045242342341	7 157 Ft	9 089 Ft
② Acél csőfogó 350 mm	350	14	51	2	1627	1	1	48227114	045242342358	8 181 Ft	10 390 Ft
Acél csőfogó 450 mm	450	18	63	2.5	2531	1	1	48227118	045242342365	12 197 Ft	15 490 Ft



## Állítható pofájú villáskulcsok

- Precíziós állítócsavar biztosítja a pontos beállítást. A kulcsnyílás nem állítódik el használat közben
- Krómbevonat a rozsd elleni védelem és tartósság érdekében
- Ergonomikus markolat a maximális kényelemért, nem vágja a tenyeret
- Keskeny fej kialakítás a szűk helyek eléréséhez
- A párhuzamos pofák nem csúsznak meg, nem okoznak kárt a befejezett felületen
- Lézerrel gravírozott méretskála a könnyű leolvasás és a pontos méretbeállítás érdekében
- 8" állítható csavarkulcs (48227508) extra széles 38 mm-es befogópofával a szűk helyeken való hozzáféréshez
- Rögzítő kötélnék kialakított lyuk



	Teljes hossz (mm)	Teljes hossz (coll)	Fogónyílás kapacitása csövekhez (mm)	Szorító pofák vastagsága (mm)	Szorítópofa végének szélessége [mm]	Súly (uncia)	Mennyiség	Rendelt mennyiség	Cikkszám	EAN kód	Nettó listaár	Bruttó listaár	
	150	6	24.5	11.5	7.7	186	1	1	<b>48227406</b>	045242356225	2 906 Ft	3 691 Ft	
	200	8	30	14	8.7	353	1	1	<b>48227408</b>	045242356218	3 772 Ft	4 790 Ft	
	200	8	40	14	8.1	385	1	1	<b>48227508</b>	045242356232	4 165 Ft	5 290 Ft	
①	250	10	36.5	16	9.9	535	1	1	<b>48227410</b>	045242356201	4 559 Ft	5 790 Ft	
	300	12	42.5	17	10.8	748	1	1	<b>48227412</b>	045242356195	5 740 Ft	7 290 Ft	
	380	15	46	22	13.5	1,470	1	1	<b>48227415</b>	045242356188	9 362 Ft	11 890 Ft	
②	150 mm (48227406) + 250 mm (48227410)							2	1	<b>48227400</b>	045242358823	6 449 Ft	8 190 Ft

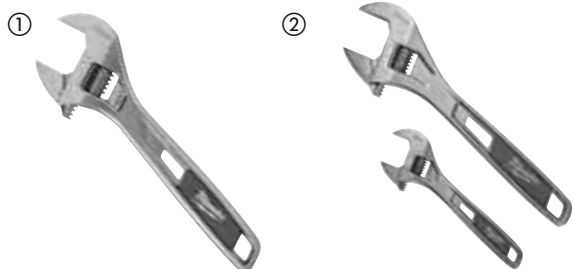

## Teleszkópos csaptelepkulcs

- 3/8" belső négyszög a szár végén, 3/8" racsnyílással használható
- Nagy erőátvitel: a megszorult, beragadt csavarokhoz
- Állítható T-szárral: kényelmes használathoz
- Átfordítható fejjel a forgásirány váltáshoz



Leírás	Fogónyílás (mm)	Mennyiség	Rendelt mennyiség	Cikkszám	EAN kód	Nettó listaár	Bruttó listaár
Kompakt teleszkópos csaptelepkulcs	10 - 32	1	1	<b>48227001</b>	045242366170	6 921 Ft	8 790 Ft
Teleszkópos csaptelepkulcs	32 - 65	1	1	<b>48227002</b>	045242366187	8 811 Ft	11 190 Ft

## Sarokcsőfogó

ÚJ

- Kovácsolt króm-vanádium-acélból és a DIN 5234 szabványnak megfelelő többlépcsős, olajban edzett eljárással készült
- Keskeny, S alakú, 45° -os szögben elhelyezett pófák a szűk helyeken való hozzáférésért
- Aszimmetrikusan fogazott, indukciósan edzett pófák maximális fogást biztosítanak
- Ívelt fogószár kialakítás a maximális erősség érdekében



Teljes hossz (mm)	Cső kapacitása [Max. Ø mm]	Súly (uncia)	Mennyiség	Rendelt mennyiség	Cikkszám	EAN kód	Nettó listaár	Bruttó listaár
340	52	965	1	1	4932464576	4058546225216	11 200 Ft	14 224 Ft
450	67	1570	1	1	4932464577	4058546225223	13 850 Ft	17 590 Ft
550	83	3000	1	1	4932464578	4058546225230	22 190 Ft	28 181 Ft

## 3/8" racsnis dugókulcs készlet

- Csuklós racsnis fej
- Vékony profil kialakítás a jobb hozzáférés érdekében
- Négyzet alakítású dugókulcsok a legjobb nyomaték átadásért
- Hordozható rendszerező tartóval



Leírás	Mennyiség	Rendelt mennyiség	Cikkszám	EAN kód	Nettó listaár	Bruttó listaár
3/8" racsnis dugókulcs készlet						
3/8" racsnis, 10, 12, 13, 14, 15, 17, 18, 19 mm, Toldószár 150 mm, 1/4" Bittartó, 3/8"-1/4" átalakító	12	1	48229001	045242495078	16 291 Ft	20 690 Ft

## Racsnis és dugókulcs készletek

**ÚJ**

- 90 fogas kialakítás, 4°-os forgás osztással a szűk helyekhez
- Kivehető belső tároló tálcával rendelkezik
- Méretjelölés a dugókulcsok lapos oldalán a jól láthatóság érdekében
- Minden része fémből készült, maximális ellenálló képesség
- FOUR FLAT™ dugókulcsok nem gurulnak el
- A karcsú kialakítású fej és az irányváltó kar, jobb hozzáférést biztosít



Leírás	Tartalom	Mennyiség	Rendelt mennyiség	Cikkszám	EAN kód	Nettó listaár	Bruttó listaár
① 1/4" racsnis dugókulcs készlet metrikus méret (28 részes)	Szabvány dugókulcsok: 5 mm, 5.5 mm, 6 mm, 7 mm, 8 mm, 9 mm, 10 mm, 11 mm, 12 mm, 13 mm, 14 mm, 15 mm / Deep well sockets: 5 mm, 5.5 mm, 6 mm, 7 mm, 8 mm, 9 mm, 10 mm, 11 mm, 12 mm, 13 mm, 14 mm, 15 mm	28	1	4932464943	4058546228880	13 925 Ft	17 685 Ft
② 1/4" racsnis dugókulcs készlet metrikus és colos méret (50 részes)	Szabvány dugókulcsok: 5/32", 3/16", 1/32", 1/4", 9/32", 5/16", 11/32", 3/8", 7/16", 1/2", 9/16", 5 mm, 5.5 mm, 6 mm, 7 mm, 8 mm, 9 mm, 10 mm, 11 mm, 12 mm, 13 mm, 14 mm, 15 mm / Deep well socket: 5/32", 3/16", 1/32", 1/4", 9/32", 5/16", 11/32", 3/8", 7/16", 1/2", 9/16", 5 mm, 5.5 mm, 6 mm, 7 mm, 8 mm, 9 mm, 10 mm, 11 mm, 12 mm, 13 mm, 14 mm, 15 mm	50	1	4932464944	4058546228897	19 971 Ft	25 363 Ft
③ 3/8" racsnis dugókulcs készlet metrikus méret (32 részes)	Szabvány dugókulcsok: 6 mm, 7 mm, 8 mm, 9 mm, 10 mm, 11 mm, 12 mm, 13 mm, 14 mm, 15 mm, 16 mm, 17 mm, 18 mm, 19 mm / Deep well sockets: 6 mm, 7 mm, 8 mm, 9 mm, 10 mm, 11 mm, 12 mm, 13 mm, 14 mm, 15 mm, 16 mm, 17 mm, 18 mm, 19 mm	32	1	4932464945	4058546228903	21 357 Ft	27 123 Ft
④ 3/8" racsnis dugókulcs készlet metrikus és colos méret (56 részes)	Szabvány dugókulcsok: 1/4", 5/16", 3/8", 7/16", 1/2", 9/16", 5/8", 11/16", 3/4", 13/16", 7/8", 5/16", 6 mm, 7 mm, 8 mm, 9 mm, 10 mm, 11 mm, 12 mm, 13 mm, 14 mm, 15 mm, 16 mm, 17 mm, 18 mm, 19 mm / Deep well sockets: 1/4", 5/16", 3/8", 7/16", 1/2", 9/16", 5/8", 11/16", 3/4", 13/16", 7/8", 5/16", 6 mm, 7 mm, 8 mm, 9 mm, 10 mm, 11 mm, 12 mm, 13 mm, 14 mm, 15 mm, 16 mm, 17 mm, 18 mm, 19 mm	56	1	4932464946	4058546228910	31 043 Ft	39 425 Ft

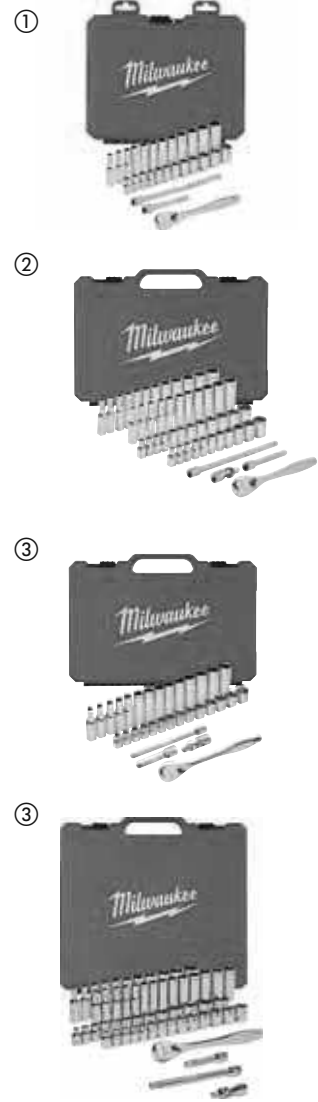

## Racsnik

**ÚJ**

- 90 fogas kialakítás, 4°-os forgás osztással a szűk helyekhez
- A karcsú kialakítású fej és az irányváltó kar, jobb hozzáférést biztosít



Leírás	Mennyiség	Rendelt mennyiség	Cikkszám	EAN kód	Nettó listaár	Bruttó listaár
1/4" Racsni váltókaros	1	1	48229014	045242513017	7 606 Ft	9 660 Ft
3/8" Racsni váltókaros	1	1	48229038	045242513024	9 321 Ft	11 838 Ft

## Racsnis multifunkciós csavarhúzó 10 az 1-ben

- Ergonomikus csavarhúzó, hossza 152 mm 1/4" toldalékkal 1/4" hex (erősítéssel), beépített szigetelés lehúzóval és hurokvetési lehetőséggel
- Tartós, teljesen fém, nagynyomatékú racsniszerkezet a 2x hajtási sebességért és vezérlésért
- 88 mm hosszúságú hornyos bitek gépi szerszám kompatibilitásért
- Precíziósan edzett bit csúcsok a biztos illeszkedésért és hosszú élettartamért
- Revolver típusú bittárolás és kiválasztás
- Krómozott bitek a maximális tartósságért



Leírás	Mennyiség	Rendelt mennyiség	Cikkszám	EAN kód	Nettó listaár	Bruttó listaár
<b>Racsnis multifunkciós csavarhúzó 10 az 1-ben - univerzális</b>						
PH1 / PH2 / PZ1 / PZ2 / TX15 / TX20 / lapos 0.8 x 5.5 mm.	1	12	<b>48222311</b>	045242352135	4 638 Ft	5 890 Ft
<b>Racsnis multifunkciós csavarhúzó 10 az 1-ben - Hex</b>						
Hex 1.5 mm / Hex 2 mm / Hex 2.5 mm / Hex 3 mm / Hex 4 mm / Hex 5 mm / Hex 6 mm	1	12	<b>48229306</b>	045242467310	4 638 Ft	5 890 Ft





## VDE szigetelt csavarhúzó

- VDE tesztelve 10, 000 V-nál, 1000 V-ra hitelesítve
- Prémium minőségű acél molibdénnel és vanádiummal a rugalmasság és az élettartam érdekében
- CNC marású élek a nagy pontosság érdekében a legjobb illeszkedésért
- Fekete foszfát bevonat az élen a korrózióállóság érdekében
- 2 komponensű softgrip markolat a kényelmes használathoz
- 3 oldalas kialakítás a csúszásmentes és maximális teljesítményátadáshoz
- Karcsú kivétel elől az alacsony erő igénybevételű / nyomatékú alkalmazásokhoz és finom elektromos munkához
- Lézerrel készített piktogram a csavarhúzó típusáról az egyszerű azonosítás érdekében
- A markolat alsó karimája megakadályozza, hogy a csavarhúzó lapos felületen gördüljön



Leírás	Mennyiség	Rendelt mennyiség	Cikkszám	EAN kód	Nettó listaár	Bruttó listaár
SL 0.4 x 2.5 x 75	1	1	4932464034	4058546219796	1 173 Ft	1 490 Ft
SL 0.5 x 3 x 100	1	1	4932464035	4058546219802	1 252 Ft	1 590 Ft
SL 0.6 x 3.5 x 100	1	1	4932464036	4058546219819	1 252 Ft	1 590 Ft
SL 0.8 x 4 x 100	1	1	4932464037	4058546219826	1 252 Ft	1 590 Ft
SL 1.0 x 5.5 x 125	1	1	4932464038	4058546219833	1 409 Ft	1 789 Ft
SL 1.2 x 6.5 x 150	1	1	4932464039	4058546219840	1 567 Ft	1 990 Ft
SL 1.2 x 8 x 175	1	1	4932464040	4058546219857	2 276 Ft	2 891 Ft
SL 0.5 x 3 x 65	1	1	4932464041	4058546219864	1 331 Ft	1 690 Ft
PH0 x 60	1	1	4932464042	4058546219871	1 409 Ft	1 789 Ft
PH1 x 80	1	1	4932464043	4058546219888	1 488 Ft	1 890 Ft
PH2 x 100	1	1	4932464044	4058546219895	1 488 Ft	1 890 Ft
PH3 x 150	1	1	4932464045	4058546219901	2 276 Ft	2 891 Ft
PZ0 x 60	1	1	4932464046	4058546219918	1 409 Ft	1 789 Ft
PZ1 x 80	1	1	4932464047	4058546219925	1 488 Ft	1 890 Ft
PZ2 x 100	1	1	4932464048	4058546219932	1 488 Ft	1 890 Ft
PZ3 x 150	1	1	4932464049	4058546219949	2 276 Ft	2 891 Ft
T10 x 60	1	1	4932464050	4058546219956	1 646 Ft	2 090 Ft
T15 x 75	1	1	4932464051	4058546219963	1 724 Ft	2 189 Ft
T20 x 100	1	1	4932464052	4058546219970	1 724 Ft	2 189 Ft
T25 x 100	1	1	4932464053	4058546219987	1 961 Ft	2 490 Ft
T30 x 100	1	1	4932464054	4058546219994	1 961 Ft	2 490 Ft
PH/SL1 x 80	1	1	4932464055	4058546220006	1 567 Ft	1 990 Ft
PH/SL2 x 100	1	1	4932464056	4058546220013	1 646 Ft	2 090 Ft
PZ/SL1 x 80	1	1	4932464057	4058546220020	1 567 Ft	1 990 Ft
PZ2/SL2 x 100	1	1	4932464058	4058546220037	1 646 Ft	2 090 Ft
SW6 x 125	1	1	4932464059	4058546220044	2 984 Ft	3 790 Ft
SW7 x 125	1	1	4932464060	4058546220051	3 299 Ft	4 190 Ft
SW8 x 125	1	1	4932464061	4058546220068	3 299 Ft	4 190 Ft
SW8 x 125	1	1	4932464062	4058546220075	3 457 Ft	4 390 Ft
SW10 x 125	1	1	4932464063	4058546220082	3 614 Ft	4 590 Ft
SW11 x 125	1	1	4932464064	4058546220099	4 480 Ft	5 690 Ft
SW13 x 125	1	1	4932464065	4058546220105	4 480 Ft	5 690 Ft
<b>① VDE 5 darabos csavarhúzó készlet</b>						
SL3 / SL4, PZ1 / PZ2 és feszültségmérő	5	1	4932464066	4058546220112	6 213 Ft	7 891 Ft
<b>VDE 7 darabos csavarhúzó készlet 1</b>						
SL2.5 / SL3 / SL4, PH2, PZ1 / PZ2 és feszültségmérő	7	1	4932464067	4058546220129	7 787 Ft	9 889 Ft
<b>② VDE 7 darabos csavarhúzó készlet 2</b>						
SL2.5 / SL3 / SL4 / SL5.5, PH1 / PH2 és feszültségmérő	7	1	4932464068	4058546220136	7 787 Ft	9 889 Ft



## VDE szigetelt fogók

**ÚJ**

- VDE (DIN EN / IEC 60900) hitelesített szerszámok. Tesztelve 10 000 Voltra és garantáltan 1000 Volt szigetelés. Ellenőrizve hideg ellen -40 °.
- Kovácsolt acél élek kemények és edzetek a legjobb tartósság érdekében. A szürke titán felület nem fényvisszaverő és maximális korrózióállóságot garantál.
- Indukciósan edzett élek a legnehezebb anyagok vágásához is.
- Precíziós megmunkált csukló a maximális teljesítményátvitel érdekében, optimális tolóerővel a könnyű munkához.
- Ergonomikus markolat puha gumival a kényelmes kezelhetőség és a jó tapadás érdekében.



Leírás	Teljes hossz (mm)	Vágási kapacitás nagyon kemény huzaloknál 2300N/mm <sup>2</sup> [Max. Ø mm]	Vágási kapacitás kemény huzaloknál 1800N/mm <sup>2</sup> [Max. Ø mm]	Vágási kapacitás lágy huzaloknál 220N/mm <sup>2</sup> [Max. Ø mm]	Vágási kapacitás Al és Cu kábeleknél [Max. Ø mm]	Kapacitás [mm]	Cső kapacitása [Max. Ø mm]	Súly (uncia)	Mennyiség	Rendelt mennyiség	Cikkszám	EAN kód	Nettó listaár	Bruttó listaár
① VDE kábelvágó	160	-	-	-	16	-	-	185	1	1	<b>4932464562</b>	4058546225070	8 050 Ft	10 224 Ft
	210	-	-	-	25	-	-	315	1	1	<b>4932464563</b>	4058546225087	11 290 Ft	14 338 Ft
② VDE hosszúcsőrű kerek fogó	205	-	2.2	3.9	-	-	-	200	1	1	<b>4932464564</b>	4058546225094	6 690 Ft	8 496 Ft
③ VDE hosszúcsőrű kerek fogó 45°	205	-	2.2	3.9	-	-	-	200	1	1	<b>4932464565</b>	4058546225100	6 990 Ft	8 877 Ft
④ VDE oldal csípőfogó	145	-	1.7	5	8	-	-	160	1	1	<b>4932464566</b>	4058546225117	5 590 Ft	7 099 Ft
	160	-	2	6	11	-	-	210	1	1	<b>4932464567</b>	4058546225124	5 790 Ft	7 353 Ft
	180	-	2.5	7	13	-	-	240	1	1	<b>4932464568</b>	4058546225131	6 290 Ft	7 988 Ft
⑤ VDE heavy duty erő-oldal csípőfogó	180	2.2	2.6	7	13	-	-	250	1	1	<b>4932464569</b>	4058546225148	6 990 Ft	8 877 Ft
	200	2.5	2.8	8	15	-	-	305	1	1	<b>4932464570</b>	4058546225155	7 790 Ft	9 893 Ft
⑥ VDE kombinált fogó	165	-	2	4	10	-	-	180	1	1	<b>4932464571</b>	4058546225162	5 690 Ft	7 226 Ft
	180	-	2.2	5.2	12	-	-	250	1	1	<b>4932464572</b>	4058546225179	6 100 Ft	7 747 Ft
⑦ VDE kábelcsupaszító fogó	160	-	-	-	0.75mm <sup>2</sup> - 6mm <sup>2</sup>	-	-	180	1	1	<b>4932464573</b>	4058546225186	6 500 Ft	8 255 Ft
⑧ VDE vízpumpafogó	240	-	-	-	-	50	50	395	1	1	<b>4932464574</b>	4058546225193	7 390 Ft	9 385 Ft
⑨ VDE fogó készlet 3 részes - kombinált fogó 180 mm, hosszúcsőrű kerek fogó 205 mm, oldalcsípőfogó 180 mm	660	-	-	-	-	-	-	660	3	1	<b>4932464575</b>	4058546225209	17 650 Ft	22 416 Ft

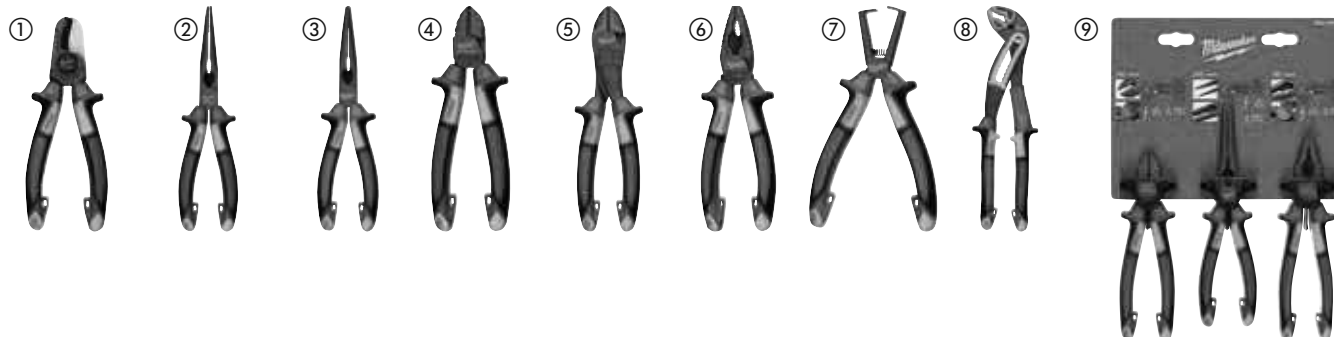

## HOLLOWCORE<sup>™</sup> mágneses csőkulcsok

- HOLLOWCORE<sup>™</sup> korlátlan mélység hosszú csavarok és menetes rudak csavarozásához (szabadalmaztatás alatt)
- Mágneses rögzítésű hajtófejek a biztonságos csavarozás érdekében
- Az univerzális hajtófej 4x több anyatípushoz illeszkedik - négyzetes, 12 pontos, 8 pontos és hatlapú anyákhoz
- Eltávolítja a rozsdás és megszakított csavarokat
- Színes jelzés megkönnyíti a szerszám felismerését a munkahelyen
- A hatlapú szár egy villáskulcs segítségével további erőkart biztosít
- Mély belső kulcsnyílások több anya hajtásához
- A kovácsolt acél szárok hosszabb élettartamot és nagyobb tartósságot biztosítanak

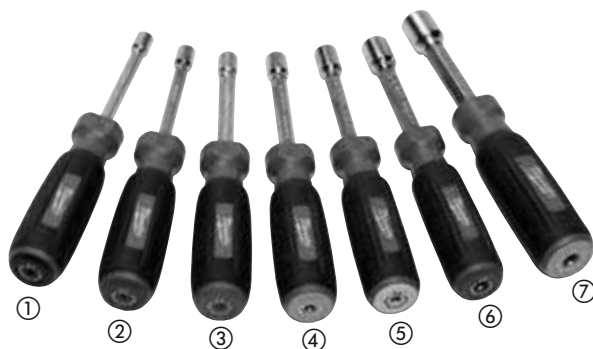

Méret (mm)	Szín kód	Tőcsavar mérete	Mennyiség	Rendelt mennyiség	Cikkszám	EAN kód	Nettó listaár	Bruttó listaár
①	Fekete		1	1	48222531	045242294428	2 433 Ft	3 090 Ft
②	Barna	M3	1	1	48222532	045242294435	2 433 Ft	3 090 Ft
③	Vörös	M3.5	1	1	48222533	045242294442	2 433 Ft	3 090 Ft
④	Narancssárga	M4	1	1	48222534	045242294459	2 433 Ft	3 090 Ft
⑤	Sárga	M5	1	1	48222535	045242294466	2 433 Ft	3 090 Ft
⑥	Kék	M6	1	1	48222536	045242294473	2 433 Ft	3 090 Ft
⑦	Narancssárga	M8	1	1	48222537	045242294480	2 433 Ft	3 090 Ft



## Kampó készlet

- Teljes mértékben fémből készült munkaszár a jobb tartósság és a rozsdá elleni védelem érdekében
- A krómozott munkaszár csökkenti a korróziót és kiváló védelmet nyújt a rozsdá ellen
- A kényelmes fogantyú és a precíz recék növelik a szerszám kezelhetőségét és felhasználó kényelmét
- Könnyen hozzáférhető tárolótálca a hosszú távú szerszámtároláshoz



Leírás	Mennyiség	Rendelt mennyiség	Cikkszám	EAN kód	Nettó listaár	Bruttó listaár
Kampó készlet	4	1	48229215	045242508105	5 425 Ft	6 890 Ft



## Szeghúzó kalapács ívelt

- Pontos egyensúly a jobb kezelés érdekében
- Tartós markolat kialakítás
- Az I alakú szár kialakítása megakadályozza a deformálódást a legigényesebb alkalmazásokban.
- Szegek könnyű eltávolítását teszi lehetővé



Leírás	Mennyiség	Rendelt mennyiség	Cikkszám	EAN kód	Nettó listaár	Bruttó listaár
Szeghúzó kalapács ívelt fejű 200Z /14" (397 gr/ 355 mm)	1	1	4932464028	4058546219734	7 401 Ft	9 399 Ft

## Feszítővas készlet

ÚJ

- Lekerekített I alakú szár - akár 40% -kal nagyobb feszítőerő
- Teljesen fém tok a jobb tartósság érdekében
- Üthető nyél amely, hatékonyabb munkavégzést biztosít
- Kényelmes, 3 oldalú markolat a jobb megfogásért
- Teljesen krómozott munkaszár a megnövelt tartósság érdekében
- Ívelt fejű kialakítás a szegek könnyű eltávolítását teszi lehetővé

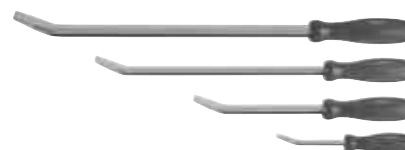

Tartalom	Mennyiség	Rendelt mennyiség	Cikkszám	EAN kód	Nettó listaár	Bruttó listaár
200mm - 300mm - 450mm - 600mm	1	1	48229214	045242508099	16 050 Ft	20 384 Ft



## Munkavédelmi kesztyű

- Armortex® megerősített tenyér és ujjhegy. Megnövelt tartósság és kézvédlem.
- SMARTSWIPE™ csukló - érintőképernyős eszközöket használhat kesztyűk eltávolítása vagy piszkos ujjhegy használata nélkül
- Műbőr tenyér rész. Fokozott szellőzés és tartósság
- Párnázott tenyér rész memóriahabbal
- Megerősített ujjvégek. Beépített izzadság / homloktörő.
- Tépzár - A biztos illeszkedésért
- A CE 2. kategória, EN 420 és EN 388-2221 szabványnak megfelelő



Leírás	Mennyiség	Rendelt mennyiség	Cikkszám	EAN kód	Nettó listaár	Bruttó listaár
Méret 8 / M	1	1	48229731	045242479436	4 638 Ft	5 890 Ft
Méret 9 / L	1	1	48229732	045242479443	4 638 Ft	5 890 Ft
Méret 10 / XL	1	1	48229733	045242479450	4 638 Ft	5 890 Ft
Méret 11 / XXL	1	1	48229734	045242479467	4 638 Ft	5 890 Ft



## Ujjvég nélküli kesztyű

- Úgy lett kialakítva, hogy nagy kézügyességet biztosítson kis tárgyak kezeléséhez
- Megerősített tenyér és hüvelykujj varrás
- Könnyűsúlyú, légáteresztő fonákrész
- Nedvesség elvezető bélés egész napos kényelemért
- Beépített izzadságtörő
- Tépzár - A biztos illeszkedésért
- A CE 2. kategória, EN 420 és EN 388 szabványnak megfelelő



Leírás	Mennyiség	Rendelt mennyiség	Cikkszám	EAN kód	Nettó listaár	Bruttó listaár
Méret 8 / M	1	1	48229741	045242508730	4 323 Ft	5 490 Ft
Méret 9 / L	1	1	48229742	045242508747	4 323 Ft	5 490 Ft
Méret 10 / XL	1	1	48229743	045242508754	4 323 Ft	5 490 Ft
Méret 11 / XXL	1	1	48229744	045242508761	4 323 Ft	5 490 Ft

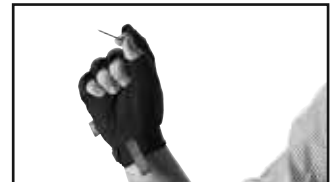

## Flexibilis védőkesztyű

- SMARTSWIPE™ csukló, tenyér és ujjvédő
- Rugalmas és elasztikus kesztyű
- Könnyűsúlyú, légáteresztő fonákrész
- Megerősített hüvelykujj varrás
- Nagy kézügyességet biztosító ujjvégek
- Beépített izzadságtörő
- A CE Category 2, EN 420 és EN 388 szabványnak megfelelő



Leírás	Mennyiség	Rendelt mennyiség	Cikkszám	EAN kód	Nettó listaár	Bruttó listaár
Méret 8 / M	1	1	48229711	045242508693	3 772 Ft	4 790 Ft
Méret 9 / L	1	1	48229712	045242508709	3 772 Ft	4 790 Ft
Méret 10 / XL	1	1	48229713	045242508716	3 772 Ft	4 790 Ft
Méret 11 / XXL	1	1	48229714	045242508723	3 772 Ft	4 790 Ft



## Ultimate munkaterületi hátizsák

ÚJ

- 1680D ballisztikus anyagból készült és robusztus fém cipzárakkal van ellátva a nagyobb tartósság érdekében
- A kemény öntött talp lehetővé teszi a hátizsák megállását, és csökkenti a szennyeződést és víz által okozott kárt
- Állítható mellkasi heveder és rögzítőszj gurulós táskákhoz
- A párnázott és lélegző teherhordó vállpánt elosztja a súlyt, a nagyobb kényelemért és a munkahelyi teljesítményért
- 48 teljes zseb, köztük 2 merev zsebbel az elektronika és a berendezések megóvása érdekében
- A hátizsák rendkívüli rendszerezést tesz lehetővé



Leírás	Mennyiség	Rendelt mennyiség	Cikkszám	EAN kód	Nettó listaár	Bruttó listaár
Ultimate munkaterületi hátizsák	1	1	4932464833	4058546227784	29 726 Ft	37 752 Ft



## Szerszámtároló hátizsák

- Erős kialakítás, 1680D kategóriájú tartós nylon
- Kemény és vastag anyagból, kemény alap, a táska nem dől el, minden időjárási viszontagság ellen védett
- Puha, lélegző vállpántok: tökéletes kényelem
- Nagy tároló - 35 zsebbel
- Lehajtható első zseb a könnyebb hozzáférésért és nagyobb egységek tárolásáért. Vizes palack tartó zseb
- Függőleges elválasztó, megnöveli a tároló helyet ugyanakkor lehetővé teszi az ömlesztett tárolást
- Laptop tartó zseb: biztonságos tárolása akár a laptopnak, tabletnek vagy egyéb személyes tárgyknak
- Külső hurkok lehetővé teszik a könnyű tárolást



Leírás	Mennyiség	Rendelt mennyiség	Cikkszám	EAN kód	Nettó listaár	Bruttó listaár
Szerszámtároló hátizsák	1	1	48228200	045242333943	21 882 Ft	27 790 Ft



## Hátizsák

- Erős kialakítás: 1680D kategóriájú tartós nylon
- Párnázott hevederek a kényelemért
- Laptop tartó zseb: biztonságos tárolása akár a laptopnak, tabletnek vagy egyéb személyes tárgyaknak
- Nagy tároló-18 zsebbel



Leírás	Mennyiség	Rendelt mennyiség	Cikkszám	EAN kód	Nettó listaár	Bruttó listaár
Hátizsák	1	1	4932464252	4058546221973	21 726 Ft	27 592 Ft

## Alacsony profilú hátizsák

ÚJ

- 1680D ballisztikus anyagból készült és robusztus fém cipzárakkal van ellátva a nagyobb tartósság érdekében
- A megerősített alsó rész védi a táskát a káros munkakörnyezettől
- Állítható mellkasi heveder és rögzítősíj gurulós táskákhoz
- A párnázott és lélegző teherhordó vállpánt egyenletesen elosztja a súlyt a nagyobb kényelemért és a munkahelyi teljesítményért
- 22 zseb és egy párnázott laptop tartó, teljes rendszerezést biztosít



Leírás	Mennyiség	Rendelt mennyiség	Cikkszám	EAN kód	Nettó listaár	Bruttó listaár
Alacsony profilú hátizsák	1	1	4932464834	4058546227791	21 882 Ft	27 790 Ft

## Hűtőtáska

ÚJ

- 1680D ballisztikus anyagból készült, robusztus fém cipzárral, amely nagyobb tartósságot biztosít
- Speciálisan úgy tervezték, hogy tartós legyen és ellenálljon a kemény munkakörülményeknek
- Hűtőtáska kettős szigetelésű, élelmiszer tárolására alkalmas, szivárgásmentes bélésű, amely tartja a jéghideget 24 órán át szivárgás nélkül
- Sokoldalú mérőszalagtartó klip, amely palacknyitónak is használható
- Párnázott vállpánt fém hardverrel a végső tartósság érdekében
- Tech zseb és száraz tároló rekeszek, tabletek és elektronikus készülékek tárolására



Leírás	Mennyiség	Rendelt mennyiség	Cikkszám	EAN kód	Nettó listaár	Bruttó listaár
Hűtőtáska	1	1	4932464835	4058546227807	15 090 Ft	19 164 Ft

## Szerszámtáska villanszerelőknek

- Erős kialakítás: 1680D kategóriájú tartós nylon
- Dupla varrás, erősebb varratok
- Beépített fogantyú: lehetővé teszi a könnyű szállítást
- Szilárd alap: ha a táska tele van, akkor sem dől el
- Beépített övtartók: a táskát övtartóként is viselheti
- Középen elhelyezett fém D gyűrű: így a táska a vállpánttal egyenletesen helyezkedik el
- Fém mérőszalag tartó csipesz: a mérőszalag biztonságosan tárolható és könnyen hozzáférhető



Leírás	Mennyiség	Rendelt mennyiség	Cikkszám	EAN kód	Nettó listaár	Bruttó listaár
Szerszámtáska villanszerelőknek	1	1	48228112	045242509157	8 860 Ft	11 252 Ft

## Építőipari szerszámöv

- Erős kialakítás: 1680D kategóriájú tartós nylon
- Dupla varrás, erősebb varratok
- Párnázott 4 ponton rögzíthető heveder: a súly eloszlik az egész napos kényelemért
- Puha, lélegző öv a tökéletes kényelemért
- Beépített fogantyú a könnyű szállításért
- Fém akasztókkal szállítva



Leírás	Mennyiség	Rendelt mennyiség	Cikkszám	EAN kód	Nettó listaár	Bruttó listaár
Építőipari szerszámöv	1	1	48228120	045242333974	24 953 Ft	31 690 Ft

## Szerszámöv heveder

- Állítható hevederek, hogy illeszkedjen minden felhasználó számára
- Erős kialakítás: 1680 D kategóriájú tartós nylon



Leírás	Mennyiség	Rendelt mennyiség	Cikkszám	EAN kód	Nettó listaár	Bruttó listaár
Szerszámöv heveder	1	1	48228145	045242358212	7 394 Ft	9 390 Ft

## Szerszámöv

- Fém elemek és 1680 D kategóriájú tartós nylon
- A maximális derékbőség 143 cm



Leírás	Mennyiség	Rendelt mennyiség	Cikkszám	EAN kód	Nettó listaár	Bruttó listaár
Szerszámöv	1	1	48228140	045242358168	9 520 Ft	12 090 Ft





Nothing but **HEAVY DUTY**.™

# PACKOUT™

## MODULÁRIS TÁROLÓ RENDSZER

### SOKOLDALÚ, TARTÓS

A Milwaukee® PACKOUT™ moduláris tárolórendszer forradalmasítja a szerszám szállítást, rendszerezést és tárolást. A felhasználók igényeire lett tervezve, hogy képesek legyenek kicserélni és összekapcsolni nagy teherbírású szerszámkészletek, rendezők és tároló készletek széles választékát több különböző konfigurációban.



**TELJESEN  
TESTRESZABJUK  
A TÁROLÁSÁT**



**23 CM-es  
MINDEN TEREPRE  
ALKALMAS KEREK**



**TARTÓS  
KIVITELEZÉS**



**IP65-ös  
VÉDELEM**



## PACKOUT™ szett 123 (3 részes)

Tartalom	Mennyiség	Rendelt mennyiség	Cikkszám	EAN kód	Nettó listaár	Bruttó listaár
1 x PACKOUT™ Tároló Láda 1 Kerekes, 1 x Tároló Láda 3, 1 x Tároló Láda 3	3	1	4932464244	4058546221898	88 181 Ft	111 990 Ft



## PACKOUT™ tároló láda

- A PACKOUT™ moduláris tárolórendszer része
- Ütésálló polimerekből készült, a munkahelyi tartósság érdekében
- 113 kg terhelési kapacitás
- Ipari minőségű kihúzható fogantyú
- Nagy méretű Ø 228 mm kerék minden terepre
- IP65 osztályú, időjárásnak és munkaterületi törmeléknek ellenálló tömítés
- Fém, megerősített sarkak
- Fém, megerősített zárópont
- Belső elválasztófalak
- A ONE-KEY™ TICK™ rögzítési helye

Leírás	Méret (mm)	Mennyiség	Rendelt mennyiség	Cikkszám	EAN kód	Nettó listaár	Bruttó listaár
PACKOUT™ tároló láda 1	560 x 410 x 480	1	1	4932464078	4058546220235	45 976 Ft	58 390 Ft



## PACKOUT™ tároló láda

- A PACKOUT™ moduláris tárolórendszer része
- Ütésálló polimerekből készült, a munkahelyi tartósság érdekében
- IP65 osztályú, időjárásnak és munkaterületi törmeléknek ellenálló tömítés
- Fém, megerősített sarkak
- Fém, megerősített zárópont
- Belső elválasztófalak
- A ONE-KEY™ TICK™ rögzítési helye
- Megerősített fém felső fogantyú a könnyebb hordozhatóság érdekében (csak a nagy ládán)

Leírás	Méret (mm)	Mennyiség	Rendelt mennyiség	Cikkszám	EAN kód	Nettó listaár	Bruttó listaár
① PACKOUT™ tároló láda 2	560 x 410 x 290	1	1	4932464079	4058546220242	26 213 Ft	33 291 Ft
② PACKOUT™ tároló láda 3	560 x 410 x 170	1	1	4932464080	4058546220259	21 094 Ft	26 789 Ft



## PACKOUT™ rendszerező doboz nagy

- A PACKOUT™ moduláris tárolórendszer része
- Ütésálló polimerekből készült, a munkahelyi tartósság érdekében
- Belül 10 kivethető és felszerelhető tároló található, melyek a kényelmes hozzáférés érdekében könnyen felszerelhetők a munkaterületen megtalálható anyagokra
- IP65 osztályú, időjárásnak és munkaterületi törmeléknek ellenálló tömítés
- A no-travel fedél megakadályozza, hogy a tárolók tartalma szállítás közben összekeveredjen



Leírás	Méretetek (mm)	Mennyiség	Rendelt mennyiség	Cikkszám	EAN kód	Nettó listaár	Bruttó listaár
PACKOUT™ rendszerező doboz nagy	500 x 380 x 120	1	1	4932464082	4058546220273	13 378 Ft	16 990 Ft

## PACKOUT™ rendszerező doboz közepes

- A PACKOUT™ moduláris tárolórendszer része
- Ütésálló polimerekből készült, a munkahelyi tartósság érdekében
- Belül 5 kivethető és felszerelhető tároló található, melyek a kényelmes hozzáférés érdekében könnyen felszerelhetők a munkaterületen megtalálható anyagokra
- IP65 osztályú, időjárásnak és munkaterületi törmeléknek ellenálló tömítés
- A no-travel fedél megakadályozza, hogy a tárolók tartalma szállítás közben összekeveredjen



Leírás	Méretetek (mm)	Mennyiség	Rendelt mennyiség	Cikkszám	EAN kód	Nettó listaár	Bruttó listaár
PACKOUT™ rendszerező doboz közepes	250 x 380 x 120	1	1	4932464083	4058546220280	8 575 Ft	10 890 Ft

## PACKOUT™ vékony rendszerező

**ÚJ**

- A PACKOUT™ moduláris tárolórendszer része
- Ütésálló polimerekből készült a munkahelyi tartósság érdekében
- Belül 2 nagy tároló és 8 kis tároló. Minden tartály tartalmaz elválasztókat.
- A no-travel fedél megakadályozza, hogy a tárolók tartalma szállítás közben összekeveredjen
- IP65 osztályú, időjárásnak és munkaterületi törmeléknek ellenálló tömítés



Leírás	Méretetek (mm)	Mennyiség	Rendelt mennyiség	Cikkszám	EAN kód	Nettó listaár	Bruttó listaár
PACKOUT™ vékony rendszerező	500 x 380 x 65	1	1	4932471064	4058546286927	13 378 Ft	16 990 Ft

## PACKOUT™ kompakt vékony rendszerező

ÚJ

- A PACKOUT™ moduláris tárolórendszer része
- Ütésálló polimerekből készült a munkahelyi tartósság érdekében
- Belül 1 nagy tároló és 4 kis tároló. Minden tartály tartalmaz elválasztókat.
- A no-travel fedél megakadályozza, hogy a tárolók tartalma szállítás közben összekeveredjen
- IP65 osztályú, időjárásnak és munkaterületi törmeléknek ellenálló tömítés



Leírás	Méret (mm)	Rendelt mennyiség	Mennyiség	Cikkszám	EAN kód	Nettó listaár	Bruttó listaár
PACKOUT™ kompakt vékony rendszerező	250 x 380 x 65	1	1	4932471065	4058546286934	8 575 Ft	10 890 Ft

## PACKOUT™ szerszámtáska nyitott

- A PACKOUT™ moduláris tárolórendszer része
- 1680 ballisztikus anyag felépítés
- Ütésálló öntött alap
- Fém alkatrészek
- Tartós, formázott fogantyú

Leírás	Méret (mm)	Zsebek száma	Mennyiség	Rendelt mennyiség	Cikkszám	EAN kód	Nettó listaár	Bruttó listaár
① Szerszámtáska nyitott 25 cm	250 x 280 x 320	28	1	1	4932464084	4058546220297	16 685 Ft	21 190 Ft
② Szerszámtáska nyitott 40 cm	250 x 400 x 320	31	1	1	4932464085	4058546220303	22 906 Ft	29 091 Ft
③ Szerszámtáska nyitott 50 cm	250 x 500 x 320	32	1	1	4932464086	4058546220310	25 268 Ft	32 090 Ft



## PACKOUT™ szerszámtáska zárt

ÚJ

- A PACKOUT™ moduláris tárolórendszer része
- 1680-as ballisztikus anyagból készült a munkahelyi tartósság érdekében
- Az ütészálló polimer alap megóvjja a táska tartalmát a víztől és a szennyeződésektől
- Párnázott vállpánt, valamint felső és oldalsó fogantyú a kényelmes szállításhoz

Leírás	Mennyiség	Rendelt mennyiség	Cikkszám	EAN kód	Nettó listaár	Bruttó listaár
① PACKOUT™ szerszámtáska zárt 38 cm	1	1	4932471066	4058546286941	22 906 Ft	29 091 Ft
② PACKOUT™ szerszámtáska zárt 50 cm	1	1	4932471067	4058546286958	25 268 Ft	32 090 Ft



## PACKOUT™ műszertáska

ÚJ

- A PACKOUT™ moduláris tárolórendszer része
- 1680-as ballisztikus anyagból készült a munkahelyi tartósság érdekében
- Az ütésálló polimer alap megóvjaa a táska tartalmát a víztől és a szennyeződésektől
- 58 zseb. Merev kialakítású szerszámtároló zseb.
- Biztonságos, védett tároló laptopok és tabletek tárolására

Leírás	Mennyiség	Rendelt mennyiség	Cikkszám	EAN kód	Nettó listaár	Bruttó listaár
PACKOUT™ műszertáska	1	1	4932471130	4058546287580	34 029 Ft	43 217 Ft



## PACKOUT™ hátizsák

ÚJ

- A PACKOUT™ moduláris tárolórendszer része
- 1680-as ballisztikus anyagból készült a munkahelyi tartósság érdekében
- 48 teljes zseb. Tároló elektronikai eszközökhöz.
- Az ütésálló polimer alap, védi a víztől és a szennyeződéseketől és lehetővé teszi a hátizsák megállását
- Extra háttámlák, mellkasi heveder, rögzítópánt gördülő táskákhoz és heavy duty heveder a teljes munkahelyi kényelem érdekében

Leírás	Mennyiség	Rendelt mennyiség	Cikkszám	EAN kód	Nettó listaár	Bruttó listaár
PACKOUT™ hátizsák	1	1	4932471131	4058546287597	34 029 Ft	43 217 Ft



## PACKOUT™ munkaterületi hűtőtáska

ÚJ

- A PACKOUT™ moduláris tárolórendszer része
- Az ütésálló polimer alap, védi a víztől és a szennyeződéseketől és lehetővé teszi a hátizsák megállását
- Az extra szigetelés 24 órán keresztül hidegen tartja a táska tartalmát
- Élelmiszeripari szivárgásmentes bélés
- Vállpánt az egyszerű szállításhoz

Leírás	Mennyiség	Rendelt mennyiség	Cikkszám	EAN kód	Nettó listaár	Bruttó listaár
PACKOUT™ munkaterületi hűtőtáska	1	1	4932471132	4058546287603	22 967 Ft	29 168 Ft



## PACKOUT™ Adapter HD kofferekhez

Leírás	Mennyiség	Rendelt mennyiség	Cikkszám	EAN kód	Nettó listaár	Bruttó listaár
PACKOUT™ HD adapter	1	1	4932464081	4058546220266	8 575 Ft	10 890 Ft



## Szerszámkofferek

Leírás	Fém/műanyag	Mennyiség	Rendelt mennyiség	Cikkszám	EAN kód	Nettó listaár	Bruttó listaár
Szerszámkoffer kalapácshoz.	K 900,K 950	Műanyag koffer	1	1	4931375502	4002395752881	
Szerszámkoffer falhoronymaróhoz.	WCE 30,WCS 45, DME 30,DME 45 MFE 1500, MFE 1305,MF 1900	Fém doboz	1	1	4932383357	4002395357390	19 205 Ft 24 390 Ft

## Heavy Duty kofferek

■ A koffereket zárral és szivaccsal szállítjuk.

Leírás	Méret (mm)	Mennyiség	Rendelt mennyiség	Cikkszám	EAN kód	Nettó listaár	Bruttó listaár
1	475 x 358 x 132	1	1	4932453385	4002395146376	6 921 Ft	8 790 Ft
3	475 x 358 x 230	1	1	4932453386	4002395143634	9 347 Ft	11 871 Ft
HD 1 koffer, tartozék rendszerezővel		1	1	4932451545	4002395146581	9 677 Ft	12 290 Ft
HD 1 koffer, univerzális szivacs betéttel		1	1	4932459751	4058546029234	9 995 Ft	12 694 Ft
HD 1 koffer FUEL felirattal, univerzális szivacs betéttel		1	1	4932459206	4002395287215	13 131 Ft	16 676 Ft
Tartalék csatok		2	1	4932373252	4002395347247	937 Ft	1 190 Ft
PACKOUT™ HD adapter		1	1	4932464081	4058546220266	8 575 Ft	10 890 Ft



## Betétek Heavy Duty kofferhez

Betétek HD kofferhez	Mennyiség	Rendelt mennyiség	Cikkszám	EAN kód	Nettó listaár	Bruttó listaár
1	1	1	4932440936	4002395147588	1 961 Ft	2 490 Ft
3	1	1	4932453379	4002395148202	1 961 Ft	2 490 Ft
8	1	1	4932453508	4002395146390	1 961 Ft	2 490 Ft
9	1	1	4932453507	4002395143603	1 961 Ft	2 490 Ft
10	1	1	4932453509	4002395143610	1 961 Ft	2 490 Ft
11	1	1	4932453510	4002395143627	1 961 Ft	2 490 Ft
12	1	1	4932453859	4002395275649	2 984 Ft	3 790 Ft
13	1	1	4932453855	4002395275656	2 984 Ft	3 790 Ft
14	1	1	4932453856	4002395275663	2 984 Ft	3 790 Ft
15	1	1	4932453857	4002395275670	2 984 Ft	3 790 Ft
16	1	1	4932453858	4002395275687	2 984 Ft	3 790 Ft
17	1	1	4932453860	4002395275694	2 984 Ft	3 790 Ft
Tároló betét tartozékokhoz HD kofferhez	1	1	4932451546	4002395146598	2 512 Ft	3 190 Ft



Betétek HD kofferhez	Leírás	Milwaukee gépek	Cikkszám	EAN kód	Nettó listaár	Bruttó listaár
1	1	M18 CDD-202X, M18 CPD-202X, M18 CDD-502X, M18 CPD-502X, M18 CIW12-502X, M18 CID-202X, M18 CID-502X	4932440936	4002395147588	1 961 Ft	2 490 Ft
3	1	M18 FDD-202X, M18 FDD-502X, M18 FPD-202X, M18 FPD-502X, M18 ONEPD-502X, M18 ONEDD-502X	4932453379	4002395148202	1 961 Ft	2 490 Ft
8	1	M18 CHIWF12-502X, M18 CHIWF34-502X, M18 CHIWP12-502X	4932453508	4002395146390	1 961 Ft	2 490 Ft
9	1	M18 CAG115X-502X, M18 CAG125X-502X, M18 CAG125XPD-502X	4932453507	4002395143603	1 961 Ft	2 490 Ft
10	1	M18 CRAD-502X	4932453509	4002395143610	1 961 Ft	2 490 Ft
11	1	M18 FIWF12-502X, M18 FID-502X, M18 ONEID-502X, M18 ONEIW-502X, M18 ONEIW-502X	4932453510	4002395143627	1 961 Ft	2 490 Ft
12	3	M18 CCS66-502X	4932453859	4002395275649	2 984 Ft	3 790 Ft
13	3	M18 CHX-502X	4932453855	4002395275656	2 984 Ft	3 790 Ft
14	3	M18 CHPX-502X	4932453856	4002395275663	2 984 Ft	3 790 Ft
15	3	M18 CSX-502X	4932453857	4002395275670	2 984 Ft	3 790 Ft
16	3	M18 CCS55-502X	4932453858	4002395275687	2 984 Ft	3 790 Ft
17	3	M18 CAG125XPDB-502X, M18 CAG115XPDB-502X	4932453860	4002395275694	2 984 Ft	3 790 Ft
Tároló betét tartozékokhoz HD kofferhez			4932451546	4002395146598	2 512 Ft	3 190 Ft



# TITÁNIUM SZERSZÁMOK

**A Stiletto® professzionális, minőségi prémium szerszámai 1849 óta elterjedtek az egész világon. A Stiletto® volt az első cég, amely bevezette a titán kalapácsokat, ez a termékcsalád kombinálja a legmodernebb anyagtechnológiát design-t és egyensúlyt, ennek köszönhetően extra teljesítményt, kimagasló termelékenységet nyújtva a profi felhasználók számára.**

**Tartósság:** Sokkal rugalmasabb és törésállóbb mint az acél. Elyeli a keményebb ütések anélkül, hogy a kalapács formáját eltorzítaná. Egy darabból kialakított – erőteljes egy darabból kovácsolt fej és nyélrész a legjobb stabilitásért.

**Rozsdaálló:** Elsősorban kültéri használatra. A titán 100%-ban rozsdaálló.

**Kevesebb fáradság:** A titán 45%-kal könnyebb mint az acél. A titán tömeg és erő aránya a legjobb a fémek között. Kisebb tömege egy ütéssel a nagyobb fejsebességnek köszönhetően nagyobb teljesítményt eredményez. A titán kalapáccsal 30%-kal több szegyet üthet be ugyanazzal az erőfeszítéssel. A könnyű kalapács gyorsabban lendíthető, ami kisebb terhelést jelent a szervezetnek anélkül, hogy csökkenne a munka hatékonysága.

**Kisebb vibráció –** A kart kisebb vibráció éri ezáltal kevésbé fáradságos a munka. A titán tízszer jobban csillapítja a káros rezgéseket, mint az acél. A túlzott kalapács használat hosszabb távon károsíthatja karját.

**Termelékenyebb:** 30%-kal több szegyet üthet be ugyanazzal az erőfeszítéssel.

## 100% titán™ TiBone kalapácsok

**A legerősebb fogantyú:** Egy darabból kovácsolt, teljes egészében titán. 200%-kal erősebb mint a fa.

**Hosszabb élettartam:** Cserélhető fej, így nem szükséges az egész kalapácsot kicserélni.

**Könnyebb szögkihúzás:** Szabadalmaztatott 180°-ban hajlított szeghúzó rész.

**Mágneses szegtartó:** Megkönnyíti a nehezen hozzáférhető helyeken történő szegelését.

Leírás	Súly (uncia)	Cserélhető fej	Fej típusa	Hossz (mm)	Mennyiség	Rendelt mennyiség	Cikkszám	EAN kód	Nettó listaár	Bruttó listaár
① TB 15 MC + TBM-SR.	425	Igen	Mart és sima felülettel szállítva	457	1	1	4932352578	4002395372362	53 693 Ft	68 190 Ft
② TBM 14 RMC + TBM-SR.	397	Igen	Mart és sima felülettel szállítva	388	1	1	4932352579	4002395372379	53 693 Ft	68 190 Ft



## Titánium kalapácsok fa nyéllel

Hagyományos hickory-fa fogantyú: Erős hajlított fejsze típusú nyél a komfortosabb használatért.

Mágneses szegtartó: Megkönnyíti a nehezen hozzáférhető helyeken történő szegelést.

Alacsonyabb súly: A természetes fa nyélnek köszönhetően nagyon könnyű, de hihetetlenül erős kalapács.

Leírás	Súly (uncia)	Fej típusa	Hossz (mm)	Mennyiség	Rendelt mennyiség	Cikkszám	EAN kód	Nettó listaár	Bruttó listaár
① Ti 14MC-H18	397	Mart	457	1	1	4932352583	4002395372416	25 268 Ft	32 090 Ft
② Ti 14SC-H18	397	Sima	457	1	1	4932352584	4002395372423	24 795 Ft	31 490 Ft
③ Ti 14MC-H16	397	Mart	406	1	1	4932352585	4002395372430	24 638 Ft	31 290 Ft
④ Ti 14SC-H16	397	Sima	406	1	1	4932352586	4002395372447	24 638 Ft	31 290 Ft

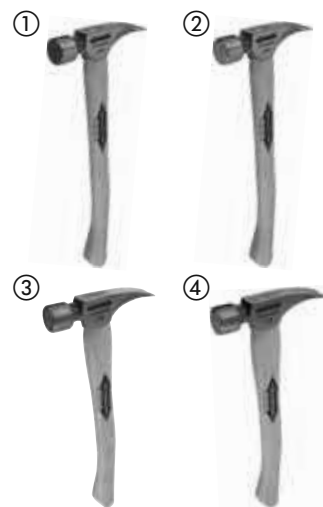

## Tartozékok

Leírás	Mennyiség	Rendelt mennyiség	Cikkszám	EAN kód
① TBM-MR Cserélhető acél tagló TB15MC és TBM14RMC-hez, recés, súlya 60 gr.	1	1	4931428165	4002395835003
② TBM-SR Cserélhető acél kalapácsfej TB15MC és TBM14RMC-hez, recés, súlya 60 gr.	1	1	4931428166	4002395835010
TBR-B Cserélhető csavar szett TB15MC és TBM14RMC-ből. 1 x csavar, 1 x alátét, 1 x imbusz kulcs, 1 x tubus ragasztó, 1 x használati útmutató	5	1	4931428167	4002395835027
Fogantyú H18" 18" Hickory cserélhető hajlított nyél 420 gr-os kalapácsfejhez.	1	1	4931428170	4002395835058
Fogantyú H16" 16" Hickory cserélhető hajlított nyél a 420 gr-os kalapácsfejhez.	1	1	4931428171	4002395835065





# TARTOZÉKOK TERMÉKKÍNÁLÓ MEGOLDÁSAI



## Bármilyen helyre van megoldásunk ...

Milwaukee® a termékkínáló rendszerek széles körét nyújtja a tartozékok optimális megjelenítésének biztosítása érdekében. Az 1 m-es sorok nagyszerű megoldást kínálnak, amellyel könnyen megvalósítható a termékrendezés. Az új Red Rack rendszer is illeszkedik a legtöbb árusító falra és lehetővé teszi a tartozékok hatékony bemutatását.



A bemutató display-ek széles választéka, rugalmas megoldást kínál a pénztárközeli elhelyezésre, vagy akár elhelyezhető az alappalcokon a bemutató polcokon is.

## 1 m-es sor SDS-Plus MX4 4 élű fúró



Sorszám	Ø mm	A mm	B mm	Mennyiség	Cikkszám 4932	EAN Kód 4002395
1	5	115	50	5	352007	366644
2	6	115	50	5	352011	368921
3	6	165	100	5	352012	368938
4	6	215	150	5	352013	366705
5	6	265	200	5	352014	366712
6	8	115	50	5	352021	366781
7	8	165	100	5	352022	366798
8	8	215	150	5	352023	366804
9	8	265	200	5	352024	366811
10	10	115	50	5	352025	366828
11	10	160	100	5	352026	366835
12	10	210	150	5	352027	366842
13	10	260	200	5	352028	366859
14	12	160	100	5	352031	366880
15	12	210	150	5	352032	366897
16	12	260	200	5	352033	366903
17	14	160	100	5	352036	366934
18	14	210	150	5	352037	366941

4932 430493  
4002395 381548

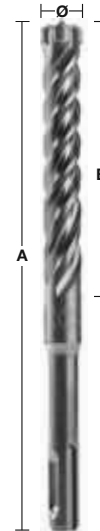

Sorszám	Egyéb kiegészítők	Mennyiség	Cikkszám 4939	EAN Kód 4002395
1	1 m faliallvány sor	1	434656	557967
2	Euro kampó (rövid)	18	434650	557905
3	Milwaukee® matrica	1	510100	900596
4	Vonalkód	1	565571	937516
5	Karton	1	4931373861	734399

Nettó listaár: **137 470 Ft**

## 1 m-es sor SDS-Plus M2 2 élű fúrószárak



Sorszám	Ø mm	A mm	B mm	Mennyiség	Cikkszám 4932	EAN Kód 4002395
1	4	110	50	5	339498	304561
2	5	110	50	5	307067	308835
3	6	110	50	5	307068	308842
4	6	160	100	5	307069	308859
5	6	260	200	5	353819	320127
6	8	110	50	5	307070	308866
7	8	160	100	5	307071	308873
8	8	210	150	5	307072	308880
9	8	260	200	5	353821	320141
10	10	110	50	5	340410	311934
11	10	160	100	5	307073	308897
12	10	210	150	5	307074	308903
13	10	260	200	5	344295	312252
14	12	160	100	5	307075	308910
15	12	210	150	5	307076	308927
16	14	160	100	5	307078	308941
17	16	210	150	5	307081	308972
18	18	210	150	3	344303	312177
19	20	210	150	3	344305	312153

4932 430494  
4002395 381555

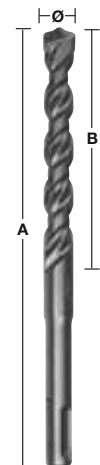

Sorszám	Egyéb kiegészítők	Mennyiség	Cikkszám 4939	EAN Kód 4002395
1	1 m faliallvány sor	1	434656	557967
2	Euro kampó (rövid)	19	434650	557905
3	Milwaukee® matrica	1	510100	900596
4	Vonalkód	1	530434	914135
5	Karton	1	4931373861	734399

Nettó listaár: **84 353 Ft**

## 1 m-es sor SDS-Plus M2 2 élű fúrószerák



Sorszám	Ø mm	A mm	B mm	Mennyiség	Cikkszám 4932	EAN Kód 4002395
1	8	460	400	5	367013	336692
2	10	310	250	5	353824	320172
3	10	450	400	5	344296	312245
4	12	260	200	5	344297	312238
5	12	450	400	5	307077	308934
6	14	260	200	5	307079	308958
7	14	450	400	5	307088	309047
8	15	260	200	5	344300	312207
9	16	310	250	5	344301	312191
10	16	450	400	5	307082	308989
11	18	250	200	3	307083	308996
12	18	450	400	3	340411	311941
13	20	250	200	3	307084	309009
14	20	450	400	2	307085	309016
15	22	450	400	3	344307	312139
16	24	450	400	3	307087	309030

4932 430495  
4002395 381562

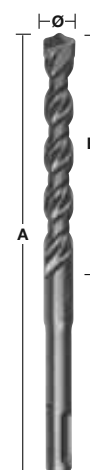
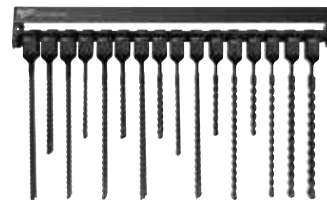

Sorszám	Egyéb kiegészítők	Mennyiség	Cikkszám 4939	EAN Kód 4002395
1	1 m faliallvány sor	1	434656	557967
2	Euro kampó (rövid)	16	434650	557905
3	Milwaukee® matrica	1	510100	900596
4	Vonalkód	1	530436	914135
5	Karton	1	4931373861	734399

Nettó listaár: **195 927 Ft**

## 1 m-es sor SDS-Plus M2 2 élű fúrószerák és vésők



Sorszám	Ø mm	A mm	B mm	Mennyiség	Cikkszám 4932	EAN Kód 4002395
① 1	5	110	50	5	307067	308835
2	6	110	50	5	307068	308842
3	6	160	100	5	307069	308859
4	8	110	50	5	307070	308866
5	8	160	100	5	307071	308873
6	8	210	150	5	307072	308880
7	10	160	100	5	307073	308897
8	10	210	150	5	307074	308903
9	12	160	100	5	307075	308910
10	14	160	100	5	307078	308941
11	16	210	150	5	307081	308972
12	18	210	150	3	344303	312177
13	20	210	150	3	344305	312153

4932 430496  
4002395 381579

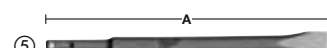
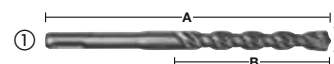
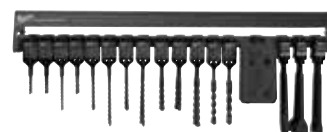

② 14	7 db SDS-plus 2-élű fúrószerák Ø 5 / 6 / 8 x 110 mm és Ø 6 / 8 / 10 / 12 x 160 mm	3	352339	369980		
③ 15	Hegyes véső	250	–	5	339625	304813
④ 16	Széles véső	250	40	5	367146	334377
⑤ 17	Lapos véső	250	20	5	339626	304820

Sorszám	Egyéb kiegészítők	Mennyiség	Cikkszám 4939	EAN Kód 4002395
1	1 m faliallvány sor	1	434656	557967
2	Euro kampó (rövid)	17	434650	557905
3	Milwaukee® matrica	1	510100	900596
4	Vonalkód	1	530442	914005
5	Karton	1	4931373861	734399

Nettó listaár: **108 663 Ft**

## 1 m-es sor SDS-Max fúrókhoz és vésőkhoz

Sorszám	Ø mm	A mm	B mm	Mennyiség	Cikkszám 4932	EAN Kód 4002395	
①	1	16	340	200	3	352756	374144
	2	16	540	400	2	352757	374151
	3	18	540	400	3	352761	374199
	4	20	520	400	3	352765	374236
	5	22	520	400	3	352769	374274
	6	24	520	400	2	352773	374311
	7	25	520	400	2	352775	374335
	8	28	570	450	2	352779	374373
	9	30	570	450	2	352784	374427
	10	32	570	450	1	352786	374441
	11	35	570	450	2	352790	374489
②	12	Hegyes véső	280	-	3	343734	317509
	13	Hegyes véső	400	-	3	343735	317516
③	14	Lapos véső	280	25	3	343737	317530
	15	Lapos véső	400	25	3	343738	317547
④	16	Széles véső	400	50	3	343743	317592
	17	Széles véső	300	80	3	343744	317608

Sorszám	Egyéb kiegészítők	Mennyiség	Cikkszám 4939	EAN Kód 4002395
1	1 m faliállvány sor	1	434656	557967
2	Euro kampó (rövid)	6	434650	557905
3	Kampó (szimpla, rövid)	11	434652	557929
4	Milwaukee® matrica	1	510100	900596
5	Vonalkód	1	530294	914838
6	Karton	1	4931373861	734399

Nettó listaár: **339 262 Ft**

4932 430497  
4002395 381586

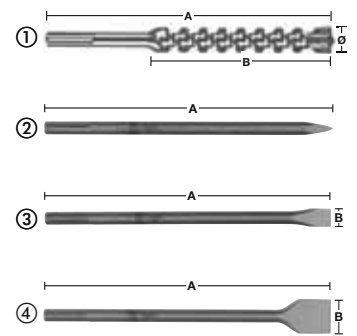
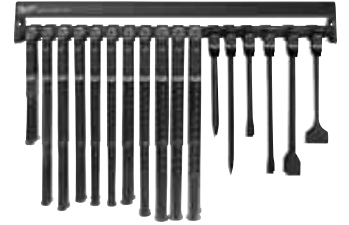

## 1 m-es sor SDS-plus és SDS-Max vésőkhoz

Sorszám	Típus	A mm	B mm	Mennyiség	Cikkszám 4932	EAN Kód 4002395	
<b>SDS-plus</b>							
①	1	Hegyes véső	250	-	5	339625	304813
②	2	Széles véső	250	40	5	367146	334377
③	3	Lapos véső	250	20	5	339626	304820
④	4	Tartó vésőkhöz	250	25	3	339627	304837
⑤	5	Csempe véső	250	40	3	353424	320202
<b>SDS-Max</b>							
①	6	Hegyes véső	280	-	4	343734	317509
①	7	Hegyes véső	400	-	4	343735	317516
①	8	Hegyes véső	600	-	3	343736	317523
②	9	Lapos véső	280	25	5	343737	317530
③	10	Lapos véső	400	25	5	343738	317547
③	11	Lapos véső	600	25	3	343739	317554
②	12	Széles véső	400	50	4	343743	317592
②	13	Széles véső	300	80	4	343744	317608
②	14	Széles véső	300	115	3	343745	317615

Sorszám	Egyéb kiegészítők	Mennyiség	Cikkszám 4939	EAN Kód 4002395
1	1 m faliállvány sor	1	434656	557967
2	Euro kampó (rövid)	14	434650	557905
3	Milwaukee® matrica	1	510100	900596
4	Vonalkód	1	530297	914807
5	Karton	1	4931373861	734399

Nettó listaár: **178 296 Ft**

4932 430498  
4002395 381593

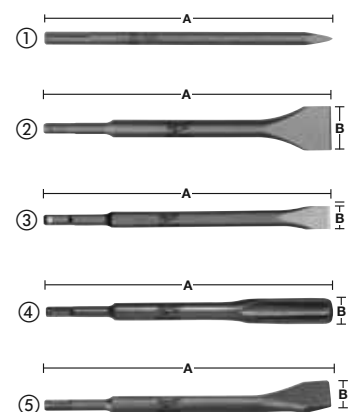

## 1 m-es sor betonfúrókhoz DIN 8039

Sorszám	Ø mm	A mm	B mm	Mennyiség	Cikkszám 4932	EAN Kód 4002395
① 1	4	85	50	5	363631	332014
2	5	85	50	5	363633	332038
3	5	150	90	5	363634	332045
4	6	100	60	5	363636	332069
5	6	150	90	5	363637	332076
6	8	120	80	5	363640	332106
7	8	200	150	5	363641	332113
8	9	120	80	5	363643	332137
9	10	120	80	5	363644	332144
10	10	200	150	5	363645	332151
11	12	150	85	5	363647	332175
12	12	200	150	5	363648	332182
13	14	150	90	5	363650	332205
② 14	8 db betonfúró szett Ø 3 / 4 / 5 / 6 / 7 / 8 / 9 / 10 mm			3	352334	369935

Sorszám	Egyéb kiegészítők	Mennyiség	Cikkszám 4939	EAN Kód 4002395
1	1 m faliallvány sor	1	434656	557967
2	Euro kampó (rövid)	14	434650	557905
3	Milwaukee® matrica	1	510100	900596
4	Vonalkód	1	530391	914364
5	Karton	1	4931373861	734399

**Nettó listaár: 48 605 Ft**

4932 430499  
4002395 381609

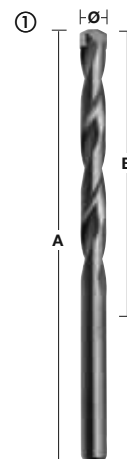

## 1 m-es sor HSS-G THUNDERWEB fúrószárokhoz - DIN 338

Sorszám	Ø mm	A mm	B mm	Mennyiség	Cikkszám 4932	EAN Kód 4002395
1	1,0	34	12	5	352345	370047
2	1,5	40	18	5	352346	370054
3	2,0	49	24	5	352347	370061
4	2,5	57	30	5	352348	370078
5	3,0	61	33	5	352349	370085
6	3,2	65	36	5	352350	370092
7	3,5	70	39	5	352351	370108
8	4,0	75	43	5	352352	370115
9	4,5	80	47	5	352354	370139
10	5,0	86	52	5	352356	370153
11	6,0	93	57	5	352358	370177
12	7,0	109	69	5	352361	370207
13	8,0	117	75	5	352363	370221
14	9,0	125	81	5	352365	370245
15	10,0	133	87	5	352367	370269
16	11,0	142	94	5	352369	370283
17	12,0	151	101	5	352371	370306
18	13,0	151	101	5	352373	370320

4932 430500  
4002395 381616

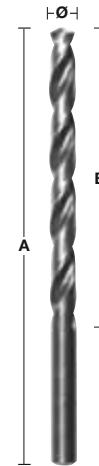

Sorszám	Egyéb kiegészítők	Mennyiség	Cikkszám 4939	EAN Kód 4002395
1	1 m faliallvány sor	1	434656	557967
2	Euro kampó (rövid)	18	434650	557905
3	Milwaukee® matrica	1	510100	900596
4	Vonalkód	1	530356	914722
5	Karton	1	4931373861	734399

Nettó listaár: **51 975 Ft**

## 1 m-es sor RED COBALT - HSS-G - Fémfúrók - DIN 338

Sorszám	Ø mm	A mm	B mm	Mennyiség	Cikkszám 4932	EAN Kód 4002395
1	1,0	34	12	5	363248	333080
2	1,5	40	18	5	363249	333097
3	2,0	49	24	5	363250	333103
4	2,5	57	30	5	363251	333110
5	3,0	61	33	5	363253	333134
6	3,2	65	36	5	363254	333141
7	3,5	70	39	5	363256	333165
8	4,0	75	43	5	363258	333189
9	4,5	80	47	5	363262	333226
10	5,0	86	52	5	363264	333240
11	5,5	93	57	5	363267	333271
12	6,0	93	57	5	363268	333288
13	6,5	101	63	5	363269	333295
14	7,0	109	69	5	363271	333318
15	8,0	117	75	5	363274	333349
16	8,5	117	75	5	363276	333363
17	9,0	125	81	5	363277	333370
18	10,0	133	87	5	363279	333394
19	11,0	142	94	5	363282	333424
20	12,0	151	101	5	363284	333448
21	13,0	151	101	5	363286	333462

4932 430501  
4002395 381623

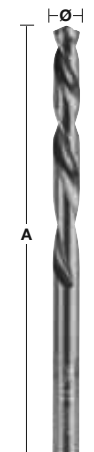

Sorszám	Egyéb kiegészítők	Mennyiség	Cikkszám 4939	EAN Kód 4002395
1	1 m faliallvány sor	1	434656	557967
2	Euro kampó (rövid)	21	434650	557905
3	Milwaukee® matrica	1	510100	900596
4	Vonalkód	1	530366	914623
5	Karton	1	4931373861	734399

Nettó listaár: **100 775 Ft**

## 1 m-es sor 230 mm-es „Auger” fafűrőkhöz

Sorszám	Ø mm	A mm	B mm	C mm	Mennyi- ség	Cikkszám 4932	EAN Kód 4002395
1	8	230	155	6,5	3	363681	331796
2	10	230	155	8,5	3	363682	331802
3	12	230	155	10	3	363683	331819
4	14	230	155	11	3	363684	331826
5	16	230	155	11	3	363685	331833
6	18	230	155	11	3	363686	331840
7	20	230	155	11	3	363687	331857
8	22	230	155	11	3	373363	347889
9	24	230	155	11	3	373364	347896
10	26	230	155	11	3	373365	348503
11	28	230	155	11	3	373366	348510
12	30	230	155	11	3	373367	348527
13	32	230	155	11	2	373368	348534

Sorszám	Egyéb kiegészítők	Mennyi- ség	Cikkszám 4939	EAN Kód 4002395
1	1 m faliallvány sor	1	434656	557967
2	Euro kampó (rövid)	13	434650	557905
3	Milwaukee® matrica	1	510100	900596
4	Vonalkód	1	530395	914326
5	Karton	1	4931373861	734399

**Nettó listaár: 83 160 Ft**
**4932 430502  
4002395 381630**

## 1 m-es sor 460 mm-es „Auger” fafűrőkhöz

Sorszám	Ø mm	A mm	B mm	C mm	Mennyi- ség	Cikkszám 4932	EAN Kód 4002395
1	8	460	385	6,5	3	363688	331710
2	10	460	385	8,5	3	363689	331727
3	12	460	385	10	3	363690	331734
4	14	460	385	11	3	363691	331741
5	16	460	385	11	3	363692	331758
6	18	460	385	11	3	363693	331765
7	20	460	385	11	3	363694	331772
8	22	460	385	11	3	363695	331789
9	24	460	385	11	3	373370	348558
10	26	460	385	11	3	373371	348565
11	28	460	385	11	3	373372	348572
12	30	460	385	11	3	373373	348589
13	32	460	385	11	2	373374	348596

Sorszám	Egyéb kiegészítők	Mennyi- ség	Cikkszám 4939	EAN Kód 4002395
1	1 m faliallvány sor	1	434656	557967
2	Euro kampó (rövid)	13	434650	557905
3	Milwaukee® matrica	1	510100	900596
4	Vonalkód	1	530256	914852
5	Karton	1	4931373861	734399

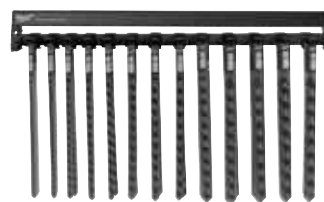
**Nettó listaár: 129 937 Ft**
**4932 430503  
4002395 381647**

## 1 m-es sor fafúró központosító csúccsal - DIN 7487 E

Sorszám	Ø mm	A mm	B mm	C mm	Mennyiség	Cikkszám 4932	EAN Kód 4002395
1	3	60	33	3	5	363651	331307
2	4	75	43	4	5	363652	331314
3	5	86	52	5	5	363653	331321
4	6	97	60	6	5	363654	331338
5	7	109	69	7	5	363655	331345
6	8	117	75	8	5	363656	331352
7	9	125	80	9	5	363657	331369
8	10	133	87	10	5	363658	331376
9	11	142	89	10	5	363659	331383
10	12	151	96	10	5	363660	331390
11	13	151	96	10	5	363661	331406
12	14	151	97	10	5	363662	331413
13	15	151	97	10	5	363663	331420
14	16	151	97	10	5	363664	331437
15	18	180	120	10	5	363665	331444
16	20	200	130	10	5	363666	331451

4932 430504  
4002395 381654



Sorszám	Egyéb kiegészítők	Mennyiség	Cikkszám 4939	EAN Kód 4002395
1	1 m faliállvány sor	1	434656	557967
2	Euro kampó (rövid)	16	434650	557905
3	Milwaukee® matrica	1	510100	900596
4	Vonalkód	1	530261	914890
5	Karton	1	4931373861	734399

Nettó listaár: **32 715 Ft**

## 1 m-es sor 160 mm-es lapos fúrókhoz

Sorszám	Ø mm	A mm	Mennyiség	Cikkszám 4932	EAN Kód 4002395
1	8	160	5	363130	332618
2	10	160	5	363131	332625
3	12	160	5	363132	332632
4	13	160	5	363133	332649
5	14	160	5	363134	332656
6	16	160	5	363135	332663
7	18	160	5	363136	332670
8	19	160	5	363137	332687
9	20	160	5	363138	332694
10	22	160	5	363139	332700
11	24	160	5	363140	332717
12	25	160	5	363141	332724
13	26	160	5	363142	332731
14	28	160	5	363143	332748
15	30	160	5	363144	332755
16	32	160	5	363145	332762
17	36	160	5	363146	332779
18	38	160	5	363147	332786

4932 430505  
4002395 381661

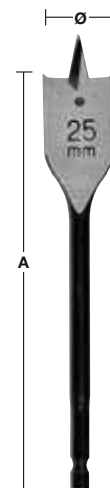

Sorszám	Egyéb kiegészítők	Mennyiség	Cikkszám 4939	EAN Kód 4002395
1	1 m faliállvány sor	1	434656	557967
2	Euro kampó (rövid)	18	434650	557905
3	Milwaukee® matrica	1	510100	900596
4	Vonalkód	1	530259	914883
5	Karton	1	4931373861	734399

Nettó listaár: **51 570 Ft**



## 1 m-es sor SHOCKWAVE csavarozó bitekhez

Sorszám	Méret	A mm	Mennyiség	Cikkszám 4932	EAN Kód 4002395
① 1	PH 1	25	5	430850	385126
2	PH 2	25	5	430852	385140
3	PH 2	50	5	430854	385164
4	PZ 1	25	5	430860	385225
5	PZ 2	25	5	430863	385256
6	PZ 2	50	5	430865	385270
7	PZ 3	25	5	430868	385300
8	TX 15	25	5	430872	385348
9	TX 20	25	5	430874	385362
10	TX 25	25	5	430879	385416
11	TX 30	25	5	430885	385478
② 12	Mágneses bittartó – 60 mm hosszú		5	352406	370658
③	<b>Mágneses dugókulcs</b>				
13	Hex 8	65	4	352541	370726
14	Hex 10	65	4	352543	370740
15	Hex 13	65	4	352545	370764
④ 16	Shockwave HSS-G TiN Red Hex 10 részes készlet Ø 3/3,5/4/4,5/5/6/7/8/9/10 mm		3	48894759	045242502066

4932 451316  
4002395 151981



Sorszám	Egyéb kiegészítők	Mennyiség	Cikkszám 4939	EAN Kód 4002395
1	1 m faliállvány sor	1	434656	557967
2	Euro kampó (rövid)	16	434650	557905
3	Milwaukee® matrica	1	510100	900596
4	Vonalkód	1	434828	192038
5	Karton	1	4931373861	734399

Nettó listaár: **61 354 Ft**

## 1 m-es sor fogaskoszorús tokmányokhoz

Sorszám	Leírás	Befogás	Mennyiség	Cikkszám 4932	EAN Kód 4002395
1	Fogaskoszorús tokmány	3/8" x 24 1,0–10	1	373412	349760
2	Fogaskoszorús tokmány	1/2" x 20 1,0–10	2	269401	302932
3	Fogaskoszorús tokmány	1/2" x 20 1,5–13	2	218111	300051
4	Fogaskoszorús tokmány	1/2" x 20 1,5–13	2	267980	300488
5	Fogaskoszorús tokmány	M18 x 2,5 3,0–16	1	320014	310784
6	Kulcsnélküli tokmányok FIXTEC gépekhez	FIXTEC 1,5–13	1	371913	345366
7	Kulcsnélküli tokmányok	3/8" x 24 1,0–10	1	349457	318155
8	Kulcsnélküli tokmányok	1/2" x 20 1,0–10	1	364382	337675
9	Kulcsnélküli tokmányok	1/2" x 20 1,0–13	1	364266	334063
10	Kulcsnélküli tokmányok FIXTEC gépekhez	1/2" x 20 1,5–13	1	376533	346349
11	Kulcsnélküli tokmányok	1/2" x 20 1,5–13	1	364267	334070
12	Tokmánykulcs	1/2" x 20	5	221378	302765

4932 430507  
4002395 381685



Sorszám	Egyéb kiegészítők	Mennyiség	Cikkszám 4939	EAN Kód 4002395
1	1 m faliállvány sor	1	434656	557967
2	Euro kampó (rövid)	12	434650	557905
3	Milwaukee® matrica	1	510100	900596
4	Vonalkód	1	530273	915002
5	Karton	1	4931373861	734399

Nettó listaár: **65 600 Ft**

## 1 m-es sor fa, műanyag, fém szűrőfűrészlapokhoz

Sorszám	Fűrészlap hossza mm	Fűrész-fogosztás mm	Referencia kód	Mennyiség	Cikkszám 4932	EAN Kód 4002395
1	55	1,2	T 118 A	5	254063	301614
2	91	2,5/1,8	T 123 XF	5	430142	378036
3	75	3,0	T 127 D	5	274315	301560
4	75	4,0	T 144 D	5	213116	301492
5	75	2,5	T 101 B	5	254061	301522
6	75	4,0	T 101 D	5	274351	301515
7	75	2,5	Íves	5	430143	378043
8	91	2,5	T 234 X	5	430141	378029
9	105	4,0	T 344 D	5	311633	301508
10	5 db szűrőfűrészlap szett - 213116, 254061, 254063, 254064, 254071			5	345825	314850

4932 430508  
4002395 381692

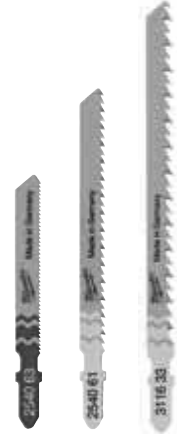

Sorszám	Egyéb kiegészítők	Mennyiség	Cikkszám 4939	EAN Kód 4002395
1	1 m faliallvány sor	1	434656	557967
2	Euro kampó (rövid)	10	434650	557905
3	Milwaukee® matrica	1	510100	900596
4	Vonalkód	1	530372	914555
5	Karton	1	4931373861	734399

Nettó listaár: **59 445 Ft**

## 1 m-es sor fa és műanyag szűrőfűrészlapokhoz

Sorszám	Fűrészlap hossza mm	Fűrész-fogosztás mm	Referencia kód	Mennyiség	Cikkszám 4932	EAN Kód 4002395
1	75	4,0	T 144 D	5	213116	301492
2	75	2,5	T 101 B	5	254061	301522
3	105	4,0	T 301 DL	5	346071	312399
4	75	4,0	T 101 D	5	274351	301515
5	91	2,5	T 234 X	5	430141	378029
6	75	2,5	T 101 BR	5	346079	312382
7	75	2,5/1,2	Íves	5	430143	378043
8	105	4,0	T 344 D	5	311633	301508
9	75	3,0	T 111 C	5	254071	301539
10	5 db szűrőfűrészlap szett - 213116, 254061, 254063, 254064, 254071			5	345825	314850

4932 430509  
4002395 381708

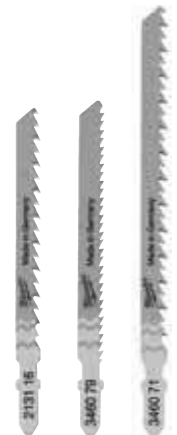

Sorszám	Egyéb kiegészítők	Mennyiség	Cikkszám 4939	EAN Kód 4002395
1	1 m faliallvány sor	1	434656	557967
2	Euro kampó (rövid)	10	434650	557905
3	Milwaukee® matrica	1	510100	900596
4	Vonalkód	1	530376	914517
5	Karton	1	4931373861	734399

Nettó listaár: **59 130 Ft**

## 1 m-es sor fém szűrőfűrészlapokhoz

Sorszám	Fűrészlap hossza mm	Fűrész-fogosztás mm	Referencia kód	Mennyiség	Cikkszám 4932	EAN Kód 4002395
1	55	1,2	T 118 A	5	254063	301614
2	55	2,0	T 118 B	5	254064	301591
3	75	3,0	T 127 D	5	274315	301560
4	75	1,2	T 118 AF	5	340011	304684
5	91	2,5/1,8	T 123 XF	5	430142	378036
6	75	1,2	T 118 A sp.	5	345826	313464
7	75	0,7	T 118 G	5	274652	301621
8	105	1,2	T 318 AF	5	274654	301607
9	105	2,0	T 318 BF	5	274653	301584
10	5 db szűrőfűrészlap szett - 213116, 254061, 254063, 254064, 254071			5	345825	314850

Sorszám	Egyéb kiegészítők	Mennyiség	Cikkszám 4939	EAN Kód 4002395
1	1 m faliallvány sor	1	434656	557967
2	Euro kampó (rövid)	10	434650	557905
3	Milwaukee® matrica	1	510100	900596
4	Vonalkód	1	530379	914487
5	Karton	1	4931373861	734399

**Nettó listaár: 55 545 Ft**

 4932 430510  
 4002395 381715

## 1 m-es sor abrazív csiszolópapírhoz - tépőzáras, 100x147 mm

Sorszám	Szemcse méret	Csiszolópapír méret mm A x B	Mennyiség	Cikkszám 4932	EAN Kód 4002395
1	60	100x147	3	355140	319992
2	60	100x147	3	355140	319992
3	80	100x147	3	355141	320004
4	80	100x147	3	355141	320004
5	120	100x147	3	355142	320011
6	180	100x147	3	355143	320028
7	240	100x147	3	355144	320035

Sorszám	Egyéb kiegészítők	Mennyiség	Cikkszám 4939	EAN Kód 4002395
1	1 m faliallvány sor	1	434656	557967
2	Euro kampó (rövid)	7	434650	557905
3	Milwaukee® matrica	1	510100	900596
4	Vonalkód	1	530281	915071
5	Karton	1	4931373861	734399

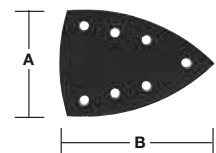
 4932 430511  
 4002395 381722

## 1 m-es sor abrazív csiszolópapírhoz - tépőzáras, 105x105 mm

Sorszám	Szemcse méret	Csiszolópapír méret mm A x B	Mennyiség	Cikkszám 4932	EAN Kód 4002395
1	60	105 x 105	3	358492	324248
2	60	105 x 105	3	358492	324248
3	80	105 x 105	3	358493	324255
4	80	105 x 105	3	358493	324255
5	120	105 x 105	3	358494	324262
6	180	105 x 105	3	358495	324279
7	240	105 x 105	3	358496	324286

Sorszám	Egyéb kiegészítők	Mennyiség	Cikkszám 4939	EAN Kód 4002395
1	1 m faliállvány sor	1	434656	557967
2	Euro kampó (rövid)	8	434650	557905
3	Milwaukee® matrica	1	510100	900596
4	Vonalkód	1	530285	915118
5	Karton	1	4931373861	734399

4932 430557  
4002395 382187

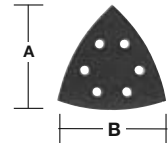

## 1 m-es sor abrazív csiszolópapírhoz - tépőzáras, Ø 125 mm átmérőjű, 8 lyukas

Sorszám	Szemcse méret	Csiszolópapír méret mm Ø	Mennyiség	Cikkszám 4932	EAN Kód 4002395
1	40	125	3	367740	338610
2	60	125	3	367741	338627
3	60	125	3	367741	338627
4	80	125	3	367742	338634
5	120	125	3	367743	338641
6	180	125	3	367744	338658
7	240	125	3	367745	338665

Sorszám	Egyéb kiegészítők	Mennyiség	Cikkszám 4939	EAN Kód 4002395
1	1 m faliállvány sor	1	434656	557967
2	Euro kampó (rövid)	7	434650	557905
3	Milwaukee® matrica	1	510100	900596
4	Vonalkód	1	530422	914258
5	Karton	1	4931373861	734399

4932 430512  
4002395 381739

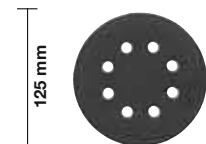

## 1 m-es sor abrazív csiszolópapírhoz - tépőzáras, Ø 150 mm átmérőjű, 6 lyukas

Sorszám	Szemcse méret	Csiszolópapír méret mm Ø	Mennyiség	Cikkszám 4932	EAN Kód 4002395
1	40	150	3	371590	343171
2	60	150	3	371591	343188
3	80	150	3	371592	343195
4	120	150	3	371593	343201
5	180	150	3	371594	343218
6	240	150	3	371595	343225

Sorszám	Egyéb kiegészítők	Mennyiség	Cikkszám 4939	EAN Kód 4002395
1	1 m faliállvány sor	1	434656	557967
2	Euro kampó (rövid)	6	434650	557905
3	Milwaukee® matrica	1	510100	900596
4	Vonalkód	1	530399	914289
5	Karton	1	4931373861	734399

4932 430513  
4002395 381746

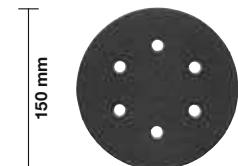

## 1 m-es sor abrazív csiszolószalaghoz - 100x620 mm

Sorszám	Szemcse méret	Csiszolópapír méret mm A x B	Mennyiség	Cikkszám 4932	EAN Kód 4002395
1	40	100 x 620	2	341610	304882
2	60	100 x 620	2	341611	304899
3	60	100 x 620	2	341611	304899
4	80	100 x 620	2	341612	304905
5	100	100 x 620	2	341613	304912
6	150	100 x 620	2	341614	304929
7	240	100 x 620	2	341615	304936

Sorszám	Egyéb kiegészítők	Mennyiség	Cikkszám 4939	EAN Kód 4002395
1	1 m faliállvány sor	1	434656	557967
2	Euro kampó (rövid)	7	434650	557905
3	Milwaukee® matrica	1	510100	900596
4	Vonalkód	1	530425	914227
5	Karton	1	4931373861	734399

4932 430558  
4002395 382194

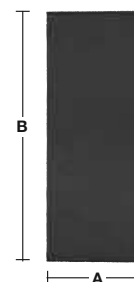

## 1 m-es sor abrazív csiszolószalaghoz - 100x610 mm

Sorszám	Szemcse méret	Csiszolópapír méret mm A x B	Mennyiség	Cikkszám 4932	EAN Kód 4002395
1	40	100 x 610	2	355066	319824
2	60	100 x 610	2	355067	319831
3	60	100 x 610	2	355067	319831
4	80	100 x 610	2	355068	319848
5	100	100 x 610	2	355069	319855
6	150	100 x 610	2	355070	319862
7	240	100 x 610	2	355071	319879

Sorszám	Egyéb kiegészítők	Mennyiség	Cikkszám 4939	EAN Kód 4002395
1	1 m faliállvány sor	1	434656	557967
2	Euro kampó (rövid)	7	434650	557905
3	Milwaukee® matrica	1	510100	900596
4	Vonalkód	1	530428	914227
5	Karton	1	4931373861	734399

4932 430559  
4002395 382200

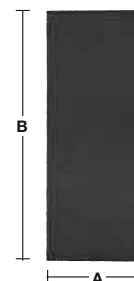

## 1 m-es sor abrazív csiszolószalaghoz - 75x533 mm

Sorszám	Szemcse méret	Csiszolópapír méret mm A x B	Mennyiség	Cikkszám 4932	EAN Kód 4002395
1	40	75 x 533	2	312475	301263
2	60	75 x 533	2	312476	301270
3	60	75 x 533	2	312476	301270
4	80	75 x 533	2	312477	301287
5	80	75 x 533	2	312477	301287
6	100	75 x 533	2	312478	301294
7	100	75 x 533	2	312478	301294
8	150	75 x 533	2	312479	301300
9	240	75 x 533	2	312480	301317

Sorszám	Egyéb kiegészítők	Mennyiség	Cikkszám 4939	EAN Kód 4002395
1	1 m faliállvány sor	1	434656	557967
2	Euro kampó (rövid)	9	434650	557905
3	Milwaukee® matrica	1	510100	900596
4	Vonalkód	1	530429	914180
5	Karton	1	4931373861	734399

4932 430514  
4002395 381753

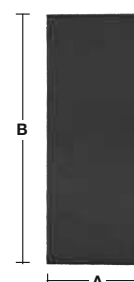

## 1 m-es sor SAWZALL® szablyafűrészlapokhoz fa/bontó/univerzális

Sorszám	Fűrészlap hossza mm	Fűrész-fogosztás	Alkalmazás	Mennyiség	Cikkszám	UPC Kód 452420
1	230	6	Fa	5	48005016	82636
2	300	6	Fa	5	48001079	79858
3	150	5	Bontó	5	48005035	82698
4	230	5	Bontó	5	48005036	82704
5	300	5	Bontó	5	48005037	82711
6	150	5	Bontó AX	5	48005021	82988
7	230	5	Bontó AX	5	48005026	82995
8	300	5	Bontó AX	5	48005027	83022
9	150	10/14	Univerzális	5	48005292	84067
10	200	10/14	Univerzális	5	48005293	84074
11	150	8/12	Univerzális	5	48005091	82759
12	200	8/12	Univerzális	5	48005093	82773
13	300	8/12	Univerzális	5	48005094	82780
14	300	Fűrészlap	Hőszigetelő anyagok	5	48001084	79902
15	125	6	Gipszkarton	5	48005052	82735

Sorszám	Egyéb kiegészítők	Mennyiség	Cikkszám 4939	EAN Kód 4002395
1	1 m faliállvány sor	1	434656	557967
2	Euro kampó (rövid)	15	434650	557905
3	Milwaukee® matrica	1	510100	900596
4	Vonalkód	1	565538	936236
5	Karton	1	4931373861	734399

Nettó listaár: **287 995 Ft**

4932 430515  
4002395 381760

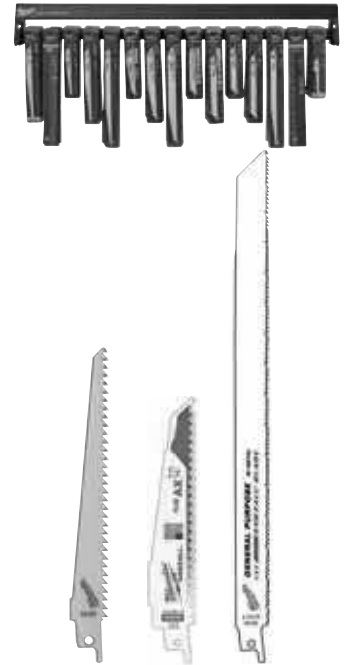

## 1 m-es sor SAWZALL® fa/fém/bontó/univerzális szablyafűrészlapokhoz

Sorszám	Fűrészlap hossza mm	Fűrész-fogosztás	Alkalmazás	Mennyiség	Cikkszám	UPC Kód 452420
1	300	6	Fa	5	48001079	79858
2	150	6	Bontó	5	48005035	82698
3	230	6	Bontó	5	48005036	82704
4	300	6	Bontó	5	48005037	82711
5	200	10/14	Univerzális	5	48005293	84074
6	200	8/12	Univerzális	5	48005093	82773
7	300	8/12	Univerzális	5	48005094	82780
8	150	18	Fém	5	48005184	82858
9	230	18	Fém	5	48005188	82896
10	300	18	Fém	5	48005189	82902
11	150	14	Fém	5	48005182	82834
12	230	14	Fém	5	48005187	82889
13	230	18	Fém – Torch	5	48005788	83091
14	230	14	Fém – Torch	5	48005787	83077
15	230	10	Fém – Torch	5	48005713	83046
16	230		Öntöttvas – Durván szemcsézett	5	48001430	82001

Sorszám	Egyéb kiegészítők	Mennyiség	Cikkszám 4939	EAN Kód 4002395
1	1 m faliállvány sor	1	434656	557967
2	Euro kampó (rövid)	16	434650	557905
3	Milwaukee® matrica	1	510100	900596
4	Vonalkód	1	565539	936243
5	Karton	1	4931373861	734399

Nettó listaár: **279 305 Ft**

4932 430516  
4002395 381777

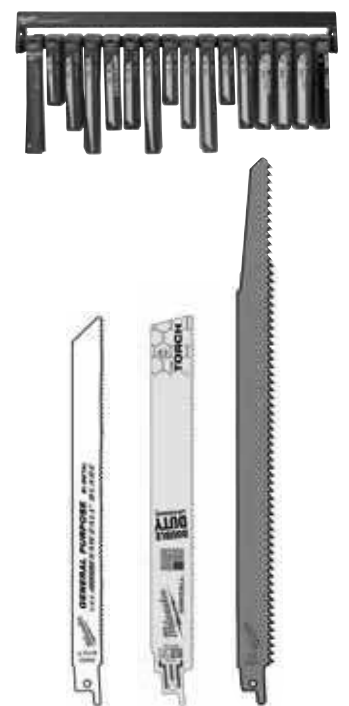

## 1 m-es sor SAWZALL® fém szablyafűrészlapokhoz

Sorszám	Fűrészlap hossza mm	Fűrész-fogosztás	Alkalmazás	Mennyiség	Cikkszám	UPC Kód 452420
1	150	25	Fém	5	48005186	82872
2	150	18	Fém	5	48005184	82858
3	230	18	Fém	5	48005188	82896
4	300	18	Fém	5	48005189	82902
5	150	14	Fém	5	48005182	82834
6	230	14	Fém	5	48005187	82889
7	150	18	Fém – Torch	5	48005784	83084
8	230	18	Fém – Torch	5	48005788	83091
9	300	18	Fém – Torch	5	48005789	83107
10	150	14	Fém – Torch	5	48005782	83060
11	230	14	Fém – Torch	5	48005787	83077
12	150	10	Fém – Torch	5	48005712	83039
13	230	10	Fém – Torch	5	48005713	83046
14	150		Öntöttvas – Durván szemcsézett	5	48001420	81950
15	230		Öntöttvas – Durván szemcsézett	5	48001430	82001

Sorszám	Egyéb kiegészítők	Mennyiség	Cikkszám 4939	EAN Kód 4002395
1	1 m faliallvány sor	1	434656	557967
2	Euro kampó (rövid)	15	434650	557905
3	Milwaukee® matrica	1	510100	900596
4	Vonalkód	1	565540	936250
5	Karton	1	4931373861	734399

Nettó listaár: **240370 Ft**

4932 430517  
4002395 381784



## 1 m-es sor SAWZALL® fém szablyafűrészlapokhoz

Sorszám	Fűrészlap hossza mm	Fűrész-fogosztás	Alkalmazás	DB	Cikkszám	UPC Kód 452420
1	150	18	Fém – Ice Hardened	5	48004184	81042
2	230	18	Fém – Ice Hardened	5	48004188	81066
3	150	14	Fém – Ice Hardened	5	48004182	81035
4	230	14	Fém – Ice Hardened	5	48004187	80991
5	150	18	Fém – Torch Ice Hardened	5	48004784	81110
6	230	18	Fém – Torch Ice Hardened	5	48004788	81134
7	150	14	Fém – Torch Ice Hardened	5	48004782	81097
8	230	14	Fém – Torch Ice Hardened	5	48004787	81127
9	150	10	Fém – Torch Ice Hardened	5	48004712	81073
10	230	10	Fém – Torch Ice Hardened	5	48004713	81080
11	150	8	Fém – Wrecker	5	48005701	82476
12	230	8	Fém – Wrecker	5	48005706	82483
13	300	8	Fém – Wrecker	5	48005711	82490

Sorszám	Egyéb kiegészítők	DB	Cikkszám 4939	EAN Kód 4002395
1	1 m faliallvány sor	1	434656	557967
2	Euro kampó (rövid)	13	434650	557905
3	Milwaukee® matrica	1	510100	900596
4	Vonalkód	1	565541	936267
5	Karton	1	4931373861	734399

Nettó listaár: **275090 Ft**

4932 430518  
4002395 381791



## SDS-Plus MX4 4 élű fúrók és vésők - Red Rack



Sorszám	Ø mm	A mm	B mm	Mennyiség	Cikkszám 4932	EAN Kód 4002395
① 1	5	115	50	5	352007	366644
2	6	115	50	5	352011	368921
3	6	165	100	5	352012	368938
4	6	215	150	5	352013	366705
5	6	265	200	5	352014	366712
6	8	115	50	5	352021	366781
7	8	165	100	5	352022	366798
8	8	215	150	5	352023	366804
9	8	265	200	5	352024	366811
10	10	110	50	5	352025	366828
11	10	160	100	5	352026	366835
12	10	210	150	5	352027	366842
13	10	260	200	5	352028	366859
14	12	160	100	5	352031	366880
15	12	210	150	5	352032	366897
16	12	260	200	5	352033	366903
17	14	160	100	5	352036	366934
18	14	210	150	5	352037	366941
② 19	Hegyes véső	250	-	5	339625	304813
③ 20	Széles véső	250	40	5	367146	334377
④ 21	7pc SDS-Plus MX4 fúró készlet Ø 5/6/8x115 mm, Ø 6/8x165 mm és Ø 10/12x160 mm			3	451464	162147

Sorszám	Egyéb kiegészítők	Mennyiség	Cikkszám 4939	EAN Kód 4002395
1	Red Rack/Kártya	1	434075	930852
2	Euro kampó (rövid)	20	434076	920655
3	Euro kampó (hosszú)	1	434077	920662
4	Újra rendelhető címke szett	3	434080	920648
5	Vonalkód szett SDS-plus MX4 fúró száraz és vésők	1	434082	920563
6	Planogram	1	434169	923892

Nettó listaár: 186 106 Ft

4932 352637  
4002395 372959

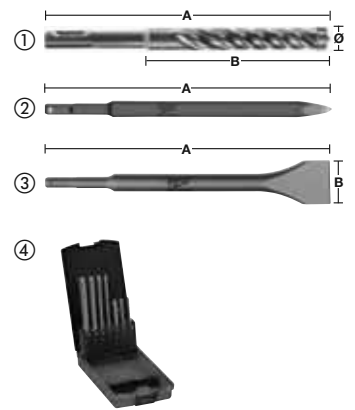

## SDS-Plus M2 2 élű fúrók és vésők - Red Rack



Sorszám	Ø mm	A mm	B mm	Mennyiség	Cikkszám 4932	EAN Kód 4002395
① 1	5	110	50	5	307067	308835
2	6	110	50	5	307068	308842
3	6	160	100	5	307069	308859
4	6	210	150	5	373136	346394
5	6	260	200	5	353819	320127
6	8	110	50	5	307070	308866
7	8	160	100	5	307071	308873
8	8	210	150	5	307072	308880
9	8	260	200	5	353821	320141
② 10	Hegyes véső	250	-	5	339625	304813
③ 11	Széles véső	250	40	5	367146	334377
12	10	160	100	5	307073	308897
13	10	210	150	5	307074	308903
14	10	260	200	5	344295	312252
15	12	160	100	5	307075	308910
16	12	210	150	5	307076	308927
17	14	160	100	5	307078	308941
18	14	260	200	5	307079	308958
④ 19	SDS-plus fúrószár szett Ø 5 / 6 x 110 mm és Ø 6 / 8 / 10 x 160 mm.			4	352339	369980

Sorszám	Egyéb kiegészítők	Mennyiség	Cikkszám 4939	EAN Kód 4002395
1	Red Rack/Kártya	1	434075	930852
2	Euro kampó (rövid)	18	434076	920655
3	Euro kampó (hosszú)	1	434077	920662
4	Újra rendelhető címke szett	2	434080	920648
5	Vonalkód	1	434081	920556
6	Planogram	1	434166	923861

Nettó listaár: 105 785 Ft

4932 352634  
4002395 372928

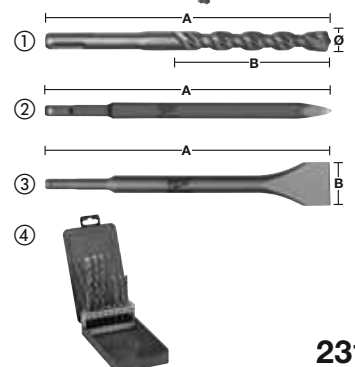
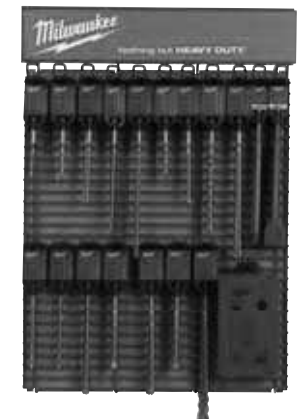



## Red Rack Betonfúrók és többfunkciós fúrószárak

Sorszám	Ø mm	A mm	B mm	Mennyiség	Cikkszám 4932	EAN Kód 4002395
<b>Betonfúrók</b>						
① 1	4	85	50	5	363631	332014
2	5	85	50	5	363633	332038
3	5	150	90	5	363634	332045
4	6	100	60	5	363636	332069
5	6	150	90	5	363637	332076
6	8	120	80	5	363640	332106
7	8	200	150	5	363641	332113
8	9	120	80	5	363643	332137
9	10	120	80	5	363644	332144
10	12	150	85	5	363647	332175
11	14	150	90	5	363650	332205
② 12	Betonfúró készlet (5 darabos) Ø 4 / 5 / 6 / 8 / 10 mm			5	352333	369928
③ 13	Betonfúró készlet (8 darabos) Ø 3 / 4 / 5 / 6 / 7 / 8 / 9 / 10 mm			5	352334	369935
<b>Többfunkciós fúrószárak</b>						
④ 14	Többfunkciós fúrókészlet (7 darab) Ø 3 / 4 / 5 / 6 / 6 / 8 / 10 mm			5	352335	369942
⑤ 15	4	85	50	5	430148	378098
16	5	85	50	5	430149	378104
17	6	100	60	5	430152	378135
18	8	120	80	5	430158	378197
19	10	120	80	5	430160	378210

Sorszám	Egyéb kiegészítők	Mennyiség	Cikkszám 4939	EAN Kód 4002395
1	Red Rack/Kártya	1	434075	930852
2	Euro kampó (rövid)	16	434076	920655
3	Euro kampó (hosszú)	3	434077	920662
4	Újra rendelhető címke szett	2	434080	920648
5	Vonalkód	1	434085	920594
6	Planogram	1	434172	923922

**Nettó listaár: 96 545 Ft**
**4932 352640  
4002395 372980**

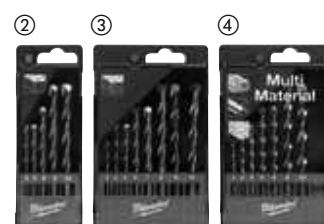
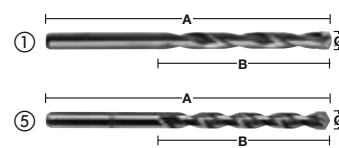
## Red Rack 230 mm Fafúró Auger bitek

Sorszám	Ø mm	A mm	B mm	C mm	Mennyiség	Cikkszám 4932	EAN Kód 4002395
① 1	8	230	155	6,5	3	363681	331796
2	10	230	155	8,5	3	363682	331802
3	12	230	155	10	3	363683	331819
4	14	230	155	11	3	363684	331826
5	16	230	155	11	3	363685	331833
6	18	230	155	11	3	363686	331840
7	20	230	155	11	3	363687	331857
② 8	Fúrókészlet (5 darab) Ø 14 / 16 / 18 / 20 / 22 x 470 mm				3	352285	369447
9	22	230	155	11	3	373363	347889
10	24	230	155	11	3	373364	347896
11	26	230	155	11	3	373365	348503
12	28	230	155	11	3	373366	348510
13	30	230	155	11	3	373367	348527
14	32	230	155	11	2	373368	348534

Sorszám	Egyéb kiegészítők	Mennyiség	Cikkszám 4939	EAN Kód 4002395
1	Red Rack/Kártya	1	434075	930852
2	Euro kampó (rövid)	13	434076	920655
3	Euro kampó (hosszú)	2	434077	920662
4	Újra rendelhető címke szett	2	434080	920648
5	Vonalkód	1	434086	920600
6	Planogram	1	434175	923953

**Nettó listaár: 162 444 Ft**
**4932 352643  
4002395 373017**



## Red Rack Fémfúrók THUNDERWEB - DIN 388

Sorszám	Ø mm	A mm	B mm	Mennyiség	Cikkszám 4932	EAN Kód 4002395
① 1	1,0	34	12	5	352345	370047
2	1,5	40	18	5	352346	370054
3	2,0	49	24	2	352347	370061
4	2,5	57	30	2	352348	370078
5	3,0	61	33	2	352349	370085
6	3,2	65	36	2	352350	370092
7	3,5	70	39	5	352351	370108
8	4,0	75	43	5	352352	370115
9	4,5	80	47	5	352354	370139
10	4,8	86	52	5	352355	370146
11	5,0	86	52	5	352356	370153
12	6,0	93	57	5	352358	370177
13	7,0	109	69	5	352361	370207
14	8,0	117	75	5	352363	370221
15	9,0	125	81	5	352365	370245
16	10,0	133	87	5	352367	370269
17	11,0	142	94	5	352369	370283
18	12,0	151	101	5	352371	370306
② 19	THUNDERWEB HSS-G szett (25 darab)			3	352376	370351
③ 20	THUNDERWEB HSS-G szett (19 darab)			4	352374	370337
21	13,0	151	101	5	352373	370320

Sorszám	Egyéb kiegészítők	Mennyiség	Cikkszám 4939	EAN Kód 4002395
1	Red Rack/Kártya	1	434075	930852
2	Euro kampó (rövid)	19	434076	920655
3	Euro kampó (hosszú)	4	434077	920662
4	Újra rendelhető címke szett	3	434080	920648
5	Vonalkód	1	434084	920587
6	Planogram	1	434177	923977

**Nettó listaár: 122 220 Ft**

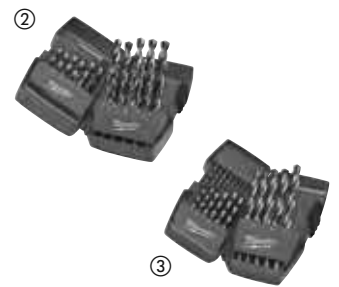
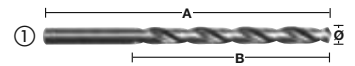
4932 352645  
4002395 373031



## Red Rack SAWZALL® fűrészlapok

Sorszám	Fűrészlap hossza	Fogak száma hüvelykenként	Alkalmazás	Mennyiség	Cikkszám	UPC Kód 452420
1	230	6	Fa	5	48005016	082636
2	150	5	Bontó AX	5	48005021	082988
3	230	5	Bontó AX	5	48005026	082995
4	300	5	Bontó AX	5	48005027	083022
5	230	5	Bontó AX	5	48005036	082704
6	200	10/14	Univerzális	5	48005293	084074
7	150	8/12	Univerzális	5	48005091	082759
8	200	8/12	Univerzális	5	48005093	082773
9	230		Öntöttvas-gyémánt szemcsézett	5	48001450	187416
10	450	2,1	Tégla	5	48001460	235353
11	150	18	Fém	5	48005184	082858
12	230	18	Fém	5	48005188	082896
13	230	14	Fém	5	48005187	082889
14	150	14	Fém	5	48005182	082834
15	230	14	Fém – Torch	5	48005787	083077
16	150	14	Fém – Torch	5	48005782	083060
17	300	18	Fém	5	48005189	082902

Sorszám	Egyéb kiegészítők	Mennyiség	Cikkszám 4939	EAN Kód 4002395
1	Red Rack/Kártya	1	434075	930852
2	Euro kampó (rövid)	17	434076	920655
3	Euro kampó (hosszú)	2	434080	920648
4	Vonalkód	1	434087	920617
5	Planogram	1	434179	923991

**Nettó listaár: 346 975 Ft**

4932 352647  
4002395 373055



## Red Rack szűrőfűrészlapok

Sorszám	Fűrészlap hossza	Fűrészfogosztás	Ref. kód	Mennyi- ség	Cikkszám 4932	EAN Kód 4002395
1	75	4,0	T 144 D	5	213116	301492
2	55	2,0	T 118 B	5	254064	301591
3	75	2,5	T 101 B	5	254061	301522
4	75	4,0	T 101 D	5	274351	301515
5	75	3,0	T 111 C	5	254071	301539
6	91	2,5	T 234 X	5	430141	378029
7	75	4,0	Egyedi	5	265312	301478
8	75	2,5	T 101 BR	5	346079	312382
9	105	4,0	T 344 D	5	311633	301508
10	105	4,0	T 301 DL	5	346071	312399
11	5 db szűrőfűrészlap szett - 213116, 254061, 254063, 254064, 254071			5	345825	314850
12	55	0,7	T 118 G	5	274652	301621
13	55	1,2	T 118 A	5	254063	301614
14	75	1,2	T 118 A	5	345826	313464
15	91	2,5/1,8	T 123 XF	5	430142	378036
16	55	1,2	T 118 AF	5	340011	304684
17	55	2,0	T 118 BF	5	340012	304691
18	105	2,0	T 318 BF	5	274653	301584

Sorszám	Egyéb kiegészítők	Mennyi- ség	Cikkszám 4939	EAN Kód 4002395
1	Red Rack/Kártya	1	434075	930852
2	Euro kampó (rövid)	18	434076	920655
3	Euro kampó (hosszú)	2	434080	920648
4	Vonalkód	1	434089	920631
5	Planogram	1	434180	924004

 Nettó listaár: **99 010 Ft**

 4932 352648  
4002395 373062

## Red Rack Lyukfűrészek

 Magyarországon nem  
rendelhető!

Sorszám	Alkalmazás	Mennyiség	Cikkszám	UPC Kód 45242
1	Lyukfűrész 19 mm	2	49560023	192632
2	Lyukfűrész 20 mm	2	49560024	271016
3	Lyukfűrész 22 mm	2	49560032	192878
4	Lyukfűrész 25 mm	2	49560043	192526
5	Lyukfűrész 32 mm	2	49560062	192977
6	Lyukfűrész 35 mm	2	49560072	192991
7	Lyukfűrész 40 mm	2	49560087	193042
8	Lyukfűrész 44 mm	2	49560102	193097
9	Lyukfűrész 52 mm	2	49560122	193172
10	Lyukfűrész 54 mm	2	49560127	193189
11	Lyukfűrész 60 mm	2	49560142	193233
12	Lyukfűrész 65 mm	2	49560153	193271
13	Lyukfűrész 67 mm	2	49560158	193288
14	Lyukfűrész 76 mm	1	49560173	193332
15	Lyukfűrész 86 mm	1	49560187	193387
16	Lyukfűrész 102 mm	1	49560213	193486
17	Lyukfűrész 111 mm	1	49560227	193530
18	Befogótüske 9,5 mm / 14–30 mm	2	49567010	200177
19	Befogótüske 9,5 mm / 32–210 mm	2	49567250	225798
20	Befogótüske 11 mm / 32–210 mm	2	49569100	200832
21	Központosító fúró 6x89	5	49568010	200450
22	Lyukfűrész 4/6 szett – 17 darab	1	49224102	271054

Sorszám	Egyéb kiegészítők	Mennyiség	Cikkszám 4939	EAN Kód 4002395
1	Red Rack/Kártya	1	434075	930852
2	Euro kampó (rövid)	6	434076	920655
3	Euro kampó (hosszú)	15	434077	920662
4	Újra rendelhető címke szett	3	434080	920648
5	EAN	1	434409	551521

 4932 430177  
4002395 378388



# Red Rack SHOCKWAVE Impact Duty™ fúró és csavarozó bitek

4932 451317  
4002395 151998

Sorszám	Méret Ø mm	A mm	Mennyiség	Cikkszám 4932	EAN Kód 4002395
<b>① Csavarozó bitek</b>					
1	PH 1	25	5	430850	385126
2	PH 2	25	5	430852	385140
3	PZ1	25	5	430860	385225
4	PZ 2	25	5	430863	385256
5	PZ 3	25	5	430868	385300
6	TX 10	25	5	430871	385331
7	TX 15	25	5	430872	385348
8	TX 20	25	5	430874	385362
9	TX 25	25	5	430879	385416
10	TX 30	25	5	430885	385478
11	Hex 4 mm	25	5	430895	385577
12	Hex 5 mm	25	5	430896	385584
13	PH 2	50	5	430854	385164
14	PZ 2	50	5	430865	385270
15	TX 20	50	5	430876	385386
16	TX 25	50	5	430881	385430
<b>②</b>	Mágneses bittartó	65	8	352406	370658
	Mágneses bittartó	152	5	48324511	45242301980
<b>③</b>	PH 2 (25 db dobozban)	25	3	430853	385157
	PZ 2 (25 db dobozban)	25	3	430864	385263
	TX 20 (25 db dobozban)	25	3	430875	385379
	TX 25 (25 db dobozban)	25	3	430880	385423
<b>④</b>	<b>RED HEX - Shockwave HSS-Ground HSS-G TiN fémfúrók</b>				
23	3,0	70	5	48894763	045242506866
24	4,0	80	5	48894708	045242501595
25	5,0	90	5	48894712	045242501632
26	6,0	93	5	48894714	045242501649
<b>⑤</b>	<b>Mágneses dugókulcs</b>				
27	7,0	65	5	352539	371976
28	8,0	65	5	352541	371990
29	10,0	65	4	352543	372010
30	13,0	65	4	352545	372034
<b>⑥</b>	Shockwave HSS-G TiN Red Hex 10 részes készlet Ø 3/3,5/4/4,5/5/6/ 7/8/9/10 mm				
<b>⑦</b>	Shockwave bit és dugókulcs készlet (48 darab)				

Sorszám	Egyéb kiegészítők	Mennyiség	Cikkszám 4939	EAN Kód 4002395
1	Red Rack/Kártya	1	434075	930852
2	Euro kampó (rövid)	26	434076	920655
3	Euro kampó (hosszú)	7	434077	920662
4	Újra rendelhető címke szett	4	434080	920648
5	Vonalkód	1	434088	920624
6	Planogram	1	434178	923984

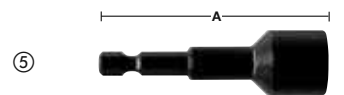
Nettó listaár: 146 675 Ft





Nothing but **HEAVY DUTY.**<sup>TM</sup>

**Techtronic Industries Eastern Europe Sp. z o.o.**  
Komitetu Obrony Robotników 45 A  
02-146 Varsó, Lengyelország  
Tel + 36 1 999 6795  
Email: [iroda@tti-emea.com](mailto:iroda@tti-emea.com)

Az Ön Milwaukee® kereskedője: