

KLUDI FLEXX.BOXX

Egyetlen falsík alatti egység minden megoldásra



KLUDI FLEXX.BOXX

Maxximális Flexxibilitás

KLUDI FLEXX.BOXX

Egy név - a teljesítmény ígérete



Még egyszerűbb, gyorsabb és biztonságosabb

KLUDI FLEXX.BOXX név mindent elárul, most még inkább, mint eddig bármikor. Tökéletesen igényre szabható, egyetlen falsík alatti egység, mely minden felhasználási módot ellát, legyen szó termosztátos vagy egykaros funkcióról, illetve visszafolyás elleni védelemről.

Ráér az utolsó pillanatban kiválasztani a megfelelő KLUDI csapterlepet, mivel az előszerelt funkció egység az előlappal együtt kerül értékesítésre.

A beépített ellenőrző- és öblítőegység időt takarít meg a beépítés során.

Ezen felül, a beépített öblítőegység nagyobb víznyomással dolgozik, így gyorsabb és alaposabb öblítési eljárást tesz lehetővé.

Még kényelmesebb öblítési eljárást biztosít a **DIN 1988/EN 1717**-nek megfelelően.

A FLEXX.BOXX új előnyökkel kombinálja a legkiválóbb KLUDI minőséget és ideális választás a modern falsík alatti szerelés terén.

Maxximális kényelem az átöblítés során

A KLUDI FLEXX.BOXX tökéletes vízzárással rendelkezik és beépítésre kész. A vízvezeték rendszer és az egység közötti csatlakozó vízzárása a beépítést követően azonnal próbázható.

A FLEXX.BOXX tartalmaz egy beépített öblítő szettet, mellyel kényelmesen elvégezhető a rendszer átöblítése, **DIN 1988/EN 1717**-nek megfelelően.

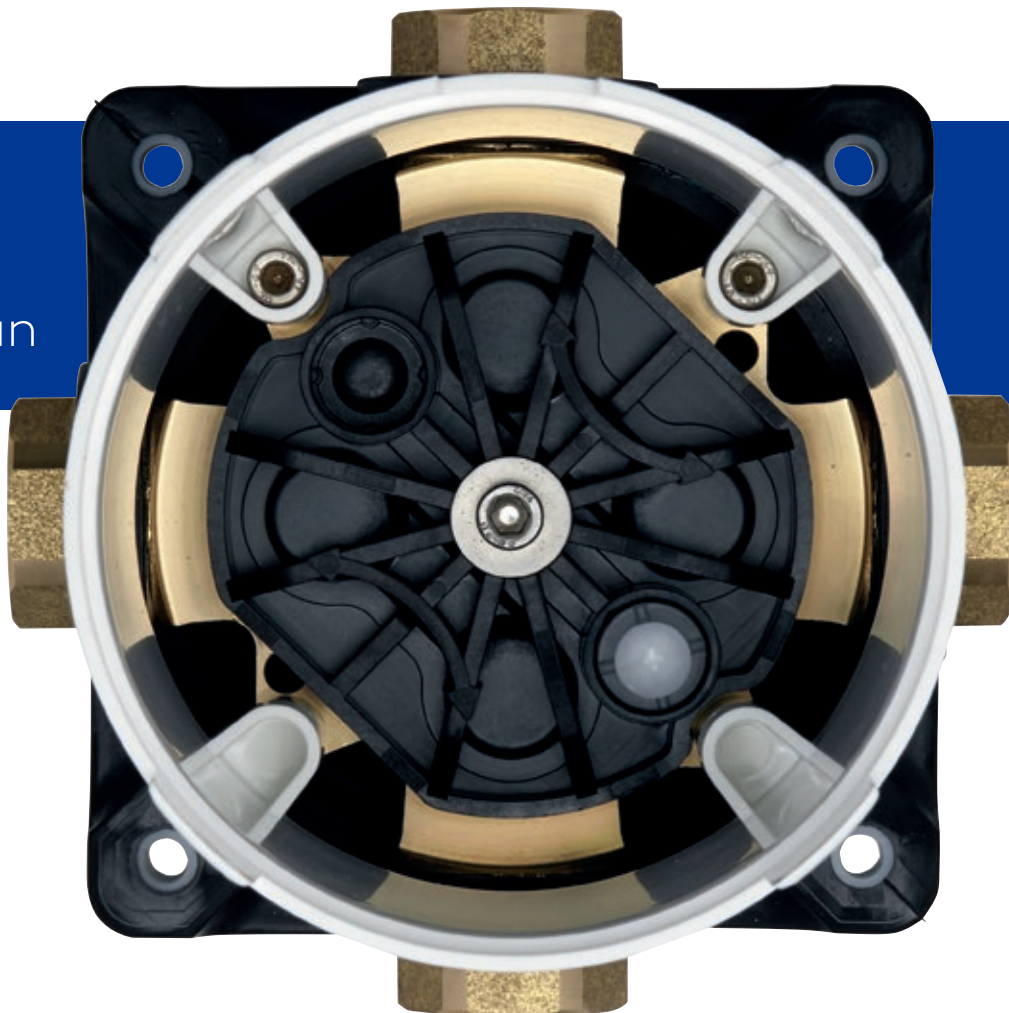

A végszereléskor, a burkolat eltávolításakor láthatóvá válik az öblítőszett és az üvegszállal megerősített műanyag tárcsa.

Ez a kiváló minőségű alapanyag - melyet az autógyártás számára fejlesztettek ki - tesztek során bizonyította, hogy szélsőséges hőmérsékleti viszonyoknak, $+90^{\circ}\text{C}$ -tól -18°C -ig, is ellenáll. A vízzáróság ellenőrzésekor ezért a megengedett legmagasabb nyomás az egész hálózatban maximum 16 bar lehet.



Az elasztomer köpeny méretre vágását követően a szerelőkeret eltávolítható az egységből, a rozsdamentes acélcsavarok meglazítása után az öblítőszettet felfelé ki lehet húzni.

Az öblítőszett újra felhasználható.

Maxximális védelem a kialakításnak köszönhetően

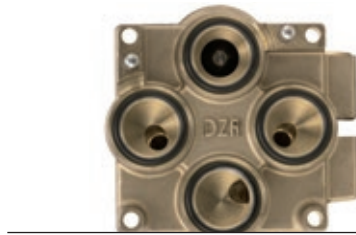

A beépítés idejére a burkolat mindvégig védi a KLUDI FLEXX.BOXX egységet. Ez azt jelenti, hogy semmilyen szennyeződés sem juthat be és így a tömítések is védettek a sérülések ellen. Az eredeti KLUDI zárjegy ennek a védelemnek a látható jele.

A fogadórész, melyhez később a funkciós egység csatlakozik, precíziós eljárással készült vízzáró felülettel



rendelkezik. Ez cinkkiválsmentes sárgarézből készül és a KLUDI által hitelesített vízzárással bíró, NA 20-as csatlakozókkal rendelkezik.

Falsík alatti alaptestként a FLEXX.BOXX egy csaptelephez hasonlóan működik: a beépítést követően víznyomás alá helyezhető. Ez alapvető elvárás lehet, főként nagyszabású építkezések esetén.

Maxximális vízzárás

A vízzáró elasztomer köpeny a vízzel érintkező elemek egyfajta intelligens tömítéseként is funkcionál. A FLEXX.BOXX alaptestén belül keletkező vízkicsapódás a falburkolaton kívülre kerül kivezetésre. Az egységhez **DIN 18534**-nek megfelelő szigetelés is tartozik, mely védelmet nyújt a szivárgó víz ellen.



Maxximális alkalmazkodás

A flexibilis elasztomer köpeny egyike a FLEXX.BOXX már bizonyított tulajdonságainak. A gyűrű formájú középső gyűrődések lehetővé teszik, hogy akadálytalanul simuljon bármilyen falfelülethez. Ez megkönnyíti a beépítést falsík alatti és előszerelt beépítés esetén is.



Maxximális kompatibilitás



A FLEXX.BOXX univerzális csatlakozásának köszönhetően hagyományos, falsík alatti beépítésre és falon kívüli, előszerelt kialakításra is egyaránt alkalmas. Használható kényezházakban és vizesblokkokban is.

A FLEXX.BOXX a hagyományos kialakítású és flexibilis vízvezeték-rendszerrel is kompatibilis. A külső csatlakozók elegendő helyet hagynak a csatlakoztatáshoz. Minden csatlakozó NA 20-hoz lett kialakítva, így magas nyomás érhető el. A nagyméretű csatlakozóknak köszönhetően fej-, kézi-, és oldalzuhanyok számos kombinációja alakítható ki, ami főként a zuhanyzóban nagy előny.

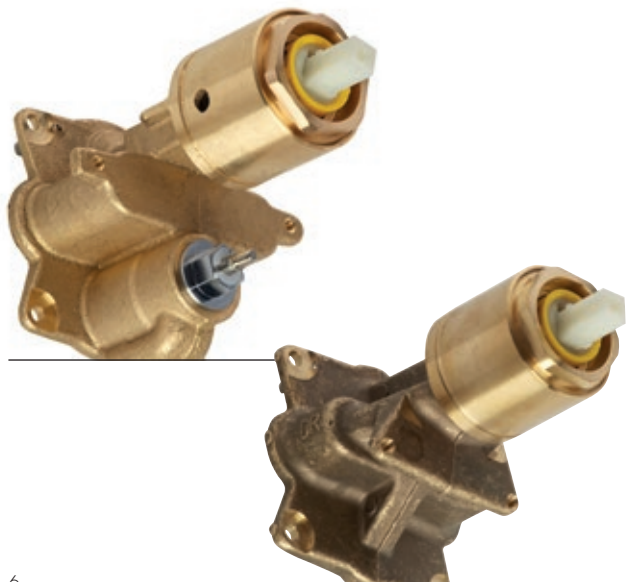

Maxximális zajvédelem

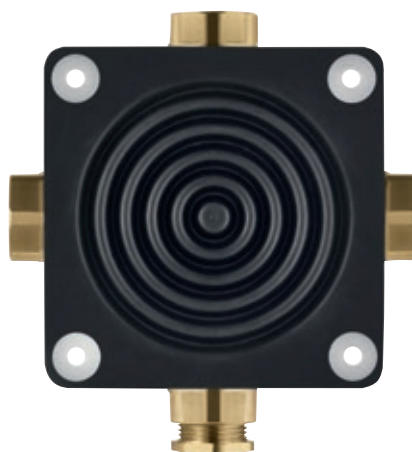

A vízzel érintkező részek egyike sem érintkezik a fallal; tökéletesen elzárja őket az elasztomer köpeny, amely elnyeli az áramló víz zaját, mielőtt az elérhetné a falat. Így a FLEXX.BOXX a **magasépítésben biztosítandó zajvédelemre vonatkozó, DIN 4109 szabvány** minden kritériumának megfelel.

Maxximális variálhatóság

A FLEXX.BOXX flexibilitása abban is megnyilvánul, hogy az előlap és a funkciós egység a beépítés után bármikor szabadon cserélhető szennyezéssel vagy falbontással járó munka nélkül!

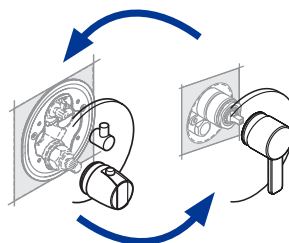

Így lehetséges egykaros csaptelepről termosztátos kivitelre váltani - vagy éppen fordítva.

A minőség, amely már bizonyított - most új előnyöket kínál



Flexibilis illeszkedés a falhoz

Egyenetlen falfelüleletre is beépíthető



Intelligens tömítőrendszer

Védelem a kicsapódó és fröccsenő víztől

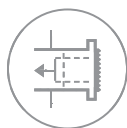

Egység

Az elastomer köpeny és a vízzel érintkező részek egyetlen egységet alkotnak



Zajvédelem

Az áramló víz zaját nem vezeti a falba



Beépítési mélység

Az elastomer köpenyen látható nyilak mutatják az ideális, 80 és 110 mm közötti beépítési mélységet

Bizonyított kompetencia - a KLUDI FLEXX.BOXX megfelel az alábbi normáknak és előírásoknak:

DIN 1988
Öblítési standard

DIN EN 1717
Ívóvíz-védelem

DIN 4109
Zajvédelem a magasépítésben

DIN 18534
Szigetelés beltérben

Beépítés



1

Helyreillesztés és rögzítés csavarokkal



2

Csatlakoztatás



3

Tömítés levágása és rögzítése

Maxximális könnyebbség a beépítésben



4

Fal burkolása



5

DIN 1988 szerinti öblítés a beépített öblítő szettel



6

Méretre vágás - az alptest belseje az építés során védett a szennyeződésektől és sérülésektől

Készre szerelés



7

Szerelőkeret eltávolítása

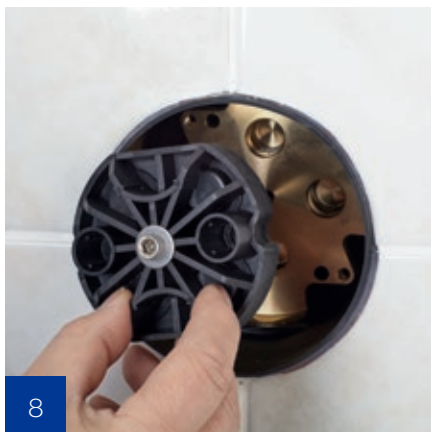

8

Öblítő szett egyszerű eltávolítása

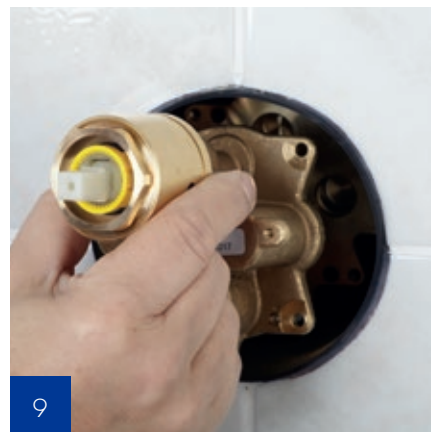

9

Funkciós egység beépítése



Egyszerű. Gyors. Biztonságos.



10

Szerelőlap rögzítése

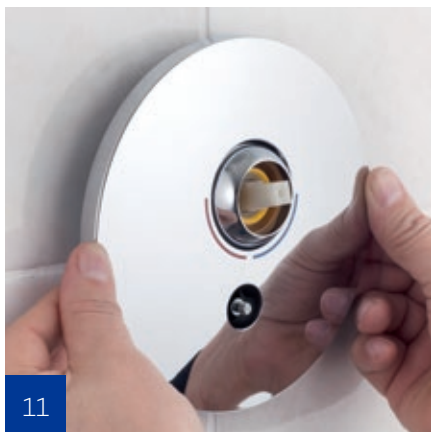

11

Előlap rögzítése



Kész!

FLEXX.BOXX beszerelése filmen.
Kövesse a beépítés egyszerű folyamatát lépésről lépésre.
A film megtekintéséhez szkennelje be a QR-kódot!



Egyetlen FLEXX.BOXX minden igényre



88011 KLUDI FLEXX.BOXX falsík alatti egység NA 20

falsík alatti egység beépítő készlet
falon kívüli részek és vezérlő nélkül
falsík alatti beépítés
egyrészes elasztomer köpennyel
védőlappal (készre szereléskor eltávolítandó)
kiegészítő tömítéssel, öblítőszettel
P-IX 19310/ICB cinkkiválasztómentes
sárgaréz fogadóréz

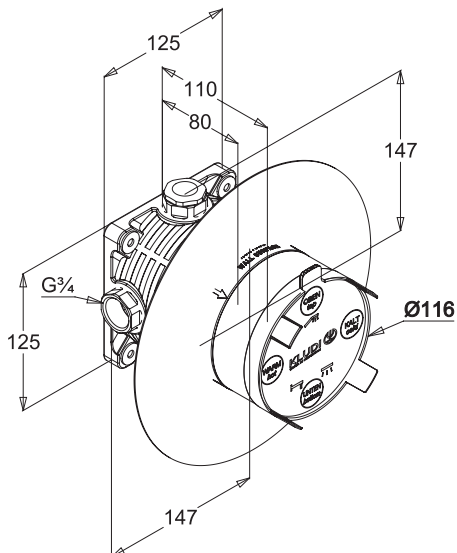

Elérhető termékcsaládok

Funkciós egység	KLUDI AMEO	KLUDI AMBA	KLUDI E2
 egykaros zuhanycsaptelep	 416550575	 536550575	 496550575
 egykaros kádtöltő- és zuhanycsap	 416500575	 536500575	 496500575
 egykaros kádtöltő- és zuhanycsap visszafolyásgátlóval	 416570575	 536570575	
 termosztátos zuhanycsaptelep	 418350575		 498350575
 termosztátos kádtöltő- és zuhanycsap visszafolyás gátlóval	 418300575	 538300575	 498300575
 termosztát		 537290575	 497290575
Funkciós egység	KLUDI PUSH	KLUDI PUSH	
 termosztátos csaptelep egy vízkiálláshoz	 388010538	 388020538	
 termosztátos csaptelep két vízkiálláshoz	 388110538	 388120538	
 csaptelep egy vízkiálláshoz	 386010538	 386020538	
 csaptelep két vízkiálláshoz	 386110538	 386120538	

KLUDI BALANCE KLUDI BOZZ KLUDI ZENTA KLUDI ZENTA SL KLUDI OBJEKTA KLUDI Pure&Style KLUDI Pure&Solid KLUDI Pure&Easy



52655..75*



386550576



38655..75*



486550565



326550575



406550575



346550575



376550565



52650..75*



386500576



38650..75*



486500565



326500575



406500575



346500575



376500565



52657..75*



386570576



386570575



486570565



326570575



406570575



346570575



376570565



528350575



388350545



358350538



52830..75*



388300545



358300538



52729..75

* .. = 05 króm, 91 fehér

KLUDI FLEXX.BOXX

Maxximális flexxibilitás

KIEGÉSZÍTŐK

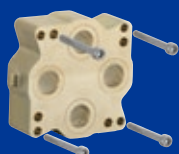

7300600-00
falsík alatti hosszabbító
készlet KLUDI FLEXX.BOXX
88011-hez való előlapokhoz
funkciótól független



7458000-00
adapter fordított
vízesatlakozáshoz
egykaros
KLUDI FLEXX.BOXX
előlapokhoz



7653900-00
adapter fordított
vízesatlakozáshoz
termosztátos
KLUDI FLEXX.BOXX
előlapokhoz



V1/07.19

KLUDI Szerelvények Kft.

2049 Diósd

Homokbánya u. 75.

Magyarország

T +36 23 886 400

F +36 23 886 410

E info@kludi.hu

© 2019 Kludi GmbH &Co. KG,
Menden (Németország)

Minden jog fenntartva.

A műszaki változtatás
jogát fenntartjuk.

A kiadvány utánnomása,
másolása, fordítása kizárólag
írásos engedéllyel lehetséges.

Nyomtatás helye: Németország.

kludi.com

