

**GEBERIT AQUACLEAN TUMA
CLASSIC**

GEBERIT

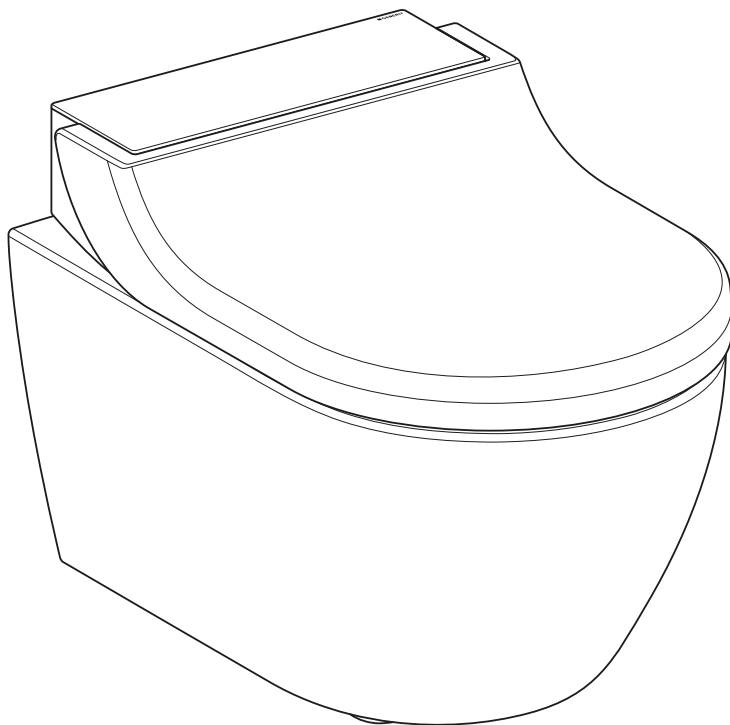

KEZELÉSI ÚTMUTATÓ

Tartalomjegyzék

Az Ön biztonsága érdekében	5
Ki számára alkalmas ez a termék?	5
Hogyan használandó a termék?.....	5
Mi a kerülendő?	5
Nem rendeltetésszerű használat.....	5
Általános biztonsági előírások.....	6
A figyelmeztető megjegyzések magyarázata	7
A terméken található szimbólumok áttekintése	8
Regisztrálja készülékét.....	9
Ismerje meg a készüléket.....	10
A Geberit AquaClean készülékekről.....	10
Funkciók áttekintése.....	10
A készülék rövid áttekintése	11
Kezelési elv	12
A készülék kezelési elve	12
Oldalsó kezelőpanel	12
Állapotjelző LED az oldalsó kezelőpanelen	13
A gombok különleges kiosztása	13
Készülék be-, ill. kikapcsolása.....	14
Geberit alkalmazás.....	16
Kompatibilitás ellenőrzése.....	16
Geberit Home alkalmazás letöltése.....	16
Geberit Home alkalmazás használata.....	17
A készülék kezelése	18
Első lépések	18
Készülékének beállításai	18
Készüléke további beállításai a Geberit alkalmazásban	18
A végbélnyílás-zuhany használata.....	19
A zuhanyműködés igény szerinti beállítása	20
A víz sugar erősségének beállítása	20
Személyes felhasználói profil elmentése a Geberit Home alkalmazásban.....	20
A készülék tisztítása és vízkőmentesítése	21
Kezelési útmutató	21
Általános tisztítási javaslat	21
Automatikus vízcseré	21
Célzott fertőtlenítés	22
Megfelelő tisztítószerek és tisztítóeszközök.....	22
Sima felületekre vonatkozó utasítások.....	24
Szaniterkerámiára vonatkozó ápolási utasítások.....	24
Tisztítás a készülék és a WC-kerámia között.....	25
WC-ülőkére vonatkozó ápolási utasítások	25
A WC-fedél levétele.....	26
A WC-fedél, a WC-ülöke és a burkolat tisztítása	26
A zuhanyrózsa fúvóka tisztítása.....	27

Vízközmentesítse a készüléket.....	29
A készülék vízkö-eltávolítási üzenetei.....	31
Üzemzavar megszüntetése	32
Eljárásmód üzemzavarok esetén	32
A zuhany WC nem működik.....	33
Egyéb működési hibák	34
Fenntarthatóság	36
A Geberit csoport és a fenntarthatóság.....	36
Ecodesign – ökológiai mérleg	36
Ökológiai tanácsok.....	36
Ártalmatlanítás	37
Az elektromos és elektronikus berendezések hulladékainak ártalmatlanítása	37
Végfelhasználói garancia	38
Végfelhasználói garancia	38
Műszaki adatok és megfelelés.....	39
Műszaki adatok	39
Egyszerűsített EU-megfeleléségi nyilatkozat	39

Az Ön biztonsága érdekében

Ki számára alkalmas ez a termék?

A Geberit AquaClean zuhany WC toalettként valamennyi korcsoport által használható. Gyermekek csak felügyelet mellett végezhetik a készülék tisztítását és a vonatkozó szerviz munkálatokat.

Hogyan használandó a termék?

Ez a termék a következő felhasználási célokra és alkalmazási területekre alkalmas:

- használat higiéniai berendezésként:
 - az altáj tisztítására
- telepítés fűtött beltérben
- csatlakoztatás az ivóvízhálózathoz
- fordított ozmózisból származó vízzel történő üzemeltetés

Mi a kerülendő?

Ez a termék nem alkalmas az alábbiakra:

- a WC-ülőke elhagyása a zuhany során
- terheknek vagy tárgyakkal a WC-fedélre való helyezése
- záródugó nélküli üzem Geberit AquaClean vízkő-eltávolító szer esetében

Nem rendeltetésszerű használat

Nem rendeltetésszerű használat esetén a Geberit nem vállal felelősséget annak következményeiért.

Általános biztonsági előírások

A következő biztonsági előírások a termék teljes élettartama során érvényesek:

- Első használata előtt olvassa el a kezelési útmutatót, hogy megismerje a termék használatának módját.
- Órizza meg a kezelési útmutatót, hogy később is fellapozhassa.
- Ne használja a károsodott készüléket. Ha lehetséges, válassza le a készüléket a hálózatról, és vegye fel a kapcsolatot a Geberit vevőszolgálatával.
- Ne nyissa ki a készüléket. Nem tartalmaz a felhasználó által karbantartható vagy javítható komponenseket.
- Ne módosítsa és további alkatrészekkel se egészítse ki. Módosítások esetén életveszély áll fenn.
- A javításokat kizárólag jogosultsággal rendelkező szakembereknek szabad végezniük eredeti pótalkatrészek felhasználásával.
- Csak eredeti tartozékokat szabad használni.
- Az üzemeltető, illetve felhasználó számára kizárólag a kezelési útmutatóban meghatározott mértékű használat és karbantartás engedélyezett.
- A szerelés során mindig a szerelési útmutató aktuális változatát használja, ha a Geberit AquaClean készüléket (pl. költözés során) leszerelték.
- A Geberit AquaClean készüléket kizárólag a típustáblának megfelelő hálózati feszültségre csatlakoztassa.
- A tisztító- és vízkő-eltávolító szereket mindig a gyártó utasításai szerint használja.

 Ez a dokumentum különböző helyeken figyelmeztő megjegyzéseket tartalmaz. A figyelmeztető megjegyzések művelet- és helyzetfüggő biztonsági üzenetek. Konkrét veszélyekre figyelmeztetnek.

 A jelen útmutató megfelel a nyomtatás időpontjában a készülékekkel kapcsolatosan rendelkezésünkre álló műszaki ismereteknek. A fejlesztés jellegű módosítások jogát fenntartjuk.

A jelen és további dokumentumok aktuális változata online áll rendelkezésére: www.geberit.com

A figyelmeztető megjegyzések magyarázata

A figyelmeztető megjegyzés ott van elhelyezve, ahol a veszély felléphet.

A figyelmeztető megjegyzés a következőképpen épül fel:





FIGYELMEZTETÉS

A veszély típusa és forrása



A veszély figyelmen kívül hagyása esetén lehetséges következmények.

- ▶ A veszély elkerülését célzó intézkedések.

A figyelmeztető megjegyzések ellenére továbbra is fennálló veszélyekre és a fontos információkra utaláshoz a következő jelzőszavak használatosak.

Szimbólum	Jelzőszó és jelentés
	VESZÉLY A jelzőszó olyan, nagy rizikójú veszélyre utal, amely el nem kerülése esetén halálhoz vagy súlyos sérülésekhez vezethet.
	VIGYÁZAT A jelzőszó olyan, alacsony rizikójú veszélyre utal, amely el nem kerülése esetén csekély vagy mérsékelt sérülésekhez vezethet.
	FIGYELEM A jelzőszó olyan veszélyre utal, amely el nem kerülése esetén anyagi kár keletkezhet.
	Csak szimbólum jelöli. Fontos információra utal

A terméken található szimbólumok áttekintése

Szimbólum	Jelentés
	A termék üzembe helyezése előtt olvassa el a biztonsági előírásokat és a kezelési/üzemeltetési útmutatót.
	Életveszély áramütés következtében

Regisztrálja készülékét

Garanciaregisztrálás

Hosszabbítsa meg ingyenesen Geberit AquaClean berendezésének garanciaidejét. Ehhez regisztráljon a felszerelés dátumától számított 90 munkanapon belül.



A garanciaidő harmadik évében alapanyag- és gyártási hibák esetén a Geberit átvállalja az alkatrészek ingyenes szállítását, amennyiben a termék felszerelését és üzembe helyezését szakter szakvállalat végezte.

Számítógéppel:

<http://www.geberit-aquaclean.com/registration>

Postai úton:

Töltse ki a mellékelt garanciapapírt és küldje el nekünk.

Okostelefonnal vagy táblagéppel:



Android:



iOS:



Per Geberit Home alkalmazással:

Ismerje meg a készüléket

A Geberit AquaClean készülékekről

A Geberit AquaClean készülék beépített zuhanyfunkcióval rendelkező WC. A készülék emellett ellátja valamennyi hagyományos WC-funkciót is. A további funkciók az Ön termékének a kivitelétől függenek.

Funkciók áttekintése

Higiéniai funkciók:

- WhirlSpray- zuhanytechnológia
- a zuhanyrózsa fúvókájának automatikus tisztítása minden egyes zuhanyműködés előtt és után

Kényelmi funkciók:

- a vízszög erőssége kiválasztható
- WC-ülőkő és WC-fedél SoftClosing
- ergonomikus, oldalsó kezelőpanel

Tisztítás és ápolás:

- levehető WC-fedél
- felemelhető toldalék elem a készülék és a WC-kerámia közötti tisztítás érdekében
- vízkőmentesítő program

A készülék rövid áttekintése

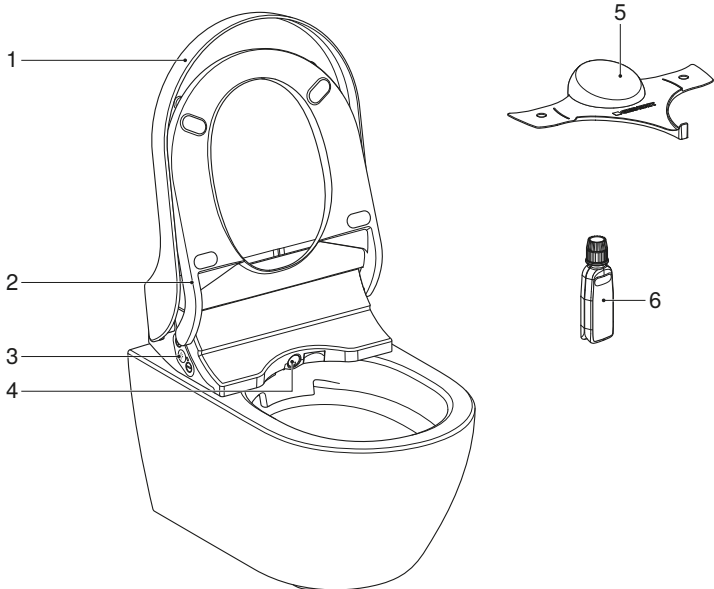

- 1 WC-fedél
- 2 WC-ülőkárima
- 3 Oldalsó kezelőpanel állapotjelző LED-del
- 4 Zuhanykar zuhanyrózsa fúvókával
- 5 Spricelés elleni védőlap
- 6 Geberit AquaClean vízkő-eltávolító szer (cikksz.: 147.040.00.1)

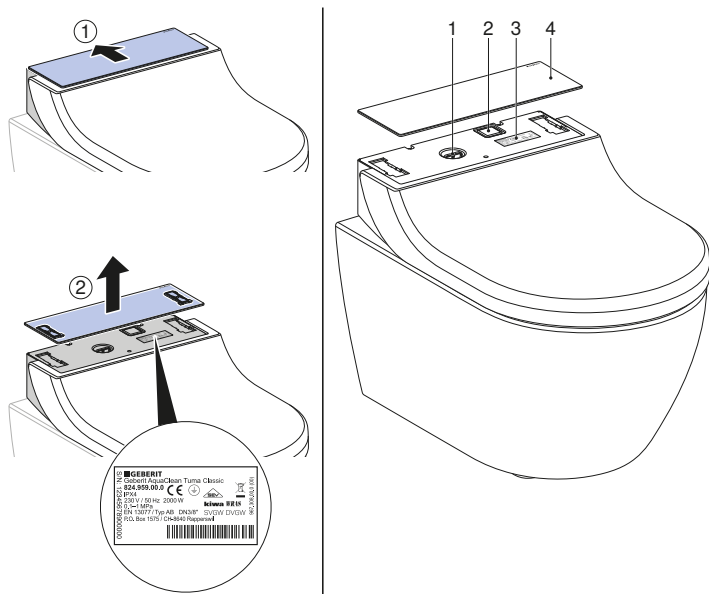

- 1 Betöltőnyílás záródugóval a Geberit AquaClean vízkő-eltávolító szerhez
- 2 Főkapcsoló
- 3 Típus tábla gyártási számmal
- 4 Formatervezett fedél

Kezelési elv

A készülék kezelési elve

A higiéniai berendezést az oldalsó kezelőpanellel vagy a Geberit Kezdőlap alkalmazással lehet kezelni.

Oldalsó kezelőpanel

A készülék higiéniai berendezés funkciói az oldalsó kezelőpanel segítségével kezelhetők.

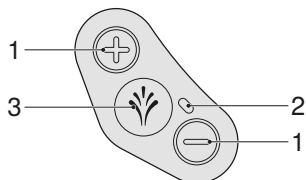

- 1 <+>/<-> gombok: a vízsugár erősségének növelése vagy csökkentése
- 2 Állapotjelző LED
- 3 <Zuhany> gomb: a végbélnyílás-zuhany elindítása és leállítása

Állapotjelző LED az oldalsó kezelőpanelen

Az oldalsó kezelőpanelen található állapotjelző LED a készülék aktuális állapotát jelzi.

LED	Leírás
Kéken villog	A készülék a bekapcsolás után aktiválódik. Rendszeröblítésre kerül sor.
Kéken világít	A fűtés be van kapcsolva.
Nem világít	A fűtés ki van kapcsolva. Az energiatakarékos üzemmód aktív.
Kéken és pirosan villog	A készüléket vízkőmentesíteni kell. → Lásd „Vízkömentesítse a készüléket”, 29. oldal.
Pirosan villog	Üzemzavarjelzés → Lásd „A zuhany WC nem működik”, 33. oldal.
Kéken és pirosan villog, valamint narancssárgán világít	A készülék zárolva van és sürgősen vízkőmentesíteni kell. A zuhanyfunkciók használata zárolt állapotban nem lehetséges. A zárolás 1 zuhanyciklusra visszaállítható, ehhez 5 másodpercig nyomva kell tartani a <Zuhany> gombot.
Narancssárgán világít	A készülék éppen vízkőmentesít. A higiéniai berendezés a vízkőmentesítés során nem használható.
Narancssárgán villog	Vízcsere van folyamatban. → Lásd „Automatikus vízcsere”, 21. oldal.
Egyidejűleg pirosan és narancssárgán villog	A készülék vízkő-eltávolító üzemmódban van, és a felhasználó cselekvésére vár.

A gombok különleges kiosztása

A gombok különleges kiosztása révén hozzáférhet a higiéniai berendezés bővített funkcióihoz.

1. Táblázat: Oldalsó kezelőpanel

Funkció	Gomb az oldalsó kezelőpanelen	Be	Ki
Zuhanykar kitolása tisztításhoz	Nyomja meg röviden egyszerre a <+> és a <Zuhany> gombot.	–	–
Vízkő-eltávolító funkció indítása	Tartsa nyomva 5 másodpercig egyszerre a <-> és a <Zuhany> gombot.	–	–
A vízkőeltávolítási üzenet kikapcsolása 1 további zuhanyciklusra	Tartsa nyomva 5 másodpercig a <Zuhany> gombot.	Hangjelzés (1x)	–

Készülék be-, ill. kikapcsolása



Az egyes ki- és bekapcsolási eljárások között legalább 30 másodpercrek el kell telnie.

- 1** Hajtsa fel a WC-fedelet.

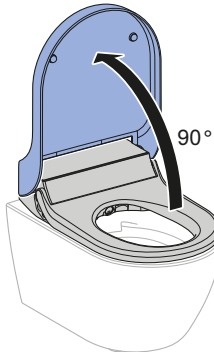

- 2** Vegye le a WC-fedelet.

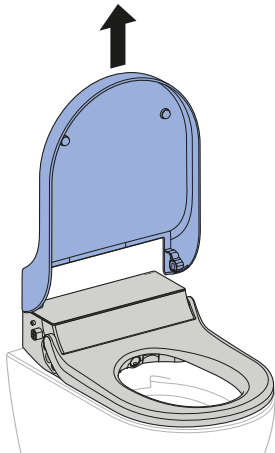

- 3** Vegye le a formatervezett fedelet.

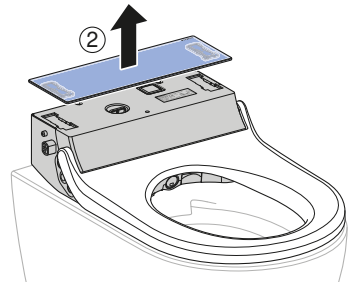
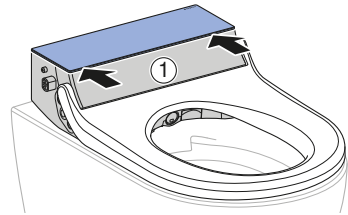

- 4** Nyomja meg a főkapcsolót.

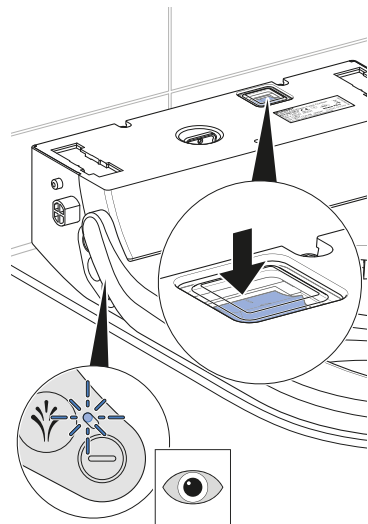

✓ Az állapotjelző LED villog/kialszik.

5 Szerelje fel a formatervezett fedelet.

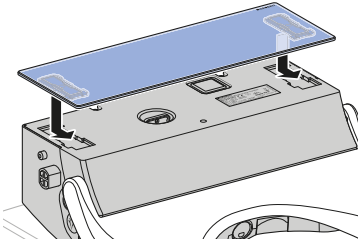

6 Szerelje fel a WC-fedelet.

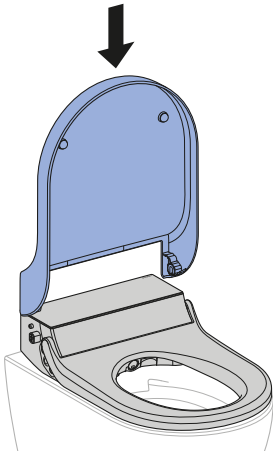

7 Hajtsa le a WC-fedelet.



Eredmény

✓ A készülék a bekapcsolás után újra aktíválódik.

Geberit alkalmazás

Kompatibilitás ellenőrzése

A Geberit alkalmazás teljes körű használatához egy az alábbi operációs rendszerrel rendelkező okostelefonra van szüksége:

- Android 6.0 (vagy újabb) verzió vagy
- iOS 11.0 (vagy újabb) verzió.



Amennyiben a Geberit alkalmazás a fent említett előfeltételek teljesülése ellenére sem működik, ellenőrizni kell és adott esetben újra meg kell erősíteni az engedélyezéseket (Bluetooth®, helymeghatározás).

Geberit Home alkalmazás letöltése

Töltse le ingyen a Geberit Home alkalmazást Android és iOS okostelefonokhoz közvetlenül az adott App Store-ból:

- 1** Nyissa meg az alkalmazásboltot az okostelefonján.
- 2** Írja be a „Geberit Home alkalmazás kifejezést a keresőmezőbe.
✓ Megjelenik a Geberit Home alkalmazás.



■ GEBERIT

- 3** Töltse le az alkalmazást.
✓ Az alkalmazás letöltésre kerül és megjelenik az okostelefonján.

A Geberit Home alkalmazás az adott QR-kód beolvasásával is letölthető:

Android:



iOS:



Geberit Home alkalmazás használata

A Geberit Home alkalmazás Bluetooth® interfészen keresztül kommunikál a Geberit AquaClean higiéniai berendezéssel.



A Geberit AquaClean higiéniai berendezés távirányítója mindaddig ki van kapcsolva, amíg a higiéniai berendezés a Geberit Home alkalmazáshoz csatlakozik.



Kérjük, vegye figyelembe, hogy készülékének adott esetben nincs távirányítója vagy bizonyos funkciók nem állnak rendelkezésre. A Geberit Home alkalmazás funkciói és beállításai készüléktől függően változnak és (opcionális) kifejezéssel vannak jelölve.

A következő funkciók és beállítások hajthatók végre a Geberit Home alkalmazással:

- Távirányító (opcionális)
 - Távirányító funkcióinak használata
 - Felhasználói profilok beállítása, megnyitása és mentése
- Készülékbeállítások
 - Alapbeállítások módosítása és mentése
- Geberit vevőszolgálat
 - Kapcsolatfelvétel a Geberit vevőszolgálattal
- Geberit szolgáltatások
 - Készülék regisztrálása
 - Garanciális szolgáltatások meghosszabbítása
- Szoftverfrissítés
 - Firmware frissítése

A következő információk hívhatók le a Geberit Home alkalmazáson keresztül:

- Útmutatók lépésről lépésre
 - A zuhanyrózsa fúvóka és a szárítókar (opcionális) tisztítása
 - A kerámia méhsejt szűrő (opcionális) cseréje
 - Vízkőmentesítés megjelenítése
- Magyarázó filmek
 - Működést bemutató filmek lejátszása
 - Karbantartást és tisztítást bemutató filmek lejátszása
- Hibaelhárítás
 - Hibaüzenetek megjelenítése
- Kezelési útmutató
 - Kezelési útmutató megjelenítése

Az összes beállítás elmenthető alapértelmezett beállításként a Geberit Home alkalmazásban és átvihető más készülékekre.

A készülék kezelése

Első lépések



A funkciók az oldalsó kezelőpanelen vagy a Geberit Home alkalmazáson keresztül de-aktiválhatók, aktiválhatók vagy beállíthatók.

- Egy funkció aktiválásakor a készülék hangjelzést ad (1x).
- Egy funkció inaktiválásakor a készülék hangjelzést ad (2x).

Ha elindítja a zuhanyműködést,

- a végbélnyílás-zuhany 50 másodpercig működik.
- a zuhanyműködés bármikor megszakítható.
- beállíthatja a zuhanyműködést a személyes igényeinek megfelelően.
- módosíthatók az alapbeállítások a személyes igényekhez igazodva.

Ha leállítja a zuhanyműködést,

- a zuhanyszívó inaktíválódik.
- a zuhanyszívó fűvókát a rendszer intenzíven leöblíti.
- a készülék energiatakarékos üzemmódba kapcsol.

Készülékének beállításai

Beállítás	Beállítási tartomány	A főprofil gyári beállítása
A végbélnyílás-zuhany vízsugarának erőssége	1–5. fokozat	3. fokozat

Készüléke további beállításai a Geberit alkalmazásban

Beállítás	Beállítási tartomány	A főprofil gyári beállítása
A végbélnyílás-zuhany zuhanykarjának pozíciója	1–5. fokozat	3. fokozat
A zuhanykar pulzáló funkciója végbélnyílás-zuhany esetén	be/ki	be
Zuhanyvízfűtés	be/ki	be
A zuhanyvíz hőmérséklete	1–5. fokozat	4. fokozat
Vízkeménység → Lásd „A készülék vízköeltávolítási üzenetei”, 31. oldal.	lágú/közepes/kemény	kemény

A végbélnyílás-zuhany használata

Előfeltétel

- Ön a WC-ülőkarrimán ül.

- ▶ Az oldalsó kezelőpanelen nyomja meg egyszer, röviden a <Zuhany> gombot.

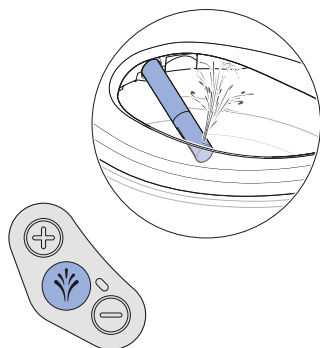

Eredmény

- ✓ A zuhanyműködés elindul.
- ✓ A végbélnyílás-zuhany pulzáló vízszugárral indul. Csekély vízmennyiség túlfolyik a WC-kerámia túlfolyóján. A végbélnyílás-zuhany 50 másodpercig aktív.



Ismét nyomja meg a <Zuhany> gombot a zuhanyműködés idő előtti leállításához.

A zuhanyműködés igény szerinti beállítása

A vízszugár erősségének beállítása

Előfeltétel

- A zuhanyműködés éppen folyamatban van.

- ▶ A vízszugár erősségének növeléséhez nyomja meg a <+> gombot. A vízszugár erősségének csökkentéséhez nyomja meg a <-> gombot.

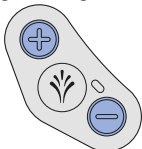

Eredmény

- ✓ A zuhany vízszugár intenzívebb vagy gyengébb lesz.



A vízszugár erőssége 5 fokozatban állítható be.

Személyes felhasználói profil elmentése a Geberit Home alkalmazásban

Előfeltétel

- A Geberit Home alkalmazás aktuális változata telepítve van az okostelefonjára.
- A Geberit Home alkalmazás futtatásra kerül.
- Ön a higiéniai berendezés érzékelési tartományában van, ahol a felhasználó érzékelőnek nem kell aktiválva lennie.

- ▶ Mentse el a beállításokat a Geberit Home alkalmazásban.

Eredmény

- ✓ A személyes felhasználói profil el van mentve okostelefonján.
- ✓ A beállítások minden csatlakoztatott higiéniai berendezésre érvényesek.

A készülék tisztítása és vízkőmentesítése

Kezelési útmutató

Ön minőségi felületű terméket választott. Kérjük, vegye figyelembe az alábbi ápolási utasításokat.

A gyártó nem vállal felelősséget a helytelen ápolásból és kezelésből eredő termékkárokért.

Általános tisztítási javaslat

A tisztítási intervallumok betartásával biztosított a higiéniai berendezés kifogástalan működése. A tisztítási tevékenységeket csak megfelelő tisztítószerrel és tisztítóeszközökkel szabad végezni. → Lásd: „Megfelelő tisztítószer és tisztítóeszközök”, 22. oldal.

Tisztítási időköz	Tisztítási tevékenység
Naponta	<ul style="list-style-type: none">▶ Távolítsa el a vízcseppeket puha, szőszmentes törülőkendővel a vízkőfoltok kialakulásának elkerülése érdekében.
Hetente	<ul style="list-style-type: none">▶ Tisztítsa meg a WC-kerámiát Geberit AquaClean tisztítószerrel. → Lásd „Szaniterkerámiára vonatkozó ápolási utasítások”, 24. oldal.▶ Alaposan tisztítsa meg az összes felületet és sarkot. → Lásd „A WC-fedél, a WC-ülőke és a burkolat tisztítása”, 26. oldal.▶ Ellenőrizze és szükség esetén tisztítsa meg a zuhanyrózsa fúvókát. → Lásd „A zuhanyrózsa fúvóka tisztítása”, 27. oldal.▶ Az idegen anyagok eltávolítása céljából öblítse ki a zuhanyrózsa fúvókát folyóvíz alatt.

Automatikus vízcseré

Ha a zuhany WC-t több mint 2 hétig nem használta, akkor a készülék a bekapcsolás után friss vízzel öblítődik át. Ezáltal a készülék még a használata előtt gondoskodik a zuhanyvíz megfelelő minőségéről.

Célzott fertőtlenítés

Fertőtlenítés csak akkor szükséges, ha konkrét, kórokozók általi fertőzésveszély áll fenn. Egyebekben tartsa be az ajánlott tisztítási intervallumokat és végezze el a megadott tisztítási tevékenységet. → Lásd Általános tisztítási javaslat.

FIGYELEM

Agresszív fertőtlenítő anyag

Az agresszív fertőtlenítő anyaggal végzett fertőtlenítés felületi sérülésekhez vezethet.

- ▶ Kizárólag kéz- és bőrfertőtlenítésre is alkalmas, alkoholos fertőtlenítő anyagokat használjon.
- ▶ A veszélyes anyagok kezelésével kapcsolatosan vegye figyelembe a gyártó biztonsági előírásait.

A fertőtlenítés módja	Fertőtlenítési eljárás
Fertőtlenítés nedves törléssel Sima, ledörzsölhető felületeken alkalmazandó	<ul style="list-style-type: none">▶ Dörzsölje be a teljes felületet fertőtlenítő anyaggal.▶ Hagyja hatni a fertőtlenítő anyagot a gyártói utasításoknak megfelelően.▶ Ezt követően dörzsölje le a felületeket egyszer használatos törülközővel.

Megfelelő tisztítószer és tisztítóeszközök

FIGYELEM

Agresszív vízkő-eltávolító szer

A nem megfelelő vízkő-eltávolító szer károkat okozhat a készülékben.

- ▶ A vízkő eltávolításához kizárólag Geberit AquaClean vízkő-eltávolító szert használjon.
- ▶ Vegye figyelembe a Készülék vízkőmentesítése fejezetet.

FIGYELEM





Agresszív és súroló tisztítószer



Agresszív és súroló tisztítószerrel történő tisztítás esetén kár keletkezhet a felületen.

- ▶ Geberit AquaClean tisztítószert használjon.
- ▶ Vegye figyelembe a tisztításra és ápolásra vonatkozó utasításokat.

Javasoljuk, hogy Geberit AquaClean tisztítókészletet alkalmazzon, mivel ez használatra kész és optimálisan alkalmazható minden Geberit AquaClean felületen.

Az adott tisztítási tevékenységek optimális elvégzéséhez megfelelő tisztítószer és tisztítóeszközök ajánlott tulajdonságai:

Szimbólum	A megfelelő tisztítószer tulajdonságai
	Bőrbarát
	Enyhén savas kémhatású, például hígított citromsav
	Enyhén habképző
	Folyékony
	Vízzel hígítható

Szimbólum	Megfelelő tisztítóeszközök
	Puha, finompórusú szivacs
	Por- és szőszmentes, puha törlőkendők
	WC-kefe

Sima felületekre vonatkozó utasítások

Minden sima felület higiénikusan megtisztítható vízzel és folyékony, bőrbárát, enyhe tisztítószerral.



Az agresszív és súroló hatású tisztítószerek károsíthatják a felületet. Kizárólag folyékony, bőrbárát, enyhe tisztítószert használjon. A Geberit AquaClean tisztítókészlet (cikkszám 242.547.00.1) olyan tisztítószert tartalmaz, amely használatra kész és optimálisan alkalmazható minden Geberit AquaClean felületen.

Szaniterkerámiaira vonatkozó ápolási utasítások

- A kereskedelmi forgalomban kapható tisztítószereket kizárólag a vonatkozó gyártói utasításoknak megfelelően használja.
- Ügyeljen arra, hogy a szaniterkerámia ülőke vagy a vizeledefedél a tisztítószerek hatóideje alatt nyitva legyen vagy le legyen szerelve.
- Kizárólag makacs lerakódásoknál használjon klórtartalmú, csiszoló vagy súroló hatású tisztítószereket.
- Ne használjon éles vagy hegyes tárgyat a tisztításhoz.

Szennyeződés	Ápolási intézkedések
A napi tisztításhoz	<ul style="list-style-type: none">▶ Folyékony, lágy tisztítószert és vizet használjon.▶ Törölje szárazra a felületet puha, szőszmentes törülközővel.
Makacs szennyeződések esetén	<ul style="list-style-type: none">▶ Általában a szaniterkerámiához alkalmas tisztítószert vagy kémélő súrolószert használjon.▶ A meglévő vízkőlerakódásokat kémélő ecetes tisztítószerral távolítsa el.▶ Tisztítsa meg a felületet vízzel.▶ Törölje szárazra a felületet puha, szőszmentes törülközővel.
Makacs lerakódások esetén	<p>Szerves lerakódások (barnástól fekete elszíneződésig):</p> <ul style="list-style-type: none">▶ Tisztítsa az érintett részt kereskedelmi forgalomban kapható klórtartalmú tisztítószerral. Vegye figyelembe a tisztítószert gyártójának adatait. A klórtartalmú tisztítószert hatóideje azonban max. két óra lehet.▶ Tisztítsa meg a felületet vízzel.▶ Törölje szárazra a felületet puha, szőszmentes törülközővel. <p>Szilikátlerakódás (szürke elszíneződés):</p> <ul style="list-style-type: none">▶ Nedvesítsen be egy mikroszálás törülközőt kereskedelmi forgalomban kapható üvegkerámia-tisztítószerral.▶ Tisztítsa meg az érintett felületet körkörös mozdulatokkal. A szilikátlerakódások nagy ellenállóak, ezért többszörös tisztítási ciklusra van szükség.▶ Tisztítsa meg a felületet vízzel.▶ Törölje szárazra a felületet puha, szőszmentes törülközővel.

Tisztítás a készülék és a WC-kerámia között



FIGYELMEZTETÉS

Életveszély áramütés következtében

Elmozdítás-korlátozó (biztonsági heveder) nélkül víz hatolhat be a készülékbe.

- ▶ Ne vágja át és ne károsítsa meg az elmozdítást korlátozó hevedert.
- ▶ Ne manipulálja és ne távolítsa el az elmozdítás-korlátozót.

1 Kapcsolja ki a készüléket.

2 Lazítsa meg a készüléket a szerelő alaplemezen.



3 Emelje meg a készüléket, amennyire az elmozdítás-korlátozó lehetővé teszi. Tisztítsa meg a higiéniai berendezés és a WC-kerámia közötti területet.

4 Szerelje fel a készüléket a szerelő alaplemezre. Ügyeljen arra, hogy biztonságosan bepattanjon a helyére.

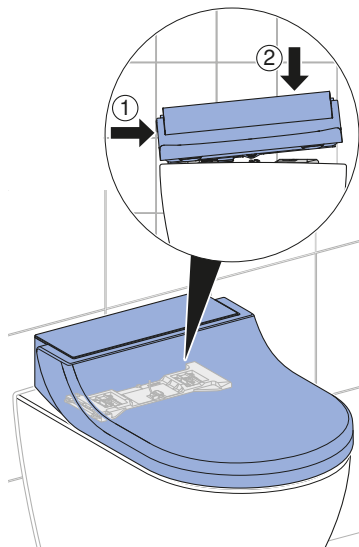

5 Kapcsolja be a készüléket.

WC-ülőkére vonatkozó ápolási utasítások

A WC-ülőke tisztítása során vegye figyelembe az alábbiakat:

- Ügyeljen arra, hogy a WC-ülőke a tisztítószer hatóideje alatt nyitva legyen vagy le legyen szerelve.
- Ne használjon klór- vagy savtartalmú vagy maró hatású tisztítószereket.
- Ne használjon csiszoló vagy súroló hatású tisztítószereket.
- Ne használjon éles vagy hegyes tárgyat a tisztításhoz.
- Folyékony, lágy tisztítószert és vizet használjon.
- Használjon puha, szőszmentes törülköndőt.
- Haladéktalanul távolítsa el az oldószertartalmú anyagokat.

A WC-fedél levétele

- 1 Hajtsa fel a WC-fedelelet.

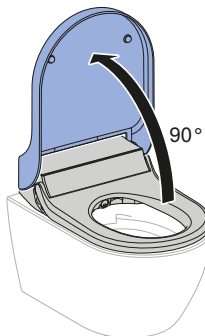

- 2 Vegye le a WC-fedelelet.

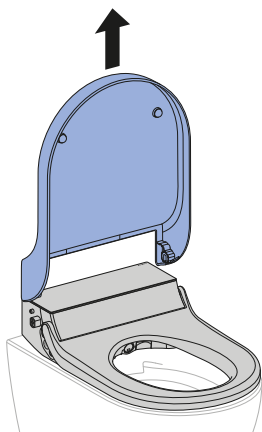

A WC-fedél, a WC-ülőke és a burkolat tisztítása

i Ügyeljen arra, hogy ne karcolja meg a felületeket. A komponenseket mindig puha, nem karcoló felületre helyezze.

- 1 Permetezze be a felületeket Geberit AquaClean tisztítószerral. Törölje le a felületeket puha, nedves, szőszmentes törülőkendővel.

- 2 Nyissa ki a WC-fedelelet.

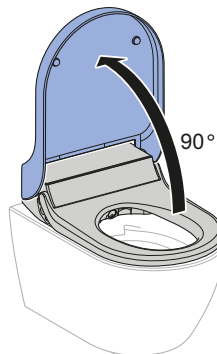

- 3 Vegye le a WC-fedelelet.

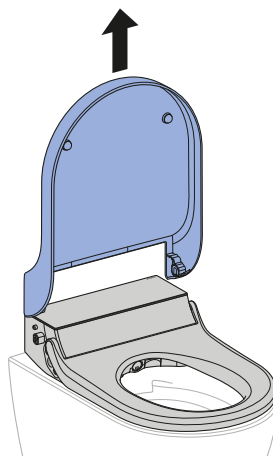

- 4** A teljes körű tisztításhoz vegye le a formatervezett fedelet.

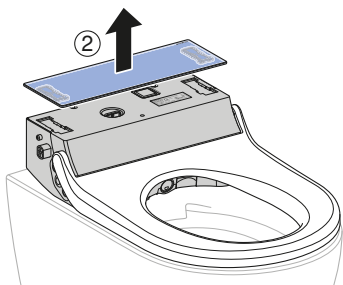
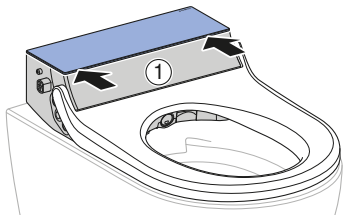

- 5** Fújja be a WC-fedelet és a WC-ülőkét Geberit AquaClean tisztítószerezrel. Törölje le a felületeket puha, nedves, szőszmentes törülközővel.

- 6** Ezt követően törölje szárazra az összes felületet puha, szőszmentes törülközővel.

- 7** A tisztítás után szerelje ismét össze a készüléket fordított sorrendben.

A zuhanyrózsa fúvóka tisztítása



- A tisztításhoz puha, szőszmentes törülközőt használjon.
- A Geberit AquaClean tisztítófolyadék a készülék összes felületéhez kiválóan alkalmas.

- 1** Hajtsa fel a WC-fedelet és a WC-ülőkét.

- 2** Nyomja meg egyszerre a <+> és a <Zuhany> gombot.

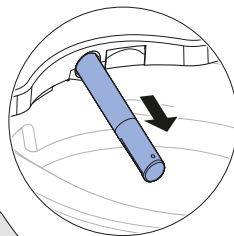

- ✓ A zuhanykar teljesen kitolódik.

- 3** Rögzítse a zuhanykart, és húzza le előrefelé a zuhanyrózsa fúvókát a tisztításhoz és a vízkömentesítéshez. Ügyeljen arra, hogy a zuhanyrózsa fúvókát pontosan a zuhanykar vonalában mozgassa.

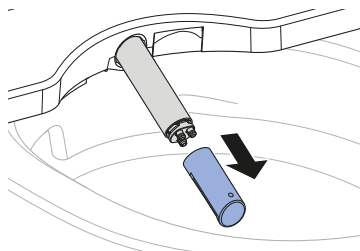

4 Cserélje ki a zuhanyrózsa fúvókát, ha már nem tisztítható meg és vízkőmentesíthető tökéletesen.

5 Permetezze be a zuhanykart Geberit AquaClean tisztítószerrel. Ezt követően alaposan öblítse le meleg vízzel.

6 Alaposan szárítsa ki a zuhanyrózsa fúvókát.

7 Szerelje fel a zuhanyrózsa fúvókát.

8 Nyomja meg a <Zuhany> gombot.

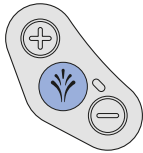

✓ A zuhanykar teljesen betolódik. A tisztítási eljárás befejeződött.

Vízkőmentesítse a készüléket

FIGYELEM

Agresszív vízkő-eltávolító szer

A nem megfelelő vízkő-eltávolító szer károkat okozhat a készülékben.

- ▶ A vízkő eltávolításához kizárólag Geberit AquaClean vízkő-eltávolító szert használjon.
- ▶ Vegye figyelembe a Készülék vízkőmentesítése fejezetet.



- Vízkőmentesítésre évente legalább egyszer, illetve a zuhanyciklusok számától függően gyakrabban is szükség van.
- A vízkőmentesítési eljárás során a higiéniai berendezés a zuhanyfunkciók nélkül tovább használható.
- A vízkőmentesítési eljárás max. 30percig tart. Amint a narancssárga állapotjelző LED kialszik, a zuhanyfunkció ismét üzemkész.
- Ha a Geberit AquaClean vízkő-eltávolító szer kispriccelt, azonnal távolítsa el nedves törlőkendővel.

Előfeltétel

- A kezelőpanelen lévő állapotjelző LED kéken és pirosan villog vagy egyszerre kéken és pirosan villog és narancssárgán világít.
- A WC-fedél le lett szerelve.

1

Vegye le a formatervezett fedelet.

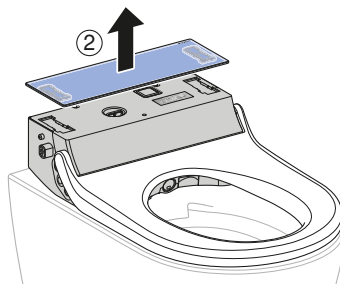
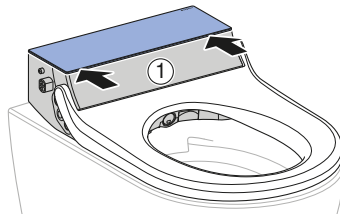

2

Távolítsa el a szelepfedelet.

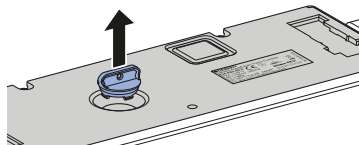

3

Az oldalsó kezelőpanelen nyomja 5 másodpernnél hosszabban egyidejűleg a <-> és a <Zuhany> gombokat.

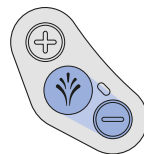

- ✓ Az oldalsó kezelőpanelen lévő állapotjelző LED egyszerre narancssárgán és pirosan villog.

- 4** Töltsön a készülékbe mintegy fél palacknyi Geberit AquaClean vízkő-eltávolító szert.

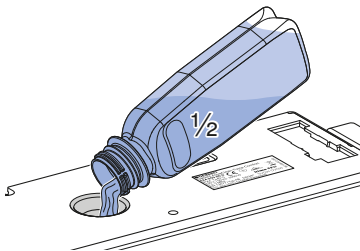

- 5** Az oldalsó kezelőpanelen nyomja meg a <Zuhany> gombot.
- ✓ Az állapotjelző LED narancssárgán világít.
 - ✓ A készülék feldolgozza a betöltött vízkő-eltávolító szert, amelyből egy kisebb mennyiség a WC-kerámiába kerül. Mintegy 15 másodperc elteltével az oldalsó kezelőpanelen az állapotjelző LED egyszerre narancssárgán és pirosan villog.

- 6** Töltse be a készülékbe a Geberit AquaClean vízkő-eltávolító szer maradékát.

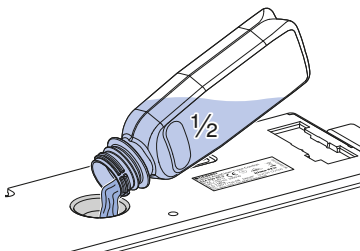

- 7** Helyezze vissza a szelepfedelelet.

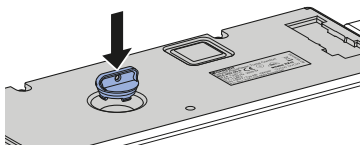

- 8** Szerelje fel a formatervezett fedelet.

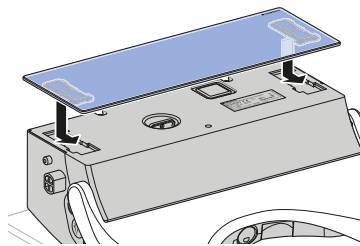

- 9** Szerelje fel a WC-fedelet.

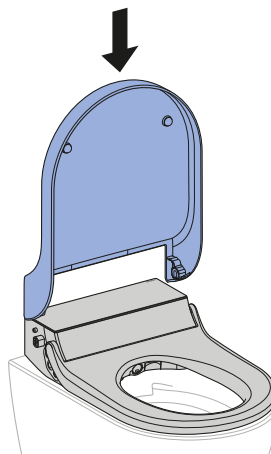

- 10** Nyomja meg a <Zuhany> gombot.



- ✓ Az állapotjelző LED a vízkő-eltávolítási program végéig narancssárgán világít. Amint az állapotjelző LED kialszik, a készülék ismét üzemkész.

A készülék vízkő-eltávolítási üzenetei

A készüléket a Geberit Home alkalmazás segítségével be lehet állítani a helyi vízke-ménységre az alábbi táblázatnak megfelelően. Ezzel elkerülhető a szükségtelen vízkő-mentesítés, és a környezetet is kíméljük. Ennek ellenére szükség van a készülék rend-szeres vízkőmentesítésére.

Tartomány	°fH	°dH	°eH
lágý	≤ 15	≤ 8	≤ 11
közepes	15–25	8–14	11–18
kemény	> 25	> 14	> 18

Az alábbi táblázat segítségével azonosíthatja a vízkőmentesítési üzeneteket, és elvégezheti az üzenetnek megfelelő hibaelhárítást.

Ok	Üzenet	Hibaelhárítás
Rendszeres vízkőmentesítés legalább évente egyszer	<ul style="list-style-type: none"> A kezelőpanelen lévő állapotjelző LED kékén és pirosan villog. A Geberit Home alkalmazásban megjelenik egy vízkőmentesítési üzenet. 	<ul style="list-style-type: none"> Végezze el a vízkő-mentesítést. → Lásd: „Víz-kőmentesítse a készüléket”, 29. oldal.
Zárolt készülék: többszörö- sen visszautasított vízkőmen- tesítési felszólítás	<ul style="list-style-type: none"> A kezelőpanelen lévő állapotjelző LED narancssárgán világít, és egyidejűleg kékén és pirosan vil- log. A Geberit Home alkalmazásban megjelenik egy vízkőmentesítési üzenet. 	<p>Előfeltétel</p> <ul style="list-style-type: none"> Vízkőmentesítés nélkül már nincs le- hetőség zuhanymű- ködéésre. Végezze el a vízkő- mentesítést. → Lásd: „Víz-kőmentesítse a készüléket”, 29. oldal.

Üzemzavar megszüntetése

Eljárásmód üzemzavarok esetén

Az alábbi táblázat mutatja, hogyan kell eljárni üzemzavarok esetén:

- Végezze el a lépéseket egymás után, amíg megszűnik a készülék hibája vagy ismét megfelelően működik.
- Tartsa be a lépések megadott sorrendjét.

Lépés	Probléma leírása	Hibaelhárítás
1	A higiéniai berendezés hibásan, vagy egyáltalán nem működik.	<ul style="list-style-type: none">▶ Kapcsolja ki a készüléket. → Lásd „Készülék be-, ill. kikapcsolása”, 14. oldal.▶ Várjon 30 másodpercet.▶ Kapcsolja be a készüléket. → Lásd „Készülék be-, ill. kikapcsolása”, 14. oldal.
2	Az 1. lépés végrehajtásra került. A higiéniai berendezés továbbra is hibásan, vagy továbbra sem működik.	<ul style="list-style-type: none">▶ Az oldalsó kezelőpanelen ellenőrizze az állapotjelző LED-et. → Lásd „Állapotjelző LED az oldalsó kezelőpanelen”, 13. oldal.
3	Az 1. és 2. lépés végrehajtásra került. A higiéniai berendezés továbbra is hibásan, vagy továbbra sem működik.	<ul style="list-style-type: none">▶ Ellenőrizze a problémaleírást a hibatáblázatból, és szükség esetén végezze el a megfelelő hibaelhárítást. → Lásd „A zuhany WC nem működik”, 33. oldal, és „Egyéb működési hibák”, 34. oldal.
4	Az 1–3. lépések végrehajtásra kerültek. A higiéniai berendezés továbbra is hibásan, vagy továbbra sem működik.	<ul style="list-style-type: none">▶ Lépjen kapcsolatba vevőszolgálatunkkal.

A zuhany WC nem működik

A következő táblázat segít Önnek a hibakeresés során, ha a higiéniai berendezés nem működik.



VESZÉLY

Áramütés

A szakszerűtlenül végzett karbantartási munkálatok és üzemzavar-elhárítások súlyos sérüléseket vagy halált okozhatnak.

- ▶ Hibás működés esetén a készüléket a főkapcsolóval haladéktalanul le kell kapcsolni és fel kell venni a kapcsolatot a vevőszolgálattal.
- ▶ A készülékkel az elektromos csatlakozás kiépítését csak képzett villamossági szakember végezheti.
- ▶ A készüléken csak képzett szakember végezhet bármilyen hozzáépítést vagy átalakítást.



A higiéniai berendezés üzemzavar esetén is bármikor használható normál WC-ként. A zuhanykarnak teljesen behúzott állapotban kell lennie. A WC-öblítés elindítását a szokásos módon az öblítőgombbal végezheti el.

Probléma leírása	Ok	Hibaelhárítás
Az elosztó hibaáram-védőkapcsolója vagy biztosítóka egyszer kiold.	Üzemzavar lépett fel	<ul style="list-style-type: none">▶ Cserélje ki vagy helyezze vissza az elosztó biztosítékát.▶ Helyezze vissza az elosztó hibaáram-védőkapcsolóját. Eredmény ✓ A készülék a bekapcsolás után újra aktiválódik. A készülék használata nem vezet biztosíték vagy hibaáram-védőkapcsoló kioldásához.
A készülék használata közben ismét kiold az elosztó biztosítóka vagy hibaáram-védőkapcsolója.	A készülék hibás	<ul style="list-style-type: none">▶ Cserélje ki vagy helyezze vissza az elosztó hibaáram-védőkapcsolóját vagy biztosítékát.▶ Húzza ki a hálózati csatlakozódugót (ha van).▶ Lépjen kapcsolatba vevőszolgáltunkkal.

Probléma leírása	Ok	Hibaelhárítás
A készüléknek ismeretlen műszaki hibája van.	Üzemzavar lépett fel	<ul style="list-style-type: none"> ▶ Oldja ki az elosztó hibaáram-védőkapcsolóját vagy biztosítékát. ▶ Húzza ki a hálózati csatlakozódugót (ha van). ▶ Lépjen kapcsolatba vevőszolgálatunkkal. ▶ Ellenőriztesse az elektromos energia ellátást szakemberrel.

Egyéb működési hibák

A következő táblázat segít Önnek a hibakeresés során, ha a higiéniai berendezés egyes funkciói nem működnek.



A higiéniai berendezés üzemzavar esetén is bármikor használható normál WC-ként. A zuhanykarnak teljesen behúzott állapotban kell lennie. A WC-öblítés elindítását a szokásos módon az öblítőgombbal végezheti el.



Ha a készülék meghibásodott, akkor kapcsolja ki a főkapcsolóval.

Probléma leírása	Ok	Hibaelhárítás
A zuhanykar nem működik megfelelően.	Üzemzavar lépett fel	<ul style="list-style-type: none"> ▶ Kapcsolja ki a készüléket. → Lásd „Készülék be-, ill. kikapcsolása”, 14. oldal. ▶ Várjon 30 másodpercet. ▶ Kapcsolja be a készüléket. → Lásd „Készülék be-, ill. kikapcsolása”, 14. oldal. <p>Eredmény</p> <ul style="list-style-type: none"> ✓ A készülék a bekapcsolás után újra aktiválódik.
Csökken a zuhany tisztítóhatása.	A zuhanyrózsa fúvókák eltömődtek vagy hibásak	<ul style="list-style-type: none"> ▶ Tisztítsa meg vagy cserélje ki a zuhanyrózsa fúvókákat. → Lásd „A zuhanyrózsa fúvóka tisztítása”, 27. oldal. ▶ Vízkőmentesítse a készüléket. → Lásd „Vízkőmentesítse a készüléket”, 29. oldal.

Probléma leírása	Ok	Hibaelhárítás
A higiéniai berendezés zuhanyzás közben már nem éri el a megszokott hőmérsékletet.	A higiéniai berendezés szennyeződött	<ul style="list-style-type: none"> ▶ Vízkömentesítse a készüléket. → Lásd „Vízkömentesítse a készüléket”, 29. oldal. ▶ Kapcsolja ki a készüléket. → Lásd „Készülék be-, ill. kikapcsolása”, 14. oldal. ▶ Várjon 30 másodpercet. ▶ Kapcsolja be a készüléket. → Lásd „Készülék be-, ill. kikapcsolása”, 14. oldal. <p>Eredmény</p> <p>✓ A készülék a bekapcsolás után újra aktiválódik.</p>
Az állapotjelző LED vörösen villog.	Üzemzavar lépett fel	<ul style="list-style-type: none"> ▶ Kapcsolja ki a készüléket. → Lásd „Készülék be-, ill. kikapcsolása”, 14. oldal. ▶ Várjon 30 másodpercet. ▶ Kapcsolja be a készüléket. → Lásd „Készülék be-, ill. kikapcsolása”, 14. oldal. <p>Eredmény</p> <p>✓ A készülék a bekapcsolás után újra aktiválódik.</p>
	Újraaktiválás sikertelen	<ul style="list-style-type: none"> ▶ Lépjen kapcsolatba a vevőszolgálat.

Fenntarthatóság

A Geberit csoport és a fenntarthatóság

A szaniter üzletág európai piacvezetőjeként a Geberit a víztakarékosság, a hatékony erőforrás-felhasználás és a fenntartható fejlődés híve. A cégcsoport évtizedek óta bizonyítja újra meg újra, hogy a hosszú távon sikeres üzleti tevékenység összeegyeztethető a környezettudatos és szociálisan érzékeny cselekvéssel. A hosszú távra tervező vállalatirányítás segít abban, hogy egyszerre tudjuk csökkenteni a költségeket és minimalizálni a kockázatokat. A Geberit szeretne ebben követendő példát mutatni ügyfeleinek, beszállítóinak és más partnereinek. Ehhez hozzátartoznak víztakarékos és tartós termékeink, biztonságos, környezetbarát, erőforrásokat kímélő gyártási folyamataink, magas környezetvédelmi és etikai standardok alapján működő beszerzésünk és logisztikánk, valamint a világszerte több mint 12000 elkötelezett és kompetens munkatársunk számára biztosított jó munkakörülmények is. Társadalmi felelősségvállalásunk többek között fő kompetenciánk, a víz köré szerveződő, nemzetközi ségélyprojektek keretében jut kifejezésre.

Ecodesign – ökológiai mérleg

A tartós termékek gyártásának alapja egy szisztematikus innovációs folyamat, amelynek során a lehető legkörnyezetbarátabb alapanyagokat és működési elveket választjuk ki, minimalizáljuk a kockázatokat, és minél hatékonyabb erőforrás-felhasználásra törekszünk. E termékhez igény esetén részletes ökológiai mérleget is rendelkezésre bocsátunk.

Ökológiai tanácsok

Ezt a terméket a legnagyobb gondossággal fejlesztettük ki, az energia, a víz és az egyéb erőforrások fogyasztásának tekintetében is (lásd a műszaki adatokat is). Csökkentheti a termék ökológiai lábnyomát azáltal, hogy követi az alábbi javaslatokat:

- Kapcsolja ki a készüléket, ha nyaralni megy.
- Manuálisan szakítsa meg a zuhany funkciót, hogy ezáltal melegvizet takarítson meg.
- Kevés papírt használjon a szárításhoz.
- Kapcsolja ki a vízmelegítő fűtési funkcióját, ha nincs szüksége meleg zuhanyvízre.
- Használjon környezetbarát tisztítószeret.
- Rendszeresen tartsa karban a készüléket, és kezelje körültekintően, hogy meghosszabbítsa élettartamát.
- A meghibásodott készülékeket szakszerű ártalmatlanítás céljából adja vissza a Geberit vállalatnak vagy egy hivatalos partnernek.

Ártalmatlanítás

Az elektromos és elektronikus berendezések hulladékainak ártalmatlanítása



Az elektromos és elektronikus berendezések hulladékairól szóló 2012/19/EU irányelv alapján az elektromos eszközök gyártói kötelesek a régi berendezéseket visszavenni, és gondoskodni környezetkímélő ártalmatlanításukról. A jelzés arra utal, hogy a terméket nem szabad a közös hulladékkal együtt tárolni. A régi berendezéseket szakszerű ártalmatlanítás céljából közvetlenül a Geberit vállalathoz kell visszajuttatni. Az átvételi helyek címei a Geberit illetékes nagykereskedőjétől tudhatók meg.

Végfelhasználói garancia

Végfelhasználói garancia

A következő végfelhasználói garancia a szerződéses partner hiányosságokra vonatkozó garanciája mellett érvényes és nem érinti azt.

A Geberit AquaClean termék („termék”) felszerelési helyén illetékes Geberit képviselő („Geberit”) a garancia papíron feltüntetett gyártási számmal ellátott termékért a végfelhasználóval szemben az alábbi garanciát vállalja:

1. A Geberit a végfelhasználónál történő felszerelés dátumától számított 3 éven keresztül („garanciaidő”) garanciát vállal a termék anyag- és gyártási hibáira. A garancia az alábbiakra terjed ki:
 - a) A garanciaidő első 2 évében alapanyag- és gyártási hibák esetén a Geberit felhatalmazott Geberit vevőszolgálatán keresztül költségmentesen átvállalja a szervizt vagy a hibás alkatrész cseréjét.
 - b) A garanciaidő harmadik évében alapanyag- vagy gyártási hiba esetén a Geberit vállalja a költségmentes pótalkatrész-szállítást a végfelhasználó által javítással megbízott és a Geberit által felhatalmazott vevőszolgálat számára.
2. A garancia nem vonatkozik a végfelhasználónak a Geberit vállalattal szemben támasztott ezen túlmenő igényeire.
3. Ezt a garanciát kizárólag az alábbi esetekben igényelheti:
 - a) A termék felszerelését és üzembe helyezését szaniter szakvállalat vagy a Geberit által felhatalmazott vevőszolgálat végzi.
 - b) A terméken nem végeznek változtatást, azaz nem távolítják el, nem cserélik ki egyetlen alkatrészét sem, illetve nem szerelnek be további alkatrészeket.
 - c) A termék meghibásodása nem annak szakszerűtlen felszereléséből vagy szakszerűtlen használatából, illetve hiányos ápolásából vagy karbantartásából ered.
 - d) A garanciaidő harmadik évében a jogosultság csak abban az esetben áll fenn, ha a végfelhasználó a termékhez mellékelt garancia papírt a termék felszerelésének dátumától számítva 90 munkanapon belül hiánytalanul kitöltve visszaküldte a felszerelés helyén illetékes Geberit képviselőnek.
4. Ez a garancia azokban az országokban levő felszerelési helyekre vonatkozik, amelyekben a Geberit saját nagykereskedővel vagy értékesítési partnerrel rendelkezik.
5. A garanciafeltételeknek kizárólag a Geberit székhelye szerinti ország anyagi jogaihoz kell igazodniuk. A vállalat kifejezetten elutasítja, hogy garancia feltételeit a nemzetközi árukereskedelemre vonatkozó szerződésekről szóló ENSZ-megállapodásnak vesse alá. A garanciából eredő bármilyen peres ügy kizárólag a Geberit székhelye szerinti bíróság hatáskörébe tartozik.



Műszaki adatok és megfelelés

Műszaki adatok

Névleges feszültség	230 V AC
Hálózati frekvencia	50 Hz
Teljesítményfelvétel	2000 W
Teljesítményfelvétel készenléti állapotban	≤ 0,5 W
Érintésvédelmi osztály	IPX4
Védelmi osztály	I
Frekvenciatartomány	2400 MHz–2483,5 MHz
Max. kimenő teljesítmény	0 dBm
Vezeték nélküli technológia	Bluetooth® Low Energy ¹⁾
Hálózati csatlakozás	Hálózati csatlakozás háromerű, hajlékony, köpenyes vezetékkel ellátott rendszerdugón keresztül
A zuhany időtartama	50 s
A zuhany vízszugár nyomásfokozatainak száma	5
Víz hőmérséklet	37 °C
Üzemi hőmérséklet	5–40 °C
Víznyomás	50–1000 kPa 0,5–10 bar
Minimális folyási nyomás	0,5 bar 50 kPa
Mértékadó térfogatáram	0,02 l/s
A WC-ülőke maximális terhelése	150 kg

¹⁾ A Bluetooth® márka és logó a Bluetooth SIG, Inc. tulajdonát képezik és a Geberit licenccel használja őket.

Egyszerűsített EU-megfelelési nyilatkozat

A Geberit International AG igazolja, hogy a Geberit AquaClean Tuma típusú rádióberendezés megfelel a 2014/53/EU irányelvnek.

Az EU-megfelelési nyilatkozat teljes szövege elérhető a következő internetes címen:
<https://doc.geberit.com/969453000.pdf>.

(CH) Geberit Vertriebs AG
Schachenstrasse 77
CH-8645 Jona
T 0848 882 982
www.geberit-aquaclean.ch

(DE) Geberit Vertriebs GmbH
Kundendienst/Servicestelle
Theuerbachstrasse 1
D-88630 Pfullendorf
T (075 52) 934 10 11
F (075 52) 934 866
www.geberit-aquaclean.de

(AT) Geberit Vertriebs GmbH & Co. KG
Geberitstrasse 1
A-3140 Pottenbrunn / St. Pölten
T +43 2742 401-500
www.geberit-aquaclean.at

(AE) Geberit International Sales AG
Dubai Branch
B702-B705
Building No. 1
Dubai Design District
PO Box
UAE-282317 Dubai
T +971 4 204 5477
F +971 4 204 5497
www.geberit.ae

(BE) Geberit nv
Beaulieustraat 6
B-1830 Machelen
T +32 2 252 0111
F +32 2 251 0867
www.geberit-aquaclean.be

(BG) Юнитрейд Интернешънъл ЕООД
бул. "Черни връх" 161-А
1407 София
T 02/ 968 11 11
F 02/ 968 10 01
www.unitrade-bg.com

(CN) 吉博力(上海)贸易有限公司
地址: 上海市嘉定区南翔高科技园
惠平路1515号
邮编: 201802

(CZ) Geberit spol. s r.o.
Sokolovská 2408/222
190 00 Praha 9
T +420 547 212 335
F +420 547 212 340
www.geberit.cz

(DK) Geberit A/S
Lægårdsvej 26
DK-8520 Lystrup
T +45 86 74 10 86
F +45 86 74 10 98
www.geberit-aquaclean.dk

(ES) Geberit, S.A.U.
Plaza Europa, 2-4, 6ª planta
ES-08902 L'Hospitalet del Llobregat (Barcelona)
T +34 902 170 635
www.geberit-aquaclean.es

(FI) Geberit Oy
Tahkotie 1
FI-01530 Vantaa
P +358 9 867 8450
www.geberit.fi

(FR) Geberit France
ZA du Bois Gasseau - CS40252 Samoreau
FR-77215 Avon Cedex
Téléphone 01 60 71 66 61
T +33(0)825 801 603
F +33(0)825 801 604
www.geberit-aquaclean.fr

(GB) Geberit Sales Ltd.
Geberit House
Edgehill Drive
Warwick
CV34 6NH
T (0)1926 516 800
T (0)1926 516 809
In Eire T +44 1622 717 811
www.geberit-aquaclean.co.uk

(HR) Predstavništvo Geberit
prodaja d.o.o. Ruše
Samoborska cesta 218
10090 Zagreb, HR
T +385 1 3867 800
F +385 1 3867 801
www.geberit.hr

(HU) Geberit Kft
1117 Budapest,
Alíz utca 2.
T +36 1 204 4187
www.geberit.hu

(IT) Geberit Marketing e Distribuzione SA
Via Gerre 4
CH-6928 Manno
T +41 91 611 92 92
F +41 91 611 93 93
www.geberit-aquaclean.it

(LU) Geberit Luxembourg
61, avenue de la Libération
L-3850 Schifflange
T +352 54 52 26
F +352 54 54 91
www.geberit.lu

(NL) Geberit B.V.
Fultonbaan 15
3439 NE Nieuwegein
T +31 (0)3060 57700
F +31 (0)3060 53392
www.geberit-aquaclean.nl

(NO) Geberit AS
Luhrtoppen 2
N-1470 Lørenskog
T +47 67 97 82 00
www.geberit-aquaclean.no

(PL) Geberit Sp. z o.o.
ul. Postępu 1
02-676 Warszawa
T +48 22 843 06 96
www.geberit-aquaclean.pl

(PT) Geberit Tecnologia Sanitária, S.A
Rua Cupertino de Miranda, nº 12-2º A
PT-1600-485 LISBOA
www.geberit.pt

(RO) Geberit International Sales AG
Splaiul Unirii, Nr. 86, Et. 3
Sector 4, Bucharest
T +40 21 330 30 80/81
F +40 21 330 31 61
www.geberit.ro

(RS) Geberit - Predstavništvo za Republiku Srbiju i Republiku Crnu Goru
Vojvode Skopljanca 24
SR-11000 Beograd
T + 381 11 30 96 430
F + 381 11 30 96 431
www.geberit.rs

(RU) ООО „ГЕБЕРИТ РУС“
Олимпийский пр., 16, стр.5, 5 этаж
129110 Москва
тел.: +7 495 783 83 30
www.geberit.ru

(SE) Geberit AB
Folketshusgatan 1
Box 140
295 22 Bromölla
T +46 40 680 89 30
www.geberit.se

(SI) Geberit prodaja, d.o.o.
Bezena 55
2342 Ruše
T 01 586 22 00
F 01 586 22 19
www.geberit.si

(SK) Geberit Slovensko s.r.o
Karadžičova 10
821 08 Bratislava 2
T +421 2 49 20 30 71
www.geberit.sk

(TR) Geberit Tesisat Sistemleri Tic Ltd. ti.
İçerenköy Mah. Engin Sok. No. 10,
34752 Atasehir-Ystanbul, Turkey
T +90 216 340 82 73
F +90 216 340 82 79
www.geberit.com.tr

(ZA) Geberit Southern Africa (Pty.) Ltd.
6 Meadowview Lane,
Meadowview Business Estate,
Longmeadow,
Linbro Park
Johannesburg,
South Africa
T +27 11 444 5070
F +27 11 444 5992
www.geberit.co.za