



BOSCH

Kezelési útmutató

Szabályozó

CR 100 RF | CW 100 RF

EMS 2

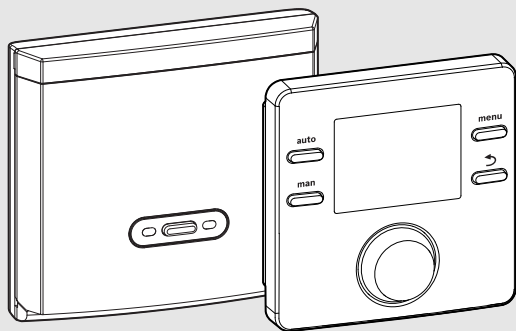

CE/EAC



Tartalomjegyzék

| | |
|---|-----------|
| 1 Szimbólumok magyarázata és biztonsági tudnivalók | 2 |
| 1.1 Szimbólum-magyarázatok | 2 |
| 1.2 Általános biztonsági tudnivalók | 2 |
| 2 A termékre vonatkozó adatok | 3 |
| 2.1 Energiafogyasztásra vonatkozó termékadatok | 3 |
| 2.2 Egyszerűsített EU megfelelőségi nyilatkozat rádiótechnológiai berendezésekhez | 4 |
| 2.3 A műszaki dokumentáció érvényessége | 4 |
| 3 A kezelőelemek és szimbólumok áttekintése | 4 |
| 4 Kezelés | 5 |
| 4.1 Nyugalmi állapot és világítás | 5 |
| 4.2 A helyiség hőmérséklet módosítása | 5 |
| 4.3 Melegvíz beállítás | 6 |
| 4.4 Időprogram beállítása | 7 |
| 4.5 Szabadság program beállítása | 8 |
| 4.6 További beállítások | 9 |
| 4.7 A rádiójel erősségének kijelzése | 9 |
| 5 Főmenü | 10 |
| 5.1 Fűtés menü | 10 |
| 5.2 Melegvíz menü | 10 |
| 5.3 Infó menü | 11 |
| 5.4 Beállítások menü | 12 |
| 6 Üzemzavarok elhárítása | 12 |
| 7 Karbantartás | 13 |
| 7.1 Elemek kicserélése | 13 |
| 8 Környezetvédelem és megsemmisítés | 14 |
| 9 Adatvédelmi nyilatkozat | 14 |
| 10 Főmenü áttekintése | 15 |

1 Szimbólumok magyarázata és biztonsági tudnivalók

1.1 Szimbólum-magyarázatok

Figyelmeztetések

A figyelmeztetésekben jelzőszavak jelölik a következmények fajtáját és súlyosságát, ha a veszély elhárítására vonatkozó intézkedések nem történnek meg.

A következő jelzőszavak vannak definiálva és kerülhetnek felhasználásra a jelen dokumentumban:



VESZÉLY

VESZÉLY azt jelenti, hogy súlyos, akár életveszélyes személyi sérülések következhetnek be.



FIGYELMEZTETÉS

FIGYELMEZTETÉS azt jelenti, hogy súlyos vagy életveszélyes személyi sérülések léphetnek fel.



VIGYÁZAT

VIGYÁZAT – azt jelenti, hogy könnyű vagy közepesen súlyos személyi sérülések léphetnek fel.

ÉRTEŚÍTÉS

ÉRTEŚÍTÉS – azt jelenti, hogy anyagi károk léphetnek fel.

Fontos információk



Az emberre vagy tárgyra vonatkozó, nem veszélyt jelző információkat a szöveg mellett látható tájékoztató szimbólum jelöli.

1.2 Általános biztonsági tudnivalók

⚠ Tudnivalók a célcsoport számára

Ez a kezelési útmutató a fűtési rendszer üzemeltetője számára készült.

Minden, az utasításokban lévő előírást be kell tartani. Figyelmen kívül hagyásuk anyagi károkhoz és/vagy személyi

sérülésekhez vagy akár életveszélyhez is vezethet.

- ▶ Olvassa el a kezelési útmutatókat (hőtermelő, fűtésszabályozó stb.) a használat előtt és őrizze meg őket.
- ▶ Vegye figyelembe a biztonsági tudnivalókat és a figyelmeztetéseket.

⚠ Rendeltetésszerű használat

- ▶ A termék kizárólag fűtési rendszerek szabályozásához használható.

Minden másféle használat nem rendeltetésszerű használatnak minősül. Az ebből származó károkért nem vállalunk felelősséget.

⚠ Fagy miatti károk

Ha a rendszer nem üzemel akkor fagykárokat szenvedhet:

- ▶ Vegye figyelembe a fagyvédelmi tudnivalókat.
- ▶ A rendszert mindig tartsa bekapcsolva a további funkciók, mint pl. melegvíz termelés vagy letapadás gátlás miatt.
- ▶ A jelentkező üzemzavarokat haladéktalanul hárítsa el.

⚠ A melegvízcsapoknál leforrázás veszélye áll fenn

- ▶ Ha 60 °C feletti kifolyási hőmérsékletek kerülnek beállításra, vagy ha a termikus fertőtlenítés be van kapcsolva, akkor egy keverő rendszernek kell beépítve lennie. Kétségeken esetén forduljon a szakemberhez.

2 A termékre vonatkozó adatok

A CR 100 RF kezelőegység egy külső hőmérséklet érzékelő nélküli rádiófrekvenciás szabályozó.

Az CW 100 RF kezelőegység kábel nélküli külső hőmérséklet érzékelővel (külön rendelhető tartozék) együtt használható. A külső hőmérséklet érzékelőt a hőtermelőre kell csatlakoztatni.

A(z) CR 100 RF és CW 100 RF esetében érvényes leírásokban az időjáráskövető szabályozók megnevezése a továbbiakban C 100 RF.

2.1 Energiafogyasztásra vonatkozó termékadatok

A megadott termékadatok megfelelnek a 2017/1369 sz. irányelvet kiegészítő, 811/2013 sz. EU-rendeletet követelményeinek. A hőmérséklet szabályozó osztályára egy kapcsolódó rendszer helyiségfűtése energiahatékonyságának kiszámításához van szükség, és átvételre kerül a rendszer-adatlapba.

| A C 100 RF működése | Osztály ¹⁾ | [%] ^{1),2)} | |
|---|-----------------------|----------------------|--|
| CR 100 RF & rádiómodul | | |  |
| A helyiség hőmérsékletétől függő, moduláló | V | 3,0 | ● |
| CW 100 RF, rádiómodul & külső hőmérséklet érzékelő | | |  |
| Külső hőmérséklettelől függő, moduláló | II | 2,0 | ○ |
| Külső hőmérséklettelől függő, a helyiség-hőmérséklet befolyásával, moduláló | VI | 4,0 | ○ |

1. tábl. A szabályozó energiahatékonysággal kapcsolatos termékadatai

- Szállítási állapot
- beállítható

- 1) A szabályozó besorolása a 811/2013 sz. EU-rendelet szerint kapcsolódó rendszerek jelöléséhez
- 2) A szezonális, helyiségfűtési energiahatékonysághoz való hozzájárulás %-ban

2.2 Egyszerűsített EU megfelelési nyilatkozat rádiótechnológiás berendezésekhez

A Bosch Thermotechnik GmbH ezennel kijelenti, hogy az ebben az utasításban ismertetett rádiótechnológiás termék CR 100 RF | CW 100 RF megfelel a 2014/53/EU irányelv követelményeinek.

Az EU megfelelési nyilatkozat teljes szövege az Interneten elérhető: www.bosch-climate.hu.

2.3 A műszaki dokumentáció érvényessége

A műszaki dokumentáció hőtermelőkre, fűtési szabályozókra vagy a BUS-ra vonatkozó adatai továbbra is érvényesek erre a szabályozóra.

3 A kezelőelemek és szimbólumok áttekintése

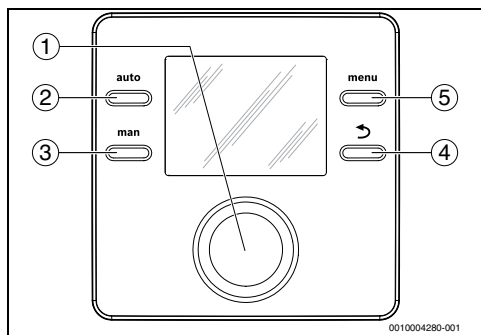

1. ábra Kezelőelemek



- [1] Választógomb: kiválasztás (forgatás), megerősítés (megnyomás), a nyugalmi állapot elhagyása (rövid megnyomás)
- [2] auto gomb: automatikus üzem időprogrammal
- [3] man gomb: kézi üzem
- [4] ↻ gomb: főlérendelt menüsint behívása vagy érték elvetése (röviden megnyomva), visszatérés az alapkijelzéshez (nyomva tartva)
- [5] menu gomb: főmenü (röviden megnyomva)



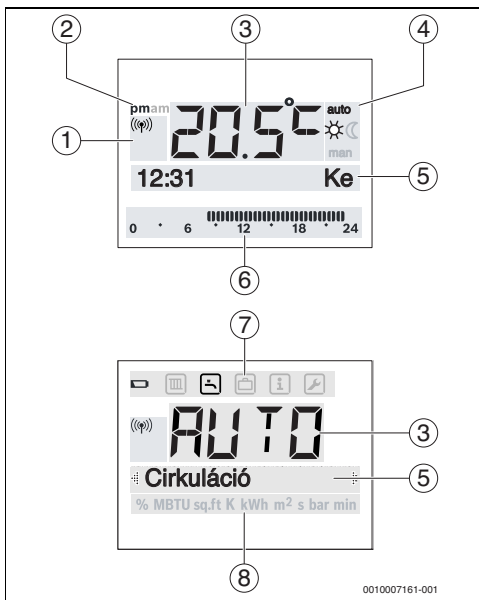







A kijelző megvilágításának bekapcsolásához nyomja meg egy másodpercnél tovább a választógombot.



2. ábra Szimbólumok a kijelzőn (példák)

| Poz. | Szimbólum | Megnevezés: magyarázat |
|------|---|--|
| 1 |  | A kezelőegység be van jelentkeztetve, és rádiós kapcsolata van a vevőegységhez. Ha villog a szimbólum, akkor a készülék megkísérli újból helyreállítani a kapcsolatot. |
| 2 | du/de | Napszak megadása: délután / reggel 12 órás formátumban (alapértelmezett beállítás a 24 órás formátum) |
| 3 | 20.5°C | Értékkijelzés: <ul style="list-style-type: none"> • Az aktuális helyiség hőmérséklet kijelzője és a kívánt helyiség hőmérséklet beviteli mezője • Az infóértékek kijelzője és a beállítási értékek beviteli mezője |
| 4 | auto | Üzemmód: automatikus üzem aktív (időprogram szerint) |
| | man | Üzemmód: kézi üzem aktív |
| |  | Üzemmód: fűtési üzem aktív |
| |  | Üzemmód: éjszakai üzemmód aktív |

| Poz. | Szimbólum | Megnevezés: magyarázat |
|------|---|--|
| 5 | – | Szövegsor: <ul style="list-style-type: none"> A pontos idő (pl. 14:03) és a hét aktuális napjának (pl. Hé) kijelzése A menüpontok, beállítások, tájékoztató szövegek stb. kijelzése. A további szövegek jelölése nyilakkal történik, és a kiválasztó gomb elforgatásával láthatók. |
| 6 |  | Szegmenskijelzés - teljes szegmensek: a fűtési üzem az aktuális napon (1 szegmens = 30 perc) |
| |  | Nincs szegmens: éjszakai üzemmód időtartama az aktuális napon |
| 7 |  | Gyengék az elemek. |
| |  | Fűtés menü: menü a fűtés beállítási lehetőségeivel |
| |  | Melegvíz menü: menü a melegvíz-termelés beállítási lehetőségeivel |
| |  | Szabadság menü: menü a szabadság program beállítási lehetőségeivel |
| |  | Infó menü: menü a fűtési rendszer aktuális adatainak kijelzési lehetőségeivel, pl. fűtés, melegvíz, szolár |
| |  | Beállítások menü: menü általános beállítási lehetőségekkel, pl. nyelv, pontos idő/dátum, formátumok |
| 8 | – | Mértékegység-sor: fizikai egységek a kijelzett értékekhez pl. az „Információk” menüben % MBTU sa.ft K kWh m ² s bar min |

2. tábl. Szimbólumok a kijelzőn

4 Kezelés

A főmenü felépítésének áttekintése és az egyes menüpontok pozíciója ennek a dokumentumnak a végén található.

A következő leírások az alapkijelzésből indulnak ki (→ 4. oldal, 2. ábra).

4.1 Nyugalmi állapot és világítás

Bizonyos, felhasználói bevitel nélkül eltelt idő után az energia-megtakarítás érdekében a kijelzés nyugalmi állapotba vált.



A nyugalmi állapot csak a helyiség-hőmérsékletet jelzi ki, valamint azt, hogy nem gyenge-e az elem és van-e rádiójel. A kijelzés néhány másodpercenként frissül.

A nyugalmi állapot elhagyásához:

- ▶ Nyomja meg röviden a kiválasztó gombot. A kijelző az alapkijelzésre vagy az előző látható kijelzésre vált. Aktív üzemzavar esetén megjelenik az üzemzavar.



A kijelző megvilágításának bekapcsolásához nyomja meg egy másodpercnél tovább a választógombot.

4.2 A helyiség hőmérséklet módosítása

A kívánt helyiség hőmérséklet lekérdezése

Ha aktív az automatikus üzem (kijelzés a kijelzőn: **auto**):

- ▶ Nyomja meg az auto gombot. Néhány másodpercig az aktuálisan kívánt helyiség hőmérséklet jelenik meg. Ezután jelenik meg néhány másodpercre, hogy meddig érvényes az aktuális beállítás (a következő kapcsolás pontos ideje).

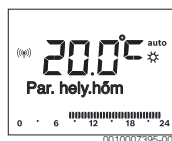

Ha aktív a kézi üzem (kijelzés a kijelzőn: **man**):

- ▶ Nyomja meg a man gombot.
Néhány másodpercig az aktuális kívánt helyiség hőmérséklet jelenik meg. Ezután jelenik meg néhány másodpercre, hogy az aktuális beállítás folyamatosan (időben korlátlanul) érvényes.



A helyiség-hőmérséklet ideiglenes módosítása automatikus üzemmódban

Ha ezen a napon fázik, vagy túlzottan meleg van:

- ▶ Fordítsa el a kiválasztó gombot és annak megnyomásával erősítse meg a beállítást (vagy várjon néhány másodpercet). A beállítási érték villogása megszűnik. A módosítás addig érvényes, amíg megtörténik az aktív időprogram kapcsolási idejének elérése. Ezután ismét aktívá válik az automatikus üzemben megadott hőmérséklet.



A Fűtés üzemmód vagy az Lecsökkentés kívánt helyiség-hőmérsékletének módosítása

Ha folyamatosan fázik, vagy túlzottan melege van:

- ▶ Nyissa meg a főmenüt.
- ▶ Válassza ki a **Fűtés** menüt, és erősítse meg a választást.



- ▶ Erősítse meg a **Hőmérsékletek** menüt.
- ▶ Válassza ki és erősítse meg a **Fűtés** vagy a **Lecsökkentés** menüpontot.
Az aktuális beállítás villog.
- ▶ Állítsa be és erősítse meg a kívánt helyiség-hőmérsékletet a kiválasztott üzemmóddoz.
A beállítási érték villogása megszűnik.



Aktiválja a kézi üzemet, és állítsa be a kívánt helyiség hőmérsékletet

Ha tetszőleges időtartamra igényel egy meghatározott helyiség hőmérsékletet, amely eltér a fűtés vagy az éjszakai üzemmód hőmérsékleteitől:

- ▶ Nyomja meg a man gombot.
A kezelőegység tartósan szabályozza a kézi üzemhez beállított parancsolt hőmérsékletet.
- ▶ Várjon néhány másodpercet, amíg a standard kijelző ismét aktívá válik, vagy erősítse meg kétszer a választását.
- ▶ Állítsa be a kívánt helyiség hőmérsékletet, és erősítse meg a műveletet (vagy várjon néhány másodpercig).
A beállítási érték villogása megszűnik. A kezelőegység tartósan és időkorlát nélkül üzemel módosított beállításokkal (csökkentés nélkül).



4.3 Melegvíz beállítás

Egyszeri felfűtés aktiválása (indirekt tároló esetén)

Ha az időprogramban beállított időpontnál kívül melegvízre lenne szüksége:

- ▶ Nyissa meg a főmenüt.
- ▶ Válassza ki a **Melegvíz** menüt, és erősítse meg a kiválasztást.
- ▶ Nyomja meg a kiválasztó gombot.
Az aktuális beállítás villog.
- ▶ Válassza ki és erősítse meg a **BE** beállítást.
A tárolótöltés parancsolt hőmérséklete bizonyos időre megnő, ill. bizonyos időre bekapcsol a hőtartás.

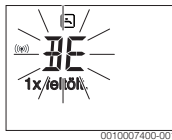

A melegvíz hőmérséklet megváltoztatása

Ha Önnek a melegvíz túl hideg vagy túl meleg lenne (nem érhető el, ha a kezelőegység távvezérlőként van beszerelve):

- ▶ Nyissa meg a főmenüt.
- ▶ Válassza ki a **Melegvíz** menüt, és erősítse meg a kiválasztást.

- ▶ Válassza ki és erősítse meg a **Hőmérséklet** menüpontot. Az aktuális beállítás villog.



- ▶ Állítsa be és erősítse meg a kívánt kifolyási hőmérsékletet. Ha a kifolyási hőmérséklet maximális értéke meghaladja a 60 °C értéket, villog a forrázásveszélyre felhívó figyelmeztetés.



- ▶ Nyomja meg a ↵ gombot, állítsa be és erősítse meg a > 60 °C értéket.

-vagy-

- ▶ Erősítse meg a > 60 °C beállítást.

4.4 Időprogram beállítása

Több napra vagy a hét egyes napjaira szóló időprogram megnyitása

- ▶ Nyissa meg a főmenüt.
 - ▶ Válassza ki a **Fűtés** menüt, és erősítse meg a választást.
 - ▶ Válassza ki az **Időprogram** menüt, és erősítse meg a választást.
- A **Hé-Pé** menüpont jelenik meg.

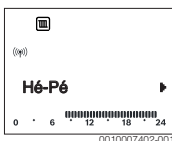

- ▶ **Hé-Pé** (a munkanapok kapcsolási időinek együttes módosítása) vagy **Szombat ...** Válassza ki és erősítse meg a **Péntek** (a hét egyes napjai kapcsolási időinek módosítása) választást.

Az **Fűtéskezdet1** jelenik meg.



A fűtés vagy az éjszakai üzemmód előrehozott fűtésindítása vagy későbbre állítása (kapcsolási idő későbbre állítása)

- ▶ Nyissa meg a hét összes napjára vagy az egyes napokra szóló időprogramot.
- ▶ Válassza ki és erősítse meg a kapcsolási időt. A kapcsolási idő aktuálisan beállított időpontja és a hozzá tartozó szegmens a szegmenskijelzőn villog.

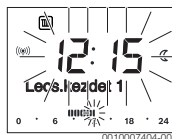

- ▶ Állítsa a kapcsolási időt a kívánt időpontra. A beállítás 15 perces lépésekben változik az értékkijelzőn és 30 perces lépésekben a szegmenskijelzőn.
- ▶ Erősítse meg a beállítást.

Új fűtési fázis hozzáadása (pl. Fűtéskezdet2 - Lecs.kezdet2)

Ha az időprogramban nem használják mind a hat kapcsolási időt, akkor egy új fűtési fázist lehet felvenni.

- ▶ Nyissa meg a hét összes napjára vagy az egyes napokra szóló időprogramot.
- ▶ Válassza ki és erősítse meg a **Fűtéskezdet2**.



Megtörténik az új kapcsolási idő beszúrása. Az időpont és a hozzá tartozó szegmens a szegmenskijelzőn villog.

- ▶ Állítsa be és erősítse meg a **Fűtéskezdet2**, pl. 14:00 óra. Az új fűtési fázis hozzáadódik egy fél órás időtartammal. **A Lecs.kezdet2** 14:30 órára van beállítva. Szükség esetén állítsa át a **Lecs.kezdet2** pl. 23:00 órára.



A fűtési fázis megszakítása éjszakai üzemmóddal (pl. éjszakai üzemmód beszúrása a Fűtéskezdet2 és a Lecs.kezdet2 közé)

- ▶ Nyissa meg a hét összes napjára vagy egy napra szóló időprogramot.
- ▶ Válassza ki a **Lecs.kezdet2** (a megszakítandó fűtési fázis vége).

- ▶ Hozza előre a **Lecs.kezdet2** a megszakítás kezdetére, pl. 18:00 óra.
- ▶ Illeszse be az új fűtési fázist, és állítsa be az éjszakai üzemmód fűtésének kezdetét, pl. **Fűtéskezdet3** (21:00 óra) **Lecs.kezdet3** (23:00 óra). A kezelőegység automatikusan kronológiai sorrendbe helyezi a fűtési fázisokat.



Fűtési fázis törlése (pl. Fűtéskezdet2 - Lecs.kezdet2)

- ▶ Nyissa meg a hét összes napjára vagy egy napra szóló időprogramot.
- ▶ Válassza ki és erősítse meg a **Lecs.kezdet2**. A kapcsolási idő aktuálisan beállított időpontja és a hozzá tartozó szegmens a szegmenskijelzőn villog.
- ▶ Állítsa be a **Lecs.kezdet2** időpontját a **Fűtéskezdet2**. A szövegsorban megjelenik a **Törli?**
- ▶ Erősítse meg a **Törli?** kérdést a fűtési fázis törléséhez.

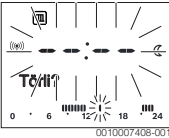

4.5 Szabadság program beállítás

Szabadság menü megnyitása

- ▶ Nyissa meg a főmenüt.
- ▶ Válassza ki és erősítse meg a **Szabadság** menüt. A **Szabadság prg** jelenik meg.



A szabadság program aktiválása és a szabadság idejének beállítása

- ▶ Válassza ki és erősítse meg a **Szabadság** menüt, amíg a **KI** beállítási érték villog.
- ▶ Válassza ki és erősítse meg a **BE** beállítást. A szabadság kezdetének dátuma (a szabadság 1. napja alapbeállítás szerint = aktuális dátum) és a szabadság végének dátuma (a szabadság utolsó napja alapbeállítás szerint = egy héttel az aktuális dátum után) jelenik meg. A szabadság kezdetének napja villog.



- ▶ Válassza ki és erősítse meg a szabadság kezdetének napját. A nap megváltozik, a szabadság hónapja villog.
- ▶ Válassza ki és erősítse meg a szabadság kezdetének hónapját. A hónap megváltozik, a szabadság végének napja villog.



- ▶ Válassza ki és erősítse meg a szabadság végének napját. A hónap megváltozik, a szabadság végének napja villog.
- ▶ Válassza ki és erősítse meg a szabadság végének hónapját. A szabadság program automatikusan aktiválódik a szabadság kezdetén. A szabadság időtartama a bemutatott példán 08. 06. 00:00 órától 08. 21. 24:00 óráig tart.

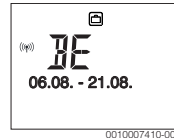

Ha a szabadság kezdetét egy, már elmúlt napra állítják be, akkor a szabadság csak a következő évben kezdődik.
Ha a szabadság végét a szabadság kezdete előtti napra állítják be, akkor a szabadság csak a következő évben fejeződik be.

Szabadság program megszakítása

- ▶ Nyomja meg a man gombot. A kezelőegység tartósan szabályozza a kézi üzemhez beállított parancsolt hőmérsékletet. A melegvíz csak akkor áll rendelkezésre, ha aktiv az egyszeri felfűtés, vagy a melegvíz-termelés üzemmód **BE** van kapcsolva.
- ▶ Szükség esetén állítsa be a kívánt helyiség hőmérsékletet. A kezelőegység tartósan szabályozza az újonnan beállított helyiség hőmérsékletet.



- ▶ A szabadság program folytatásához nyomja meg az auto gombot.

A szabadság program korábbi befejezése

- ▶ Válassza ki és erősítse meg a **Szabadság** menüt, amíg a **BE** beállítási érték villog.
- ▶ Válassza ki és erősítse meg a **KI** beállítást.



0010007414-001

A szabadság program korábban fejeződött be. A beállítási értékek törlődtek.

4.6 További beállítások

Idő és dátum beállítása

- ▶ Nyissa meg a főmenüt.
- ▶ Válassza ki és erősítse meg a **Beállítások** menüt.
- ▶ Válassza ki és erősítse meg az **Idő/Dátum** menüt. Az **Idő** menüpont jelenik meg.



0010007416-001

- ▶ Nyomja meg a kiválasztó gombot. Az óra villog.
- ▶ Állítsa be és erősítse meg az órát. A percek villognak.
- ▶ Állítsa be és erősítse meg a percekét.



0010007417-001

- ▶ Válassza ki és erősítse meg a **Dátum** menüpontot. A dátum villog (ügyeljen a **Beállítások** > **Formátum** > **Dátumformátum** menü beállítására).
- ▶ Állítsa be a napot, a hónapot és az évet az órához és a percekhez hasonló módon.

- ▶ Nyomja meg a kiválasztó gombot. A beállítási érték villogása megszűnik.

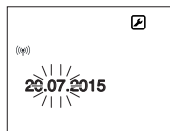

0010007415-001

Billentyűzár be-/kikapcsolása

- ▶ Tartsa együtt néhány másodpercig megnyomva a kiválasztó gombot és az auto gombot, amíg meg nem jelenik a **Billentyűzár** a kijelzőn.

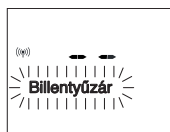

0010007418-001

- ▶ Ha aktív billentyűzár mellett megnyom egy kezelőelemet, a **Billentyűzár** jelenik meg.
- ▶ **Billentyűzár feloldása:** Tartsa nyomva néhány másodpercig a kiválasztó gombot és az auto gombot, amíg már nem látható a **Billentyűzár** a kijelzőn.

4.7 A rádiójel erősségének kijelzetezése

Ha ellenőrizni akarja a jelerősséget a szabályozón:

- ▶ Nyissa meg a főmenüt.
- ▶ Válassza ki és erősítse meg a **Infó** menüt.
- ▶ Válassza ki és erősítse meg a **Rádiójel** menüt.



0010010114-001

A rádiójel erőssége a szegmenskijelzőn jelenik meg. Minél több oszlop látható, annál erősebb a jel.



Ne hosszú ideig jeleztesse ki a jelerősséget, mert az elemek gyorsan lemerülnek.

5 Főmenü

A fűtőkészüléktől és kezelőegység alkalmazási módjától függően nem minden menüpont választható ki, lásd az ennek a dokumentumnak a végén található főmenüt.

5.1 Fűtés menü

Az időprogram beállításai

Fűtés > Időprogram

| Menüpont | Leírás |
|-----------|---|
| Hé-Pé | Minden napra 6 kapcsolási idő állítható be |
| Szombat | (3 kapcsolási idő a fűtés kezdetére és |
| Vasárnap | 3 kapcsolási idő az éjszakai üzemmód kezdetére). Egy fűtési fázis minimális időtartama 30 perc. |
| Hétfő | |
| Kedd | Az alapbeállításban vannak beállítva: |
| Szerda | • Hé-Pé: Fűtéskezdet1: 06:00 |
| Csütörtök | Lecs.kezdet1: 23:00 |
| Péntek | • Szombat és Vasárnap: Fűtéskezdet1: 08:00 Lecs.kezdet1: 23:00 |
| | Így este 23:00 órától másnap 06:00 óráig csak az éjszakai hőmérsékletre korlátozottan fűthet (szombaton és vasárnap 08:00 óráig). |

3. tábl.

Időprogram visszaállítása az alap helyzetbe

Fűtés > Időprog.reset menü

| Menüpont | Leírás |
|---------------|---|
| Időprog.reset | Az IGEN beállítással egyedi időprogram állítható vissza az alapbeállításra. |

4. tábl.

Nyári lekapcsolás (csak külső hőmérséklettől függő szabályozás esetén érhető el)

Fűtés > Nyár/Tél menü (☀️)

| Menüpont | Leírás |
|------------------|--|
| Nyár/Tél (☀️) | Ha aktív a nincs fűtés beállítás, a fűtés ki van kapcsolva (pl. nyáron). Ha aktív a mindig fűt beállítás, a fűtés folyamatosan aktív. Ha aktív a külső hőm. vez. beállítás, a fűtés be- és kikapcsolása a Hőm.-küszöb beállításától függően történik. |
| Hőm.-küszöb (☀️) | Ha a külső hőmérséklet meghaladja az itt beállított hőmérsékletküszöböt (10,0 °C ... 30,0 °C), kikapcsol a fűtés. Ha a külső hőmérséklet 1 K (°C) fokkal alulmúlja az itt beállított hőmérsékletküszöböt, a fűtés bekapcsol. Csak akkor érhető el, ha a Nyár/Tél beállítása külső hőm. vez.. |

5. tábl.

5.2 Melegvíz menü

| Menüpont | Leírás |
|---------------------------|--|
| 1x feltölt. | Az egyszeri felfűtés aktiválása esetén (BE) azonnal bekapcsol a melegvíz-termelés vagy a hőntartás. |
| Hőmérséklet ¹⁾ | A melegvíz hőmérséklet csak a kezelőegységen keresztül állítható be, ha a melegvíz termelés automatikus üzemre vagy a maximumra van beállítva a hőtermelőn. |
| Melegvíz ¹⁾ | Az automatikus üzem akkor aktív a melegvíz-termelés számára, ha az értékkijelzőn AUTO látható. A fűtésre vonatkozó időprogram a melegvíz termelésre vonatkozó időprogram kapcsolási időit is meghatározza. A folyamatos melegvíz-termelés vagy a hőntartás akkor aktív, ha az értékkijelzőn BE látható. Nincs melegvíz-termelés vagy a hőntartás, ha az értékkijelzőn KI látható. |
| Cirkuláció ¹⁾ | A melegvíz cirkuláció révén azonnal elérhető a melegvíz csapolóhelyen. <ul style="list-style-type: none"> Ha BE van beállítva, akkor rövid ideig melegvíz áramlik a keringtető-vezetéken keresztül. Ha AUTO van beállítva, akkor az aktív melegvíz-termelés idejére rövid ideig melegvíz áramlik a keringtető-vezetéken keresztül. Energiamegtakarításhoz állítsa be a KI beállítást. |

| Menüpont | Leírás |
|-----------------------------|--|
| Fertőtlenítés ¹⁾ | A termikus fertőtlenítés biztosítja a higiéniailag kifogástalan melegvíz minőséget. Ha AUTO van beállítva, akkor a melegvíz minden kedden, 2:00 órától (éjjel) egyszeri alkalommal 70 °C-ra melegszik. |
| Naponta 60°C ¹⁾ | Ha IGEN van beállítva, akkor szolárrendszerek esetén, a melegvíz minden nap, 2:00 órától (éjjel) egyszeri alkalommal 60 °C-ra melegszik, hasonlóan a termikus fertőtlenítéshez (csak EMS 2 hőtermelőknél érhető el). |

1) Csak a C 100 szabályozókészüléken állítható be a HK1 számára, nem a szabályozókészülékeken a HK2...4 számára.

6. tábl.

5.3 Infó menü

A **Infó** menüben a rendszer aktuális értékei és az aktív üzemmódok hívhatók le. Nem lehetséges módosítások végrehajtása.

Infó > Fűtés menü

| Menüpont | Leírás (lehetséges kijelzések) |
|-------------------|---|
| FK hozzárend. | Ennek a fűtőkörnek a száma jelenik meg. |
| Külső hőmérs. (☼) | Az aktuálisan mért külső hőmérséklet. Csak akkor érhető el, ha egy külső hőmérséklet érzékelő telepítve van. |
| Üzemi állapot | Itt jelenik meg az éppen aktív állapot: <ul style="list-style-type: none"> • Ha a KI jelenik meg, a fűtés ki van kapcsolva, a fagyvédelem azonban továbbra is aktív marad. • Ha a Fűtés vagy a Lecsökkentés jelenik meg, a fűtés automatikus üzemben működik. Az időprogram szerint történik az aktuális üzemmódban beállított hőmérsékletre való felfűtés. • Ha a Nyár jelenik meg, a fűtés a nyári lekapcsolás szerint ki van kapcsolva (☼). A melegvíz a beállított üzemmódnak megfelelően érhető el. • Ha a Kézi jelenik meg, a fűtés kézi üzemben működik. |
| Helyiség hőm. | Az aktuálisan mért helyiség-hőmérséklet. |

7. tábl.

Infó > Melegvíz menü

| Menüpont | Leírás (lehetséges kijelzések) |
|---------------|--|
| Üzemi állapot | A melegvíz-termelés aktuális üzemi állapotának kijelzése: BE vagy KI |
| Parancs. hőm. | Kívánt kifolyási hőmérséklet. |
| Tényl. hőm. | A pillanatnyi mért kifolyási hőmérséklet. |

8. tábl.

Infó > Szolár menü

| Menüpont | Leírás (lehetséges kijelzések) |
|-----------------------------------|--|
| Szoláris hoz. vagy a Szolár (MWh) | A teljes szolárhozam a szolárberendezés első üzembe helyezése óta, pl. 120 kWh . |
| Koll. tényl. | Az aktuálisan mért kollektor hőmérséklet. |
| Tároló hőm. | Az aktuálisan mért vízhőmérséklet a szolártárolóban. |
| Szolársziv. | A (fordulatszám-szabályozott) szolárszivattyú aktuális üzemi állapotának kijelzése: 100 % = BE, maximális fordulatszám; 0 % = KI |

9. tábl.

Infó > Energiafogy menü

| Menüpont | Leírás (lehetséges kijelzések) |
|--------------|---|
| 24h: Fűt gáz | A fűtés tüzelőanyag-fogyasztása az előző napon (0 – 24 h), pl. 240 kWh |
| 24h fűt áram | A fűtés áramfogyasztása az előző napon (0 – 24 h), pl. 3,5 kWh |
| 24h: MV gáz | Tüzelőanyag-fogyasztás melegvízhez az előző napon (0 – 24 h), pl. 120 kWh |
| 24h: MV áram | Áramfogyasztás melegvízhez az előző napon (0 – 24 h), pl. 1,8 kWh |
| 30d: fűt gáz | A fűtés tüzelőanyag-fogyasztása napi átlagban ¹⁾ (0 – 24 h), pl. 240 kWh |
| 30d fűt áram | A fűtés áramfogyasztása napi átlagban ¹⁾ (0 – 24 h), pl. 3,5 kWh |
| 30d: MV gáz | Tüzelőanyag-fogyasztás melegvízhez napi átlagban ¹⁾ (0 – 24 h), pl. 120 kWh |
| 30d: MV áram | Áramfogyasztás melegvízhez napi átlagban ¹⁾ (0 – 24 h), pl. 1,8 kWh |

1) Az utolsó 30 nap középértéke

10. tábl.

Infó > Rádiójel menü

| Menüpont | Leírás (lehetséges kijelzések) |
|------------|---|
| Jelerősség | A rádiójel erősségét jelzi ki. Minél erősebb a jel, annál több vonal jelenik meg. Ne hosszú ideig jeleztesse ki a rádiójelet, mert az elemek gyorsan lemerülnek. |

11. tábl.

5.4 Beállítások menü

Beállítások > „Nyelv” menü

| Menüpont | Működési leírás |
|---------------|---|
| „Nyelv” 1) | A menük és menüpontok nyelve átállítható. |

1) A kijelzőn megjelenik a beállított nyelv.

12. tábl.

Beállítások > Idő/Dátum menü

| Menüpont | Működési leírás |
|--------------|--|
| Idő | Állítsa be az aktuális időt. |
| Dátum | Állítsa be az aktuális dátumot. |
| Nyári idő | A nyári és téli időszámítás közötti, automatikus átkapcsolás be- vagy kikapcsolása. Ha a beállítás BE, az időpont átállítása automatikusan történik (március utolsó vasárnapján 02:00 órától 03:00 órára, október utolsó vasárnapján pedig 03:00 órától 02:00 órára). |
| Időkorrekció | A kezelőegység belső órájának időkorrekciója másodperc per hétben (- 20 s/hét ... 20 s/hét). A kijelzőn csak a s egység (másodperc) jelenik meg a s/hét (másodperc per hét) helyett. |

13. tábl.

Beállítások > Formátum menü

| Menüpont | Működési leírás |
|---------------|--|
| Dátumformátum | A dátum ábrázolása az összes menüben (NN.HH.ÉÉÉÉ vagy HH/NN/ÉÉÉÉ), ahol érvényes a következő: N = nap, H = hónap, É = év. Ha nincs szükség az év kijelzésére, akkor csak a NN.HH. vagy a HH/NN/ látható. |
| Időformátum | Az időpont kijelzésére 24 órás (24h) és 12 órás (12h, de és du) formátumok állnak rendelkezésre. |
| Hőm. formát. | A hőmérséklet kijelzésére a(z) °C és a(z) °F egységek állnak rendelkezésre. |

| Menüpont | Működési leírás |
|--------------|---|
| Érz. kalibr. | Ha a kezelőegység által jelzett helyiség-hőmérséklet nem helyes, úgy korrigálja az eltérést $\pm 3\text{ °C}$. |
| Kontraszt | Ha a kijelzés a fényviszonyok miatt rosszul látható a kijelzőn, állítsa be a kijelző kontrasztját (36 % ... 64 %). |

14. tábl.

6 Üzemzavarok elhárítása

Ha a kijelzőn **A21, A22, A23, A24, A61, A62, A63** vagy **A64** hibaüzenet jelenik meg **3161, 3162, 3163** vagy **3164** kombinációjával, a rádiófrekvenciás szabályozó elemei túl gyengék:

- ▶ Cserélje ki újakra a rádiófrekvenciás szabályozó elemeket.

Ha egy üzemzavar nem hárítható el:

- ▶ Nyugtázza az üzemzavart.
- ▶ A továbbra is aktív üzemzavarok ismét kijelzésre kerülnek a nyugalmi állapotból való visszatérésnél.
- ▶ Értesítse a szakszervízet vagy a vevőszolgálatot, és közölje az üzemzavar kódot, a kiegészítő kódot, valamint a szabályozó azonosító számát.



15. tábl. Az azonosító számot a szakszervíznek itt kell feljegyeznie.

7 Karbantartás

7.1 Elemek kicserélése

A kezelőegységet 2 AAA elem látja el energiával.

Az elemek behelyezése/eltávolítása:

► Vegye le a kezelőegységet az aljzatról:

1. Nyomja meg az aljzat alján található gombot.
2. Húzza alul előre a kezelőegységet.
3. Vegye le felfelé a kezelőegységet.

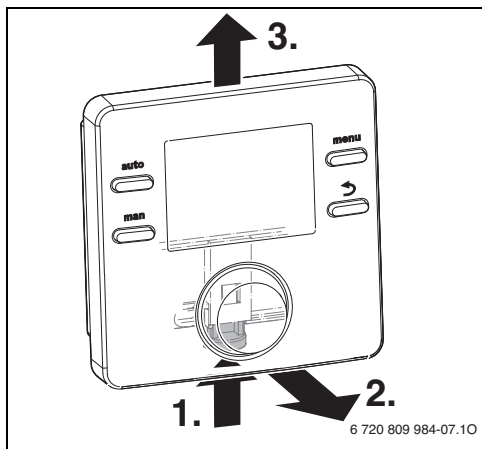

3. ábra A kezelőegység levétele

► Nyissa ki a hátoldalon az elemfedelelet.



VIGYÁZAT

Sérülésveszély az elemek robbanása miatt!

A nem megfelelő típusú elemek felrobbanhatnak.

- A használt elemeket csak azonos típusú elemekre cserélje.
- A használt elemeket környezetbarát módon ártalmatlanítsa.

► Távolítsa el a régi elemeket és helyezzen be újakat.

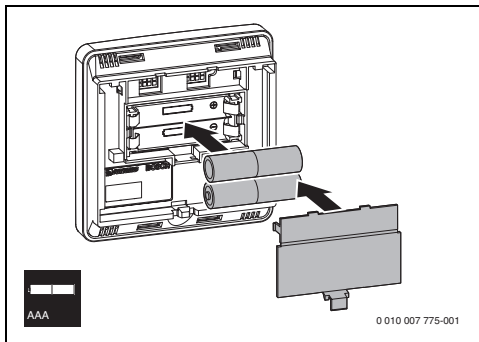

4. ábra Az elemek behelyezése

► A kezelőegység visszahelyezése:

1. Akassza be felül a kezelőegységet.
2. Pattintsa be alul a kezelőegységet.

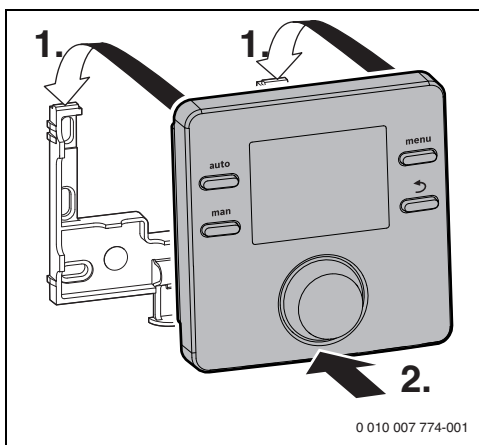

5. ábra A kezelőegység beakasztása

8 Környezetvédelem és megsemmisítés

A környezetvédelem a Bosch csoport vállalati alapelvét képezi. A termékek minősége, a gazdaságosság és a környezetvédelem számunkra egyenrangú célt képez. A környezetvédelmi törvények és előírások szigorúan betartásra kerülnek.

A környezet védelmére a gazdasági szempontokat figyelembe véve a lehető legjobb technológiát és anyagokat alkalmazzuk.

Csomagolás

A csomagolásnál részesei vagyunk az országspecifikus értékesítési rendszereknek, amelyek optimális újrafelhasználást biztosítanak.

Minden általunk használt csomagolóanyag környezetbarát és újrahasznosítható.

Régi készülék

A régi készülékek tartalmaznak olyan anyagokat, amelyeket újra lehet hasznosítani.

Az egyes szerkezeti csoportokat könnyen szét lehet választani. A műanyagok meg vannak jelölve. Így osztályozhatók a különböző szerelvénycsoportok és továbbíthatók újrafelhasználás, ill. ártalmatlanítás céljára.

Régi elektromos és elektronikus készülékek



Ez a szimbólum azt jelenti, hogy a termék nem szabad más hulladékokkal együtt ártalmatlanítani, hanem kezelés, gyűjtés, újrahasznosítás és ártalmatlanítás céljából el kell vinni a hulladékgyűjtő helyekre.

A szimbólum elektronikus hulladékokra vonatkozó előírásokkal, például „2012/19/EK európai rendelet használt elektromos és elektronikus készülékekre” rendelkező országokra érvényes. Ezek az előírások azokat a keretfeltételeket rögzítik, amelyek az egyes országokban a használt elektronikus készülékek visszaadására és újrahasznosítására érvényesek.

Mivel az elektronikus készülékek veszélyes anyagokat tartalmazhatnak, azokat a felelősség tudatában kell újrahasznosítani annak érdekében, hogy a lehetséges környezeti károk és az emberek egészségére vonatkozó veszélyeket minimalizálni lehessen. Ezen túlmenően az elektronikus hulladék újrahasznosítása a természetes források kíméléséhez is hozzájárul.

Kérjük, hogy a használt elektromos és elektronikus készülékek környezet számára elviselhető ártalmatlanítására vonatkozó további információkért forduljon az illetékes helyi hatóságokhoz, az Önnel kapcsolatban álló hulladék-ártalmatlanító vállalathoz vagy ahhoz a kereskedőhöz, akitől a terméket vásárolta.

További információkat itt találhat:

www.weee.bosch-thermotechnology.com/

Akkumulátorok

Az elemeket, akkumulátorokat tilos a háztartási hulladékkal együtt kezelni. Az elhasználadott elemeket, akkumulátorokat a helyi gyűjtőrendszerekben kell ártalmatlanítani.

9 Adatvédelmi nyilatkozat



Cégünk, a **Robert Bosch Kft., Termotechnika Üzletág, 1103 Budapest, Gyömri út 104., Magyarország**, termék- és beépítési tudnivalókat, technikai és csatlakozási adatokat, kommunikációs adatokat,



termékgisztrációs és ügyféladatok előzményeit dolgoz fel a termék funkcionalitásának biztosítása érdekében (GDPR 6. cikk, 1. bekezdés 1 b albekezdés), a termékfelügyeleti kötelezettség teljesítése és a termékbiztonsági és biztonsági okok miatt (GDPR 6. cikk, 1. bekezdés 1 f albekezdés), a garanciális és termékgisztrációs kérdésekkel kapcsolatos jogaink védelme érdekében (GDPR 6.cikk, 1. bekezdés 1 f albekezdés) valamint, hogy elemezzük termékeink forgalmazását, és személyre szabott információkat és ajánlatokat adjunk a termékhez (GDPR 6.cikk, 1. bekezdés 1. albekezdés). Az olyan szolgáltatások nyújtása érdekében, mint az értékesítési és marketing szolgáltatások, szerződéskezelés, fizetéskezelés, programozás, adattárolás és a forródrót-szolgáltatások, összeállíthatunk és továbbíthatunk adatokat külső szolgáltatók és/vagy a Bosch kapcsolt vállalkozásai részére. Bizonyos esetekben, de csak akkor, ha megfelelő adatvédelem biztosított, a személyes adatokat az Európai Gazdasági Térségen kívüli címzettek részére is továbbítani lehet. További információ nyújtása kérésre történik. A következő címen léphet kapcsolatba az adatvédelmi tisztviselővel: Adatvédelmi tisztviselő, információbiztonság és adatvédelem (C/ISP), Robert Bosch GmbH, Postafiók 30 02 20, 70442 Stuttgart, NÉMETORSZÁG.

Önnek joga van ahhoz, hogy bármikor tiltakozzon a személyes adatainak a kezelése ellen (GDPR 6.cikk, 1. bekezdés 1 f albekezdés alapján) az Ön konkrét helyzetével vagy közvetlen marketing céllal kapcsolatos okokból. Jogainak gyakorlásához kérjük, lépjen kapcsolatba velünk a DPO@bosch.com címen. További információért kérjük, kövesse a QR-kódot.

10 Főmenü áttekintése

A  jelöléssel ellátott funkciók csak akkor érhetők el, ha fel van szerelve egy külső hőmérséklet érzékelő.

Fűtés

- Hőmérsékletek (automatikus üzem)
 - Fűtés (fűtési, ill. napi hőmérséklet)
 - Lecsökkentés (csökkentési, ill. éjszakai hőmérséklet)
- Időprogram (fűtés/éjszakai üzemmód átkapcsolás)
- Időprog.reset (a kapcsolási idők visszaállítása)
-  Nyár/Tél (nyári/téli üzemmód)
-  Hőm.-kűszöb (hőmérsékletkűszöb)

Melegvíz

- 1x feltölt. (melegvíz azonnal funkció)
- Hőmérséklet^{1), 2)} (melegvíz hőmérséklet)
- Melegvíz¹⁾ (melegvíz üzemmódok)
- Cirkuláció^{1), 2)} (cirkuláció üzemmódok)
- Fertőtlenítés^{1), 2)} (termikus fertőtlenítés)
- Naponta 60°C^{1), 2), 3)} (melegvíz napi felmelegítése)

Szabadság

- Szabadság prg (szabadság program)

Infó

- Fűtés
 - FK hozzárend. (hozzárendelt fűtőkör)
 -  Külső hőmérs. (külső hőmérséklet)
 - Üzemi állapot (üzemállapot)
 - Helyiség hőm. (helyiség hőmérséklet)
- Melegvíz²⁾
 - Üzemi állapot²⁾ (üzemállapot)
 - Parancs. hőm.²⁾ (kívánt kifolyási hőmérséklet)
 - Tényl. hőm.²⁾ (aktuális melegvíz hőmérséklet)
- Szolár
 - Szoláris hoz. (a szolárberendezés üzembe helyezése óta)
 - Koll. tényl.²⁾ (kollektor hőmérséklet)

- Tároló hőm.²⁾ (szolártároló hőmérséklet)
- Szolársziv.²⁾ (szolárszivattyú üzemállapota)
- Energiafogy
 - 24h: Fűt gáz²⁾ (az utolsó 24 óra gázfogyasztása (fűtés))
 - 24h fűt áram²⁾ (az utolsó 24 óra áramfogyasztása (fűtés))
 - 24h: MV gáz²⁾ (az utolsó 24 óra gázfogyasztása (melegvíz))
 - 24h: MV áram²⁾ (az utolsó 24 óra áramfogyasztása (melegvíz))
 - 30d: fűt gáz²⁾ (az utolsó 30 nap átlagos napi gázfogyasztása (fűtés))
 - 30d fűt áram²⁾ (az utolsó 30 nap átlagos napi áramfogyasztása (fűtés))
 - 30d: MV gáz²⁾ (az utolsó 30 nap átlagos napi gázfogyasztása (melegvíz))
 - 30d: MV áram²⁾ (az utolsó 30 nap átlagos napi áramfogyasztása (melegvíz))
- Rádiójel
 - Jelerősség (a rádiójel erősségének kijelzése)

Beállítások

- magyar⁴⁾
- Idő/Dátum
 - Idő
 - Dátum
 - Nyári idő (nyári/téli időszámítás)
 - Időkorrekció (a kezelőegységénél s/hét egységben)
- Formátum
 - Dátumformátum
 - Időformátum
 - Hőm. formát. (hőmérsékletegység)
 - Érz. kalibr. (helyiség hőmérséklet korrekció)
 - Kontraszt

Szerviz⁵⁾

- 1) Csak a C 100 szabályozókészüléken állítható be a HK1 számúra, nem a szabályozókészülékeken a HK2...4 számúra.
- 2) A menüpont csak szabályozókészülékként való alkalmazás esetén jelenik meg.
- 3) Csak EMS 2BUS-szal rendelkező hőtermelőknél.

- 4) Beállított nyelv.
- 5) A szervizmenü beállításait csak szakember módosíthatja (standard módon nem jelenik meg).

Robert Bosch Kft.
Termotechnika Üzletág
1103 Budapest, Gyömrői út 104.

Info vonal: (06-1) 879-8690
Szerviz vonal (beüzemelés,
karbantartás, javítás): (06-1) 879-8690

További információ: www.bosch-climate.hu