





# TARTALOMJEGYZÉK

1. ÁLTALÁNOS	
1.1 BEVEZETŐ	4
1.2 GARANCIA	6
1.3 INNOVÁCIÓK	7
1.4 KIFUTÓ TERMÉKEK	11
2. SZANITEREK	
2.1 SZANITER ÁTTEKINTŐ	14
2.2 LINER	16
2.3 MELINA	18
2.4 FORMO	20
2.5 MOLLIS	24
2.6 OPTIC	26
2.7 SAVAL 2.0	28
2.8 BÁZIS	34
2.9 SZERELVÉNYEK	43
3. WC-ELEM	
3.1 EASYMONT	46
4. BÚTOROK	
4.1 FORMO	50
4.2 SAVAL 2.0	52
5. WELLNESS	
5.1. CASSANDRA	56
6. CIKKSZÁMKERESŐ	58
7. SZÁLLÍTÁSI FELTÉTELEK	59

# BEVEZETŐ



Az Alföldi immár több mint fél évszázada a magyar fürdőszobák meghatározó eleme. Mi, itt az Alföldinél, hazánk vezető szanitermárkájánál, fontosnak tartjuk, hogy a hagyományaink megőrzése mellett folyamatosan újabb és újabb megoldásokkal bizonyítsuk, hogy nem hiába vagyunk hazánk egyik kedvelt fürdőszobai márkája.

A fürdőszobának kitüntetett helye van az életünkben: keretbe foglalja mindennapjainkat. Az ébredés utáni első utunk ide vezet, és lefeküdni is a fürdőszobából indulunk. Nem mindegy tehát, hogy milyen stílus, milyen hangulat, milyen anyagok, színek és formák fogadnak minket reggel, és küldenek ágyba este.

Az Alföldi eddig is követett küldetése ezért a jövőben sem változik: hozzájárulni az otthonok esztétikumához. Ebben a szellemben kezdtük meg működésünket több mint ötven éve még Alföldi Porcelángyárként, és folytatjuk töretlenül, immár a Villeroy & Boch csoport tagjaként.

A folyamatos megújulás jegyében újabb és újabb termékterületekre lépünk be, miközben hagyományos termékterületünkön, a szaniterek között is új termékekkel, termékcsaládokkal jelentkezünk. Alapfilozófiánkhoz tartozik ugyanakkor, hogy termékeink fejlesztése során a kifogástalan minőség mellett környezetünk megóvására is ügyeljünk.

Mi az Alföldinél arra törekszünk, hogy termékeink méltóak legyenek arra, hogy a családok megosszák velük a mindennapjaikat. Továbbra is azon vagyunk, hogy rászolgáljunk erre a bizalomra, és hogy a családok otthon érezhessék magukat az Alföldi fürdőszobában!

Az árlistában szereplő árak nettó lista árak, ajánlott fogyasztói árak áfa nélkül.



# GARANCIA



Mi az Alföldinél fontosnak tartjuk, hogy Ön hosszú távon élvezhesse a tőlünk megszo-  
kott és a legszigorúbb nemzetközi szabványok-  
nak is megfelelő minőséget. Ezért az  
Alföldi logóval ellátott termékekre garanciát  
vállalunk. Az egyes termékterületekre vonat-  
kozó garanciaidőket alább olvashatja.

**10** ÉV  
GARANCIA



**5** ÉV  
GARANCIA



**2** ÉV  
GARANCIA



## SZANITEREK

Gyártási eredetű hibák  
esetén, szakszerű  
beszerelés és rendeltetés-  
szerű használat mellett:  
Szaniterek\*: 10 év\*\*  
WC-ülőkék: 2 év

## WC-ELEM

Gyártási eredetű hibák  
esetén, szakszerű  
beszerelés és rendeltetés-  
szerű használat mellett:  
WC-elem kerete: 10 év  
Öblítőtarály: 5 év  
Kopó alkatrészek: 2 év

## BÚTOR

Gyártási eredetű hibák  
esetén, szakszerű  
beszerelés és rendeltetés-  
szerű használat mellett:  
Bútorok: 2 év

## WELLNESS

Gyártási eredetű hibák  
esetén, szakszerű  
beszerelés és rendeltetés-  
szerű használat mellett:  
Fürdőkádak: 10 év

\* A 10 év garancia a szaniter kerámiákra vonatkozik, az egyes szerelvényekre a gyártó által vállalt garancia  
érvényes, amelyekről további információkat a weboldalunkon, az adott termék oldalán találhat.

\*\* A 2002. április 1-je után vásárolt termékekre.

# INNOVÁCIÓK



Easyplus nélkül

Easyplus mázfelülettel

## EASYPLUS

Az Easyplus egy speciális fejlesztésű mázfelület a szanitertermékeinken. Az Easyplus sima, tömör és karcmentes felületet képez a szanitereken, amely tartósan ellenáll a háztartásokban használatos savakkal és lúgokkal szemben. Az Easyplus-szal nemesített felületen a víz cseppekké áll össze, melyek egyszerűen legördülnek a felületről. Az összeálló vízgyönggyökkel együtt a szennyeződés is távozik. Ha valamilyen szennyeződés mégis megtapad a felületen, az egy nedves ruha segítségével könnyedén eltávolítható.

Az Easyplus a könnyű tisztíthatósága révén hozzájárul a környezetbarát háztartáshoz, mivel a szennyeződést taszító felület szinte teljesen feleslegessé teszi a környezetet terhelő tisztítószeres használatát.

*Az Easyplus felülettel ellátott szaniterek R1 színekóddal rendelhetők.*

## REJTETT RÖGZÍTÉS

Számos Alföldi szaniter padlóra vagy falra való rögzítése ún. rejtett rögzítéssel történik, amelynek segítségével a termék egységes külső felülete megmarad, csupán egy apró rögzítési pont látható.

A szaniter tisztítása egyszerűbbé válik és a látványt sem zavarja semmi. Az Alföldi Liner, Melina és Formo családjaiban található szifontakarók és monoblokk WC-k rendelkeznek rejtett rögzítéssel.





## CLEANFLUSH

A WC-k öblítésénél a fejlesztések két irányba hatnak. Egyrészt a minél kevesebb vízfelhasználásra, másrészt a minél teljesebb öblítési felület elérésére törekednek a gyártók. Ezt a két irányt ötvözik az Alföldi CleanFlush WC-i a Formo, a Mollis és az Optic családokban, amelyek a nyitott gyűrűs öblítésnek köszönhetően a WC belső felületének hatékony öblítése mellett csupán 3/4,5 literrel öblítenek. Az új technológiának köszönhetően a napi takarítás is jóval egyszerűbb, így könnyedén biztosítható a higiénia a fürdőszobában. A 4,5 l-es öblítés feltételeiről a weboldalunkon is elérhető *Szerelési útmutató* ad tájékoztatást.



## 3/4,5 L ÖBLÍTÉS

Az Alföldi választékában szereplő valamennyi WC 3/6 literrel öblít. Az Alföldinél arra törekszünk mi is, hogy az új formák mellett egyre nagyobb hangsúlyt fektessünk a víztakarékos technológiák kifejlesztésére, amelyek ékes bizonyítéka a Melina, a Formo és a Mollis családunk.

Formo, Mollis és Optic családok fali-WC-i mindössze 3/4,5 liter vízzel öblítenek, ezzel is takarékoskodva az egyre értékesebbé váló vízzel. A 4,5 l-es öblítés feltételeiről a weboldalunkon is elérhető *Szerelési útmutató* ad tájékoztatást.



## SOFT CLOSING

A Liner (9M23 S1 01), a Melina (9M48 S1 01), a Formo (9M70 S5 01, 98M9 C5 01), a Mollis (8M38 S1 01) és a Saval 2.0 (8780 S5 01) családban található WC-ülőkéknek Soft Closing funkcióval rendelkeznek. Ez az újítás megakadályozza azt, hogy a WC-ülőke teteje lecsukáskor hangosan lecsapódjon, helyette fokozatosan záródik le a tetőrész az ülőkére.

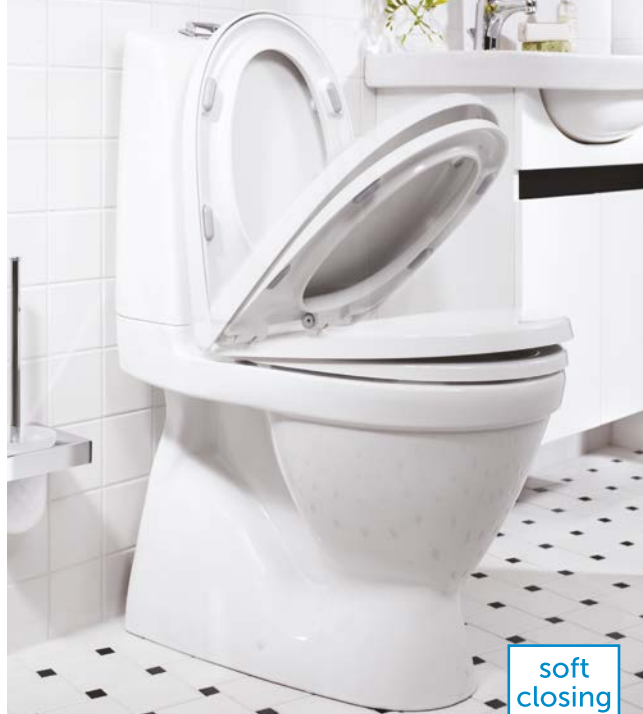

## QUICK RELEASE

A Liner (9M23 S1 01), a Melina (9M48 S1 01), a Formo (9M70 S5 01, 98M9 C5 01), a Mollis (8M38 S1 01) és a Saval 2.0 (8780 S5 01) WC-ülőke nem csupán a már ismert Soft Closing funkcióval, hanem az úgynevezett Quick Release-szel teszi könnyebbé a mindennapos takarítást. A Quick Release lényege, hogy a WC-ülőke egy könnyed mozdulattal kipattintható a zsanérból, így annak leszerelése nélkül válik takaríthatóvá a WC teljes felülete.



## SKINNYSEAT

A jelenlegi formák a finom, vékony dizájn jegyében születnek, amelynek elsődleges megtestesítői az elektronikai eszközök. Ez az irány jelenik meg a fürdőszobában is az új, finom dizájnú WC-ülőkével, a SkinnySeat-tel a Formo családukból (9M70 S5 01). A SkinnySeat WC-ülőke hasonlóan a többi ülőkéhez duroplastból készül, emellett Soft Closing és Quick Release funkcióval rendelkezik.

## LED

A LED világítás ma már széles körben elfogadott a hétköznapi életben. A LED világítás hosszabb élettartamot és, ami talán ennél is fontosabb, jelentős energia-megtakarítást tesz lehetővé a háztartásokban is. A Saval 2.0 család tükrösszekrényje a környezettudatos szemléletet szem előtt tartva LED világítással rendelkezik.



## SOFT CLOSING

A kifejezés már jól ismert a vásárlók számára a szaniterek világából. Az innováció lényege, hogy a le- illetve becsukódás a funkció segítségével szépen fokozatosan történik meg az éles csapódás helyett. Ez a megoldás ma már a bútoroknál is alapvető követelmény, így a Saval 2.0 bútorcsalád esetében valamennyi ajtó Soft Closing funkcióval rendelkezik.



## METALRIM

Az Alföldi kádak nem csak dizájnban emelkednek ki az Alföldi választékából, hanem műszaki előnyöket is tartalmaznak. Valamennyi klasszikus, egyenes kád peremébe a nagyobb stabilitás érdekében egy fém megerősítés is kerül.

# KIFUTÓ TERMÉKEK

Cikkszám	Megnevezés	Megjegyzés
<b>MELINA család</b>		
5550 59 R1	Kézmosó	Kifutó! Szállítható a készlet erejéig!
5599 59 R1	Bidé	Kifutó! Szállítható a készlet erejéig!
<b>FORMO család</b>		
7012 65 xx	Mosdó 65 cm	Kifutó! Szállítható a készlet erejéig!
B297 00 xx	Alsószelekrény 65 cm-es mosdóhoz	Kifutó! Szállítható a készlet erejéig!
7012 60 R1	Mosdó	Kifutó! Szállítható a készlet erejéig!
7013 55 xx	Mosdó 55 cm	Kifutó! Szállítható a készlet erejéig!
7031 45 xx	Kézmosó	Kifutó! Szállítható a készlet erejéig!
<b>MOLLIS család</b>		
7014 47 xx	Nur 47 ráültethető mosdó	Kifutó! Szállítható a készlet erejéig!
7019 47 xx	Dew 47 mosdó	Kifutó! Szállítható a készlet erejéig!
<b>SAVAL 2.0 család</b>		
7018 55 xx	Mosdó 55 cm	Kifutó! Szállítható a készlet erejéig!
7001 59 xx	Szifontakaró	Kifutó! Szállítható a készlet erejéig!
6005 59 xx	Bidé	Kifutó! Szállítható a készlet erejéig!
<b>BÁZIS család</b>		
4171 54 xx	Beépíthető mosdó	Kifutó! Szállítható a készlet erejéig!

Színek, EasyPlus mázfelület

**Megszűnik a Bázis termékek esetében a Bahama Beige (14) és Manhattan(15) színek rendelésre történő gyártása!**  
**Egyes Bázis termékek esetében megszűnik az EasyPlus-os termékek (R1) gyártása!**





















# SZANITER



*Érvényes: 2021. július 1-jétől*

# VÁLASZTÉK ÁTTEKINTŐ







## Mosdók

Forma	47 cm	55 és 56 cm	57 cm	60 és 61 cm	65 és 66 cm
Kerek	 <p>DEW 47 7019 47   <i>Kifutó!</i></p>	 <p>FORMO 7013 55   <i>Kifutó!</i></p>  <p>SAVAL 2.0 7018 55   <i>Kifutó!</i></p>  <p>BÁZIS 4191 55</p>  <p>BÁZIS 7015 55</p>	 <p>BÁZIS 4163 01</p>	 <p>MELINA 5560 59</p>  <p>BÁZIS 4191 60</p>  <p>BÁZIS 4196 7X</p>	 <p>MELINA 5565 59</p>  <p>BÁZIS 4191 65</p>  <p>BÁZIS 7015 60</p>
Szögletes	 <p>LINER 5128 L1</p>	 <p>FORMO 7012 55   <i>Kifutó!</i></p>  <p>BÁZIS 5116 59</p>		 <p>LINER 5108 L1</p>  <p>FORMO 7012 60</p>	 <p>FORMO 7012 65   <i>Kifutó!</i></p>

## Beépíthető mosdók

















Forma	47 cm	53 és 54 és 55 cm	60 cm	66 cm
Kerek	 <p>NUR 47 7014 47   <i>Kifutó!</i></p>  <p>DEW 47 7029 47</p>	 <p>SAVAL 2.0 6006 33</p>  <p>BÁZIS 4171 54   <i>Kifutó!</i></p>	 <p>SAVAL 2.0 7017 60</p>	
Szögletes		 <p>LINER 5129 L1</p>	 <p>LINER 5109 L1</p>	 <p>NOW 66 7016 65</p>

## Kézmosók

Forma	40 cm	45 cm	50 cm	51 cm
Kerek	 <p>MELINA 5540 59</p>  <p>BÁZIS 4123 4R/L</p>	 <p>BÁZIS 4145 45</p>	 <p>MELINA 5550 59   <i>Kifutó!</i></p>  <p>BÁZIS 4145 50</p>	
Szögletes		 <p>FORMO 7031 45   <i>Kifutó!</i></p>		 <p>SAVAL 2.0 7332 5R/L</p>

# VÁLASZTÉK ÁTTEKINTŐ



## WC-k



Rögzítés	Laposöblítésű	Mélyöblítésű
Lábonálló	 <p>BÁZIS 4004 00</p>  <p>BÁZIS 4030 00</p>  <p>BÁZIS 4032 00</p>  <p>BÁZIS 4037 00</p>	 <p>LINER 6639 L1</p>  <p>SAVAL 2.0 7090 19/09</p>  <p>BÁZIS 4031 00</p>  <p>BÁZIS 4033 00</p>  <p>BÁZIS 4035 69</p>
Fali	 <p>SAVAL 2.0 7068 19</p>	 <p>MELINA 5530 59</p>  <p>FORMO 7060 RO/HR/10/H1</p>  <p>SAVAL 2.0 7056 59</p>  <p>OPTIC 7047 R0 xx</p>  <p>OPTIC 7047 R0 xx</p>  <p>MOLLIS 4V99 RO</p>

## Bidék

Rögzítés				
Lábonálló	 <p>LINER 7454 L1</p>	 <p>MELINA 5599 59 R1   Kifutó!</p>	 <p>SAVAL 2.0 6005 59   Kifutó!</p>	 <p>BÁZIS 4309 59</p>
Fali		 <p>MELINA 5598 59</p>	 <p>FORMO 7044 00</p>	 <p>SAVAL 2.0 4312 00</p>

## Vizeldék

	Hátsó bekötésű	Felső bekötésű
	 <p>SAVAL 2.0 7051 59</p>	 <p>SAVAL 2.0 7050 59</p>  <p>BÁZIS 4332 00</p>

	Cikkszám	Megnevezés	Méret	Tömeg (kg)	db/ tálca	db/ paletta	Fehér, Easyplus mázfelülettel Ft /db*	Színes Ft/db*	Választható színek
	5108 L1 R1	<b>Mosdó</b> 1 furattal közepén Lehetőség 3 részes csapszerelvény elhelyezésére	61 x 47 cm	21.0	8	24	39 310	-	R1
	5128 L1 R1	<b>Mosdó</b> 1 furattal közepén Lehetőség 3 részes csapszerelvény elhelyezésére	55 x 44 cm	17.5	8	24	38 170	-	R1
	5109 L1 R1	<b>Beépíthető mosdó</b> 1 furattal közepén Lehetőség 3 részes csapszerelvény elhelyezésére	61 x 47 cm	21.0	7	21	42 820	-	R1
	5129 L1 R1	<b>Beépíthető mosdó</b> 1 furattal közepén Lehetőség 3 részes csapszerelvény elhelyezésére A beépíthető mosdók beépítésénél kérjük, kövesse a Szerelési kézikönyvben található leírást, és a mosdó hátfalát a hagyományos mosdóhoz hasonlóan rögzítse a falhoz!	55 x 44 cm	17.5	8	24	42 820	-	R1
	6639 L1 R1	<b>Mélyöblítésű monoblokk WC</b> Hátsó kifolyású, rejtett rögzítéssel Rögzítőkészlettel Alsó kifolyásúvá alakítható az alábbi átalakító könyökcsővel		32.5	3	12	62 950	-	R1
	8767 00 00	<b>Átalakító könyökcső</b>					1 540		
	8769 00 00	<b>Takarórózsa</b>					890		
	7734 L1 01	<b>Öblítőtartály**</b> Kizárólag oldalsó bekötési lehetőséggel, DUO szerelvénnyel készre szerelve		18.5	12	36	53 810	-	01
	9M23 S1 01	<b>WC-ülőke**</b> Duroplast, fém zsanérral, Soft Closing és Quick Release funkcióval		2.4	4	144	27 500	-	01

Ajánlott wellness termék: Cassandra kádcsalád  
\*Nettó listaár, ajánlott fogyasztói ár áfa nélkül!  
\*\*Csak fehér színben rendelhető!  
01 Fehér, R1 Fehér Easyplus mázfelülettel



# SZERELÉSI MÉRETEK

## Mosdó 5108 L1 R1, 5128 L1 R1

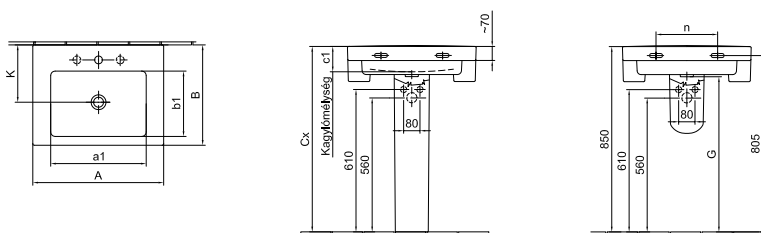

	A	a1	B	b1	c1	K	G	n
5128 L1	550	395	440	280	95	260	700	200
5108 L1	605	440	465	300	100	265	695	280

Cx: a mosdóláb behelyezése után adódó méret

## Beépíthető mosdó 5109 L1 R1, 5129 L1 R1

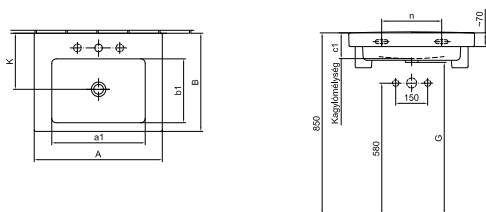





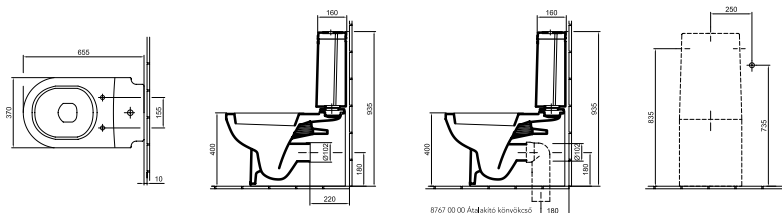

	A	a1	B	b1	c1	K	G	n
5129 L1	550	395	440	280	95	260	700	200
5109 L1	605	440	465	300	100	265	695	280

## Monoblokk WC 6639 L1 R1 (7734 L1)



A megadott méretekhez a szabványban megengedett tűrések érvényesek.  
Kérjük szerelés előtt ellenőrizni!

# MELINA

	Cikkszám	Megnevezés	Méret	Tömeg (kg)	db/ tálcá	db/ paletta	Fehér, Easyplus mázfelülettel Ft/db*	Színes Ft/db*	Választható színek
	5565 59 R1	<b>Mosdó</b> 1 furattal közepén	65 x 50 cm	20.6	7	21	46 770	-	R1
	5560 59 R1	<b>Mosdó</b> 1 furattal közepén	60 x 46 cm	16.6	8	24	32 730	-	R1
	6002 59 01	<b>Mosdóláb**</b>		8.8	7	48	17 830	-	01
	7264 59 01	<b>Szifontakaró**</b> Rejtett rögzítés, rögzítőkészlettel		6.8	14	45	21 930	-	01
	5550 59 R1	<b>Kézmosó</b> <i>Kifutó! Szállítható a készlet erejéig!</i> 1 furattal közepén	50 x 38 cm	10.4	12	48	28 110	-	R1
	5540 59 R1	<b>Kézmosó</b> Csapfurat nélkül Lehetőség szélső csapszerelvények elhelyezésére	40 x 28 cm	6.1	12	60	27 450	-	R1
	5599 59 R1	<b>Bidé</b> <i>Kifutó! Szállítható a készlet erejéig!</i> 1 furattal közepén Rögzítés padlóra csavarozással, rejtett rögzítéssel, rögzítőkészlettel		22.6	4	16	58 850	-	R1
	5530 59 R1	<b>Mélyöblítésű falí-WC</b> Szerelése speciális tartó- és rögzítőszerelvényt igényel Ajánlott szerelvény: EasyMont		16.6	8	24	48 450	-	R1
	9M48 S1 01	<b>WC-ülőke**</b> Duroplast, fém zsanérral, Soft Closing és Quick Release funkcióval		2.2	6	216	26 850	-	01
	9M49 61 01	<b>WC-ülőke**</b> Duroplast, fém zsanérral		2.2	6	80	15 220	-	01
	5598 59 R1	<b>Falibidé</b> 1 furattal közepén Szerelése speciális tartó- és rögzítőszerelvényt igényel		17.0	8	24	62 760	-	R1

Wellness termék: Cassandra kádcsalád  
\*Nettó listaár, ajánlott fogyasztói ár áfa nélkül  
\*\*Csak fehér színben rendelhető!  
01 Fehér, R1 Fehér Easyplus mázfelülettel

# SZERELÉSI MÉRETEK

Mosdó 5565 59 R1, 5560 59 R1

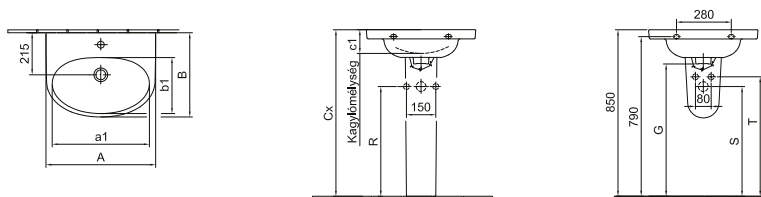

	A	a1	B	b1	c1	G	R	S	T
5560 59	600	530	460	320	140	665	550	540	590
5565 59	650	585	500	340	155	645	550	520	570

Cx: a mosdóláb behelyezése után adódó méret

Kézmosó 5550 59 R1

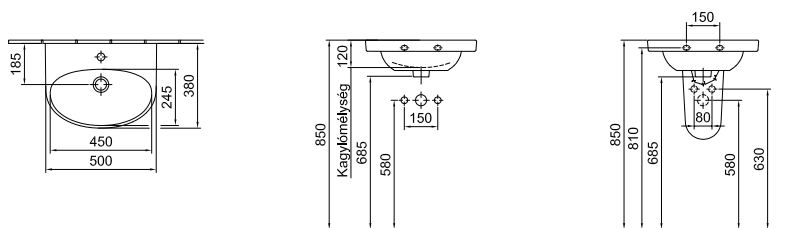

Kézmosó 5540 59 R1

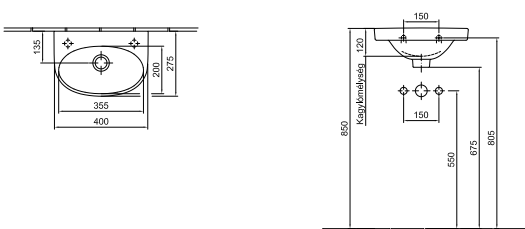

Bidé 5599 59 R1

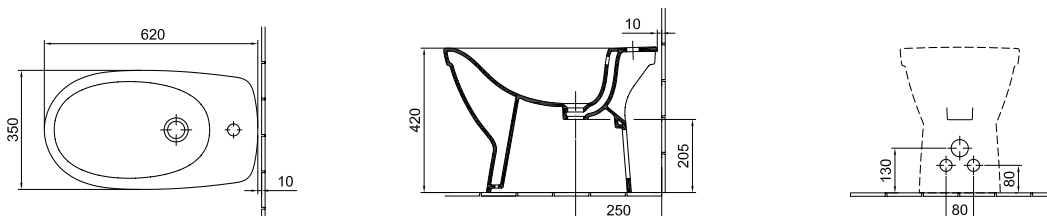



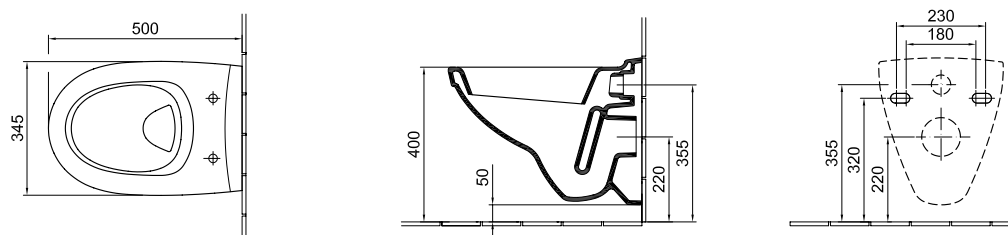



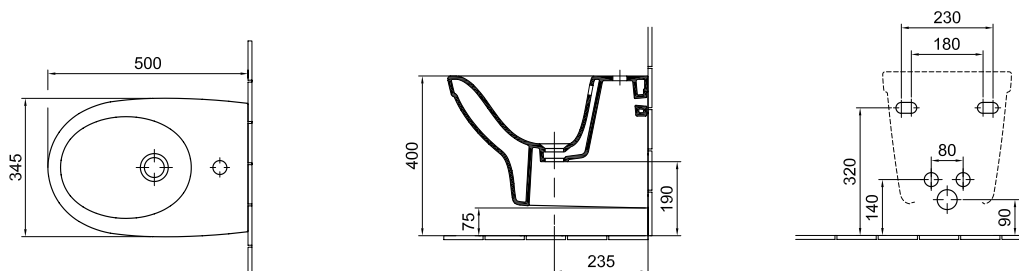











Fali-WC 5530 59 R1



Falibidé 5598 59 R1



A megadott méretekhez a szabványban megengedett tűrések érvényesek.  
Kérjük szerelés előtt ellenőrizni!

	Cikkszám	Megnevezés	Méret	Tömeg (kg)	db/ tálcá	db/ paletta	Fehér Ft/db*	Színes Ft/db*	Választható színek
	7012 65 xx	<b>Mosdó S</b> Kifutó! Szállítható a készlet erejéig! 1 furattal középen Lehetőség 3 részes csapszerelvény elhelyezésére	65 x 51 cm	24,5	5	10	36 840	-	01
	7012 60 xx	<b>Mosdó S</b> Kifutó R1-ben! Szállítható a készlet erejéig! 1 furattal középen Lehetőség 3 részes csapszerelvény elhelyezésére	60 x 47 cm	20,9	8	16	32 320	-	01,R1
	7012 55 xx	<b>Mosdó S</b> Kifutó! Szállítható a készlet erejéig! 1 furattal középen Lehetőség 3 részes csapszerelvény elhelyezésére	55 x 43 cm	16,2	8	16	30 680	-	01,R1
	6002 59 01	<b>Mosdóláb**</b>		8,8	7	48	17 830	-	01
	7264 59 01	<b>Szifontakaró**</b> Rejtett rögzítés, rögzítőkészletel		6,8	14	45	21 930	-	01
									
	7031 45 xx	<b>Kézmosó S</b> Kifutó! Szállítható a készlet erejéig! 1 furattal középen	45 x 35 cm	10,5	10	30	27 110	-	01
	7013 55 xx	<b>Mosdó V</b> Kifutó! Szállítható a készlet erejéig! 1 furattal középen Lehetőség 3 részes csapszerelvény elhelyezésére	55 x 44 cm	16,8	8	24	27 630	-	01
	6002 59 01	<b>Mosdóláb**</b>		8,8	7	48	17 830	-	01
	7264 59 01	<b>Szifontakaró**</b> Rejtett rögzítés, rögzítőkészletel		6,8	14	45	21 930	-	01
									
	7060 R0 xx	<b>Mélyöblítésű fali-WC</b> CleanFlush technológia Szerelése speciális tartó- és rögzítő szerelvényt igényel Ajánlott szerelvény: EasyMont	37 x 53 cm	20,3	7	14	61 890	-	01,R1
		  							
	9M70 S5 01	<b>WC-ülöke**</b> Duroplast, fém zsanérral, Soft Closing és Quick Release rendszerrel, SkinnySeat		2,5		90	38 650	-	01
		   							
	98M9 C5 01	<b>WC-ülöke**</b> Duroplast, fém zsanérral, Soft Closing és Quick Release rendszerrel		2,25		144	29 820	-	01
		  							
	98M9 D5 01	<b>WC-ülöke**</b> Duroplast, fém zsanérral		2,37		90	19 870	-	01
									

\*Nettó listaár, ajánlott fogyasztói ár áfa nélkül • \*\*Csak fehér színben rendelhető! • 01 Fehér, R1 Fehér Easyplus mázfelülettel • Easyplus (R1) felár: 7 290 Ft  
Ajánlott wellness termék: Cassandra kádcsalád

# SZERELÉSI MÉRETEK

Mosdó S 7012 65 xx, 7012 60 xx, 7012 55 xx

	A	a1	B	b1	c1	G	S	T
7012 55	550	420	430	270	130	670	560	610
7012 60	600	645	470	310	145	655	540	590
7012 65	650	500	510	340	150	645	520	570

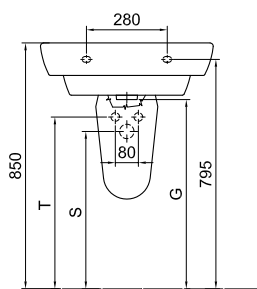
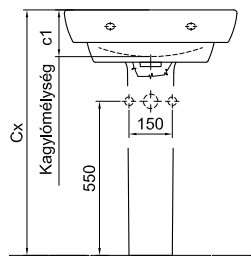
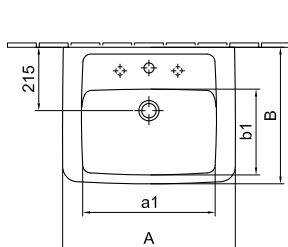

Cx: a mosdóláb behelyezése után adódó méret

Kézmosó S 7031 45 xx

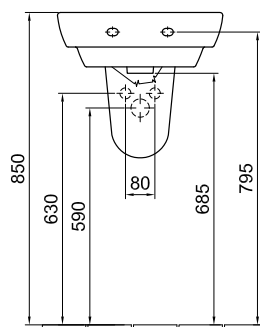
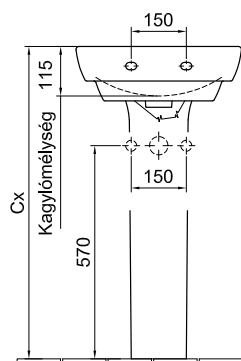
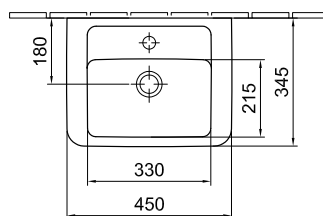

Cx: a mosdóláb behelyezése után adódó méret

Mosdó V 7013 55 xx

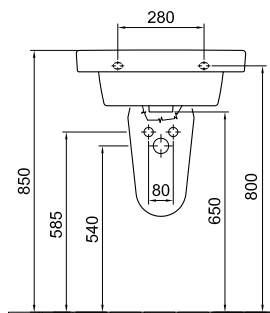
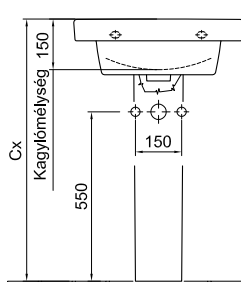
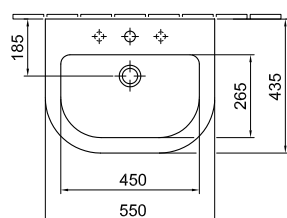





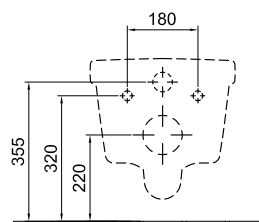
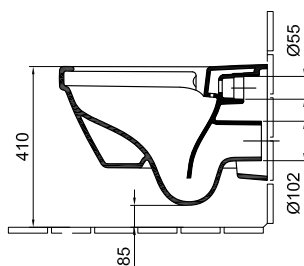
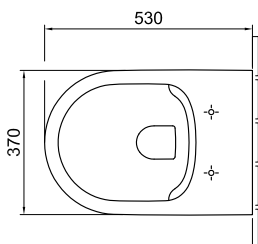





















Cx: a mosdóláb behelyezése után adódó méret

Mélyöblítésű fali-WC 7060 R0 xx, Kombipack 7060 HR xx



A megadott méretekhez a szabványban megengedett tűrések érvényesek.  
Kérjük szerelés előtt ellenőrizni!

	Cikkszám	Megnevezés	Méret	Tömeg (kg)	db/ tálca	db/ paletta	Fehér Ft/db*	Színes Ft/db*	Választható színek
	7060 HR xx	<b>Kombipack</b> CleanFlush technológia Tartalma: 1 db mélyöblítésű CleanFlush fali-WC (7060 R0 xx), 1 db WC-ülőke Soft Closing és Quick Release funkcióval (98M9 C5) Szerelése speciális tartó- és rögzítőszerelvényt igényel Ajánlott szerelvény: EasyMont			6	12	84 420	-	01,R1
		     							
	7060 10 xx	<b>Mélyöblítésű fali-WC</b> Szerelése speciális tartó- és rögzítőszerelvényt igényel Ajánlott szerelvény: EasyMont	37 x 53 cm	21,0	7	14	45 010	-	01,R1
		 							
	9M70 S5 01	<b>WC-ülőke**</b> Duroplast, fém zsanérral, Soft Closing és Quick Release rendszerrel, SkinnySeat		2,5		90	38 650	-	01
		   							
	98M9 C5 01	<b>WC-ülőke**</b> Duroplast, fém zsanérral, Soft Closing és Quick Release rendszerrel		2,25		144	29 820	-	01
		  							
	98M9 D5 01	<b>WC-ülőke**</b> Duroplast, fém zsanérral		2,37		90	19 870	-	01
									
	7060 H1 xx	<b>Kombipack</b> Tartalma: 1 db mélyöblítésű fali-WC (7060 10 xx), 1 db WC-ülőke Soft Closing és Quick Release funkcióval (98M9 C5) Szerelése speciális tartó- és rögzítőszerelvényt igényel Ajánlott szerelvény: EasyMont			6	12	67 530	-	01,R1
		    							
	7044 00 xx	<b>Falibidé</b> 1 furattal középen Szerelése speciális tartó- és rögzítőszerelvényt igényel		21,0		16	68 280	-	01,R1

\*Nettó listaár, ajánlott fogyasztói ár áfa nélkül

\*\*Csak fehér színben rendelhető!

01 Fehér, R1 Fehér Easyplus mázfelülettel

Easyplus (R1) felár: 7 290 Ft

Ajánlott wellness termék: Cassandra kádcsalád

# SZERELÉSI MÉRETEK



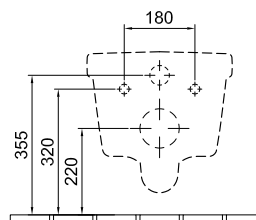
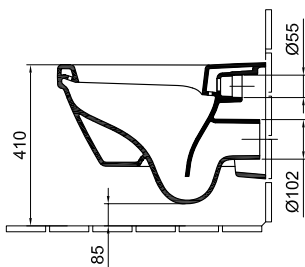
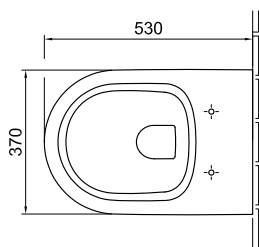

Mélyöblítésű fal-WC 7060 10 xx, Kombipack 7060 H1 xx

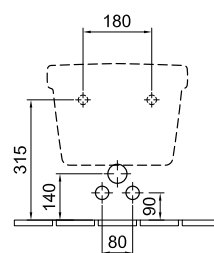
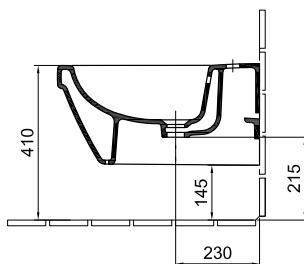
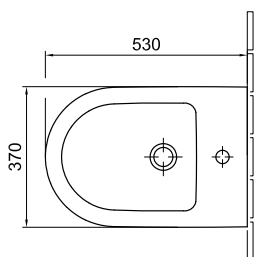

Falibidé 7044 00 xx



A megadott méretekhez a szabványban megengedett tűrések érvényesek.  
Kérjük szerelés előtt ellenőrizni!

	Cikkszám	Megnevezés	Méret	Tömeg (kg)	db/ tálca	db/ paletta	Fehér Ft/db*	Színes Ft/db*	Választható színek
	7014 47 xx	<b>Nur 47 ráültethető mosdó</b> Kifutó! Szállítható a készlet erejéig! Álló vagy fali csapteleppel	47 cm	13.0	12	12	31 290	-	01
	7016 65 xx	<b>Now 66 ráültethető mosdó</b> Álló vagy fali csapteleppel	66 x 29 cm	14.0		15	41 720	-	01, R1
	7019 47 xx	<b>Dew 47 mosdó</b> Kifutó! Szállítható a készlet erejéig! Falra rögzítendő	47 x 56 cm	15.6	10	10	32 320	-	01
	7029 47 xx	<b>Dew 47 ráültethető mosdó</b> Álló vagy fali csapteleppel	47 cm	12.6	12	12	32 320	-	01, R1
	4V99 R0 xx	<b>Mélyöblítésű fali-WC</b> CleanFlush technológia, Szerelése speciális tartó- és rögzítőszerelvényt igényel Ajánlott szerelvény: EasyMont		18.0		14	34 770	-	01, R1
	8M38 S1 01	<b>WC-ülőke**</b> Duroplast, fém zsanérral, Soft Closing és Quick Release rendszerrel		2.0		216	16 620	-	01
	8M39 61 01	<b>WC-ülőke**</b> Duroplast, fém zsanérral		2.0		216	9 900	-	01

\*Nettó listaár, ajánlott fogyasztói ár áfa nélkül

\*\*Csak fehér színben rendelhető!

01 Fehér, R1 Fehér Easyplus mázfelülettel

Easyplus (R1) felár: 7 290 Ft

Ajánlott wellness termék: Cassandra kádcsalád



# SZERELÉSI MÉRETEK

RÁÜLTETHETŐ MOSDÓ 7014 47 xx

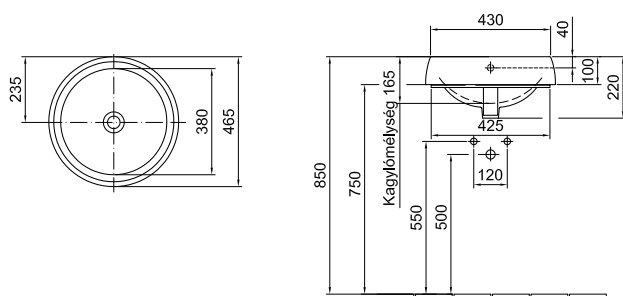

RÁÜLTETHETŐ MOSDÓ 7016 65 xx

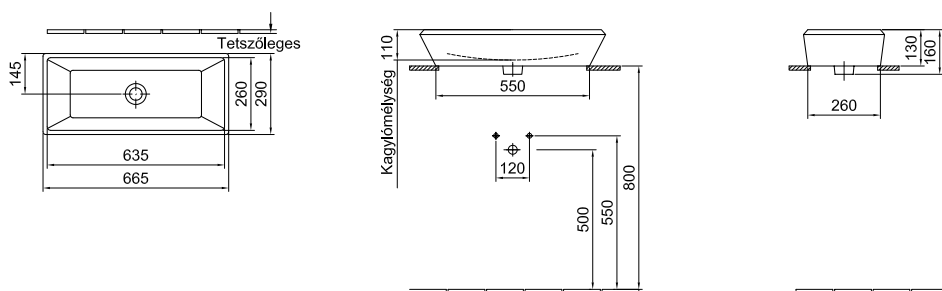

MOSDÓ 7019 47 xx

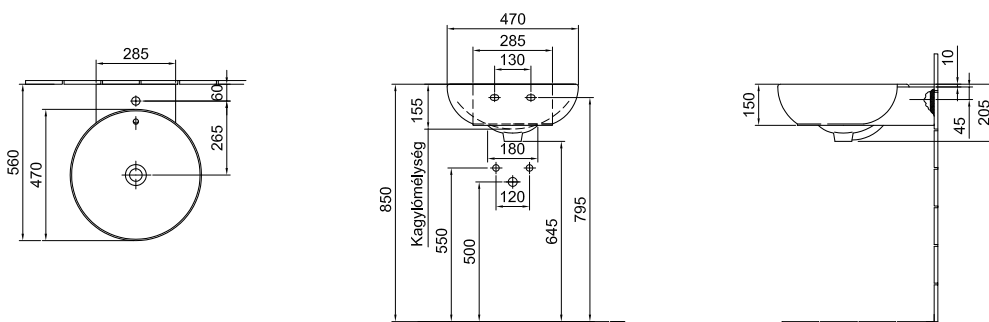

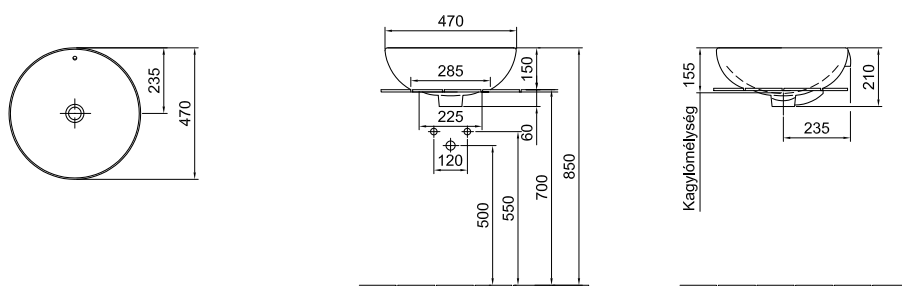

RÁÜLTETHETŐ MOSDÓ 7029 47 xx

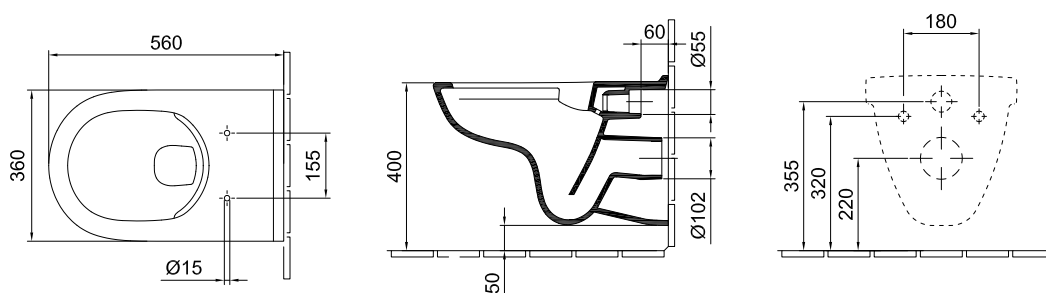

Mélyöblítésű falí-WC 4V99 RO xx



A megadott méretekhez a szabványban megengedett tűrések érvényesek. Kérjük szerelés előtt ellenőrizni!

	Cikkszám	Megnevezés	Méret	Tömeg (kg)	db/ tálcá	db/ paletta	Fehér Ft/db*	Színes Ft/db*	Választható színek
	7047 R0 xx	<b>Mélyöblítésű fali-WC</b> CleanFlush technológia, Szerelése speciális tartó- és rögzítőszerelvényt igényel	36 x 54 cm	16.0		18	29 580	-	01, R1
	7048 R0 xx	<b>Mélyöblítésű fali-WC</b> Kompakt, CleanFlush technológia, Szerelése speciális tartó- és rögzítőszerelvényt igényel	36 x 49 cm	13.1		18	33 560	-	01, R1
	8780 S5 01	<b>Saval 2.0 WC-ülőke**</b> Duroplast, fém zsanérral, Soft Closing és Quick Release rendszerrel. Ajánljuk: az Optic (7047 RO és 7048 RO) és a Saval 2.0 (7056 59, 7068 19, 7090 09 és 7090 19) termékcsaládba tartozó WC-khez.		2.5	5		12 500	-	01
	8780 95 01	<b>Alföldi WC-ülőke 1.**</b> Duroplast, fém zsanérral, Soft Closing és Quick Release rendszerrel. Ajánljuk: az Optic (7047 R0, 7048 R0), a Saval 2.0 (7056 59, 7068 19, 7090 09, 7090 19) és a Bázis (4030 00, 4031 00, 4032 00, 4033 00, 4035 69, 4037 00) termékcsaládba tartozó WC-khez.		1.55	6	168	9 940	-	01

\*Nettó listaár, ajánlott fogyasztói ár áfa nélkül

\*\*Csak fehér színben rendelhető!

01 Fehér, R1 Fehér Easyplus mázfelülettel

Easyplus (R1) felár: 7 290 Ft

Ajánlott wellness termék: Cassandra kádcsalád

# SZERELÉSI MÉRETEK

Méylöblítésű fal-WC 7047 R0 xx

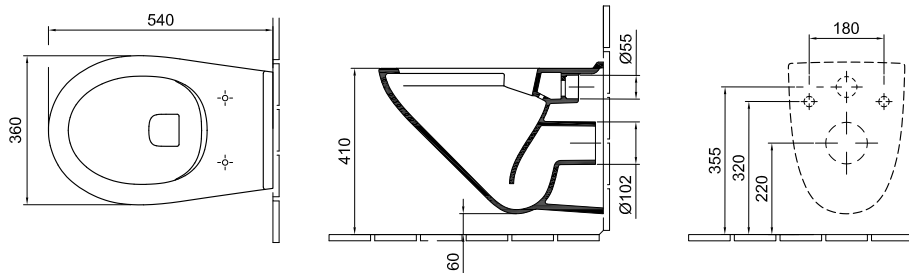



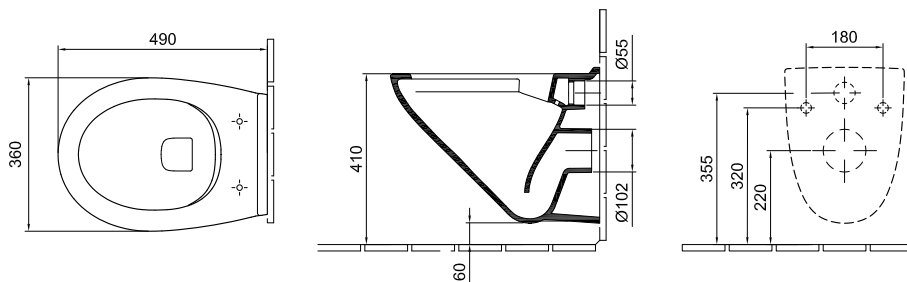







Méylöblítésű fal-WC 7048 R0 xx

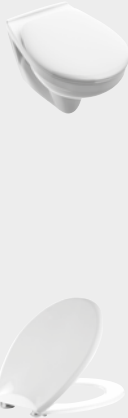

A megadott méretekhez  
a szabványban megengedett  
tűrések érvényesek.  
Kérjük szerelés előtt  
ellenőrizni!

# SAVAL 2.0

	Cikkszám	Megnevezés	Méret	Tömeg (kg)	db/ tálcá	db/ paletta	Fehér Ft/db*	Színes Ft/db*	Választható színek
	7018 55 xx	<b>Mosdó</b>   <i>Kifutó! Szállítható a készlet erejéig!</i> 1 furattal közepén Lehetőség 3 részes csapszerelvény elhelyezésére	55 x 45 cm	14.2	8	24	18 780	-	01, R1
	6002 59 01	<b>Mosdóláb**</b>		8.8	7	48	17 830	-	01
	7001 59 01	<b>Szifontakaró**</b>   <i>Kifutó! Szállítható a készlet erejéig!</i>		7.1	12	60	15 170	-	01
	7017 60 xx	<b>Beépíthető mosdó</b> 1 furattal közepén Ajánlott bútor: Savall 2.0	60 x 42 cm	16.0	8	24	24 270	-	01, R1
	6006 33 xx	<b>Beépíthető mosdó</b> 1 furattal közepén Lehetőség 3 részes csapszerelvény elhelyezésére Kivágóablonnal ellátva! Túlfolyó elhelyezkedése a műszaki rajzokon jelölve!	53 x 44 cm	11.7	8	16	21 820	-	01, R1
	7332 5L xx	<b>Kézmosó</b> 1 furattal bal oldalon	51 x 22 cm	6.9	12	90	15 370	-	01, R1
	7332 5R xx	<b>Kézmosó</b> 1 furattal jobb oldalon	51 x 22 cm	6.9	12	90	15 370	-	01, R1
	7056 59 xx	<b>Mélyöblítésű fali-WC</b> Szerelése speciális tartó- és rögzítőszerelvényt igényel Ajánlott szerelvény: EasyMont		17.7	9	18	17 930	-	01, R1
	8780 55 01	<b>Savall 2.0 WC-ülöke**</b> Duroplast, fém zsanérral, Soft Closing és Quick Release rendszerrel. Ajánljuk: az Optic (7047 RO és 7048 RO) és a Savall 2.0 (7056 59, 7068 19, 7090 09 és 7090 19) termékcsaládba tartozó WC-khez.	   	2.5	5		12 500	-	01
	8780 95 01	<b>Alföldi WC-ülöke 1.**</b> Duroplast antibakteriális felülettel, fém zsanérral Ajánljuk: az Optic (7047 RO, 7048 RO), a Savall 2.0 (7056 59, 7068 19, 7090 09, 7090 19) és a Bázis (4030 00, 4031 00, 4032 00, 4033 00, 4035 69, 4037 00) termékcsaládba tartozó WC-khez.		1.55	6	168	9 940	-	01

\*Nettó listaár, ajánlott fogyasztói ár áfa nélkül

\*\*Csak fehér színben rendelhető!

01 Fehér, R1 Fehér Easyplus mázfelülettel

Easyplus (R1) felár: 7 290 Ft

Ajánlott wellness termék: Cassandra kádcsalád

# SZERELÉSI MÉRETEK

Mosdó 7018 55 xx

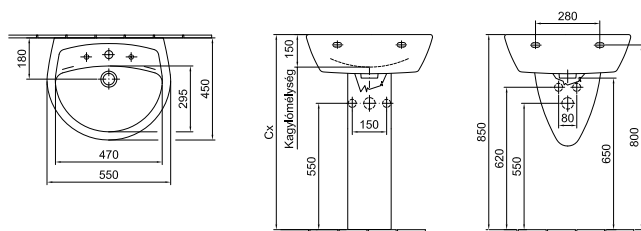

Beépíthető mosdó 7017 60 xx

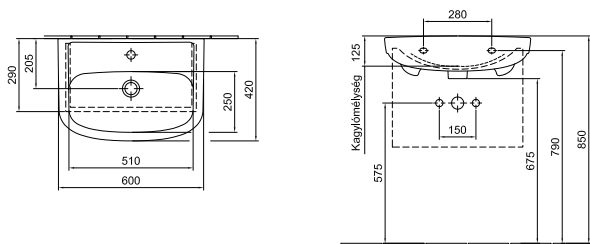

Beépíthető mosdó 6006 33 xx

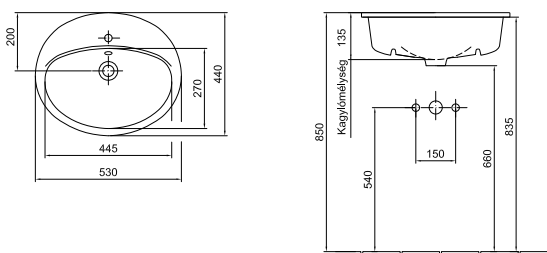

Kézmosó 7332 5X xx



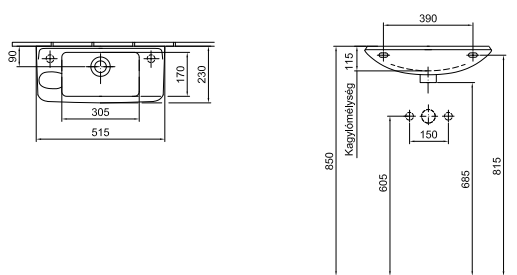

7332 5X

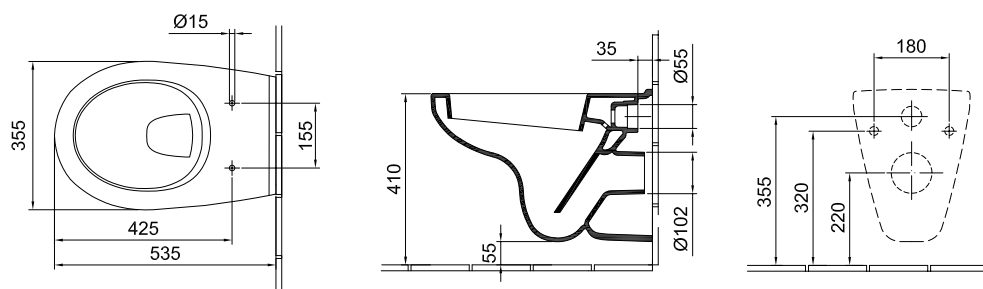

Mélyöblítésű fali-WC 7056 59 xx



A megadott méretekhez a szabványban megengedett tűrések érvényesek. Kérjük szerelés előtt ellenőrizni!

	Cikkszám	Megnevezés	Méret	Tömeg (kg)	db/ talca	db/ paletta	Fehér Ft/db*	Színes Ft/db*	Választható színek
	7068 19 xx	<b>Laposöblítésű fali-WC</b> Szerelése speciális tartó- és rögzítőszerelvényt igényel Ajánlott szerelvény: EasyMont		21.4	9	27	42 320	-	01, R1
	8780 S5 01	<b>Saval 2.0 WC-ülöke**</b> Duroplast, fém zsanérral, Soft Closing és Quick Release rendszerrel. Ajánljuk: az Optic (7047 RO és 7048 RO) és a Saval 2.0 (7056 59, 7068 19, 7090 09 és 7090 19) termékcsaládba tartozó WC-khez.		2.5	5		12 500	-	01
	8780 95 01	<b>Alföldi WC-ülöke 1.**</b> Duroplast antibakteriális felülettel, fém zsanérral. Ajánljuk: az Optic (7047 RO, 7048 RO), a Saval 2.0 (7056 59, 7068 19, 7090 09, 7090 19) és a Bázis (4030 00, 4031 00, 4032 00, 4033 00, 4035 69, 4037 00) termékcsaládba tartozó WC-khez.		1.55	6	168	9 940	-	01
	4312 00 xx	<b>Falibidé</b> <i>Kifutó R1-ben! Szállítható a készlet erejéig!</i> 1 furattal középén Szerelése speciális tartó- és rögzítőszerelvényt igényel		18.8	4	20	52 510	-	01, R1
	7090 19 xx	<b>Mélyöblítésű monoblokk WC</b> Hátsó kifolyású Rögzítés padlóra csavarozással		19	4	16	26 920	-	01, R1
	7090 09 xx	<b>Mélyöblítésű monoblokk WC</b> Alsó kifolyású Rögzítés padlóra csavarozással		19	4	12	26 920	-	01, R1
	7074 49 01	<b>Öblítőtartály **</b> Oldalsó bekötési lehetőséggel SIAMP DUO szerelvényt készre szerelve		12.8	9	18	27 120	-	01
	8780 S5 01	<b>Saval 2.0 WC-ülöke**</b> Duroplast, fém zsanérral, Soft Closing és Quick Release rendszerrel. Ajánljuk: az Optic (7047 RO és 7048 RO) és a Saval 2.0 (7056 59, 7068 19, 7090 09 és 7090 19) termékcsaládba tartozó WC-khez.		2.5	5		12 500	-	01
	8780 95 01	<b>Alföldi WC-ülöke 1.**</b> Duroplast antibakteriális felülettel, fém zsanérral. Ajánljuk: az Optic (7047 RO, 7048 RO), a Saval 2.0 (7056 59, 7068 19, 7090 09, 7090 19) és a Bázis (4030 00, 4031 00, 4032 00, 4033 00, 4035 69, 4037 00) termékcsaládba tartozó WC-khez.		1.55	6	168	9 940	-	01

\*Nettó listaár, ajánlott fogyasztói ár áfa nélkül

\*\*Csak fehér színben rendelhető!

01 Fehér, R1 Fehér

Easyplus (R1) felár: 7 290 Ft

Ajánlott wellness termék: Cassandra kádcsalád

# SZERELÉSI MÉRETEK

Fali-WC 7068 19 xx

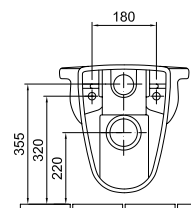
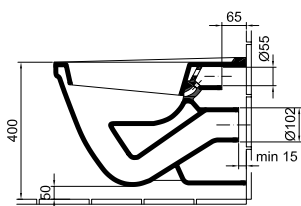
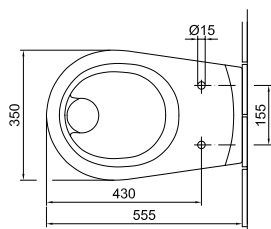

Falibidé 4312 00 xx

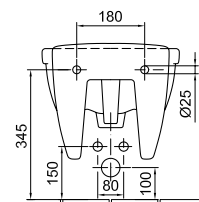
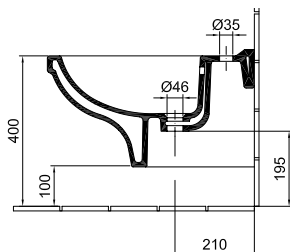
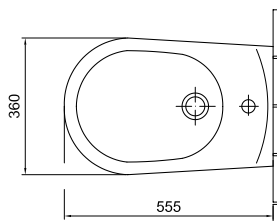

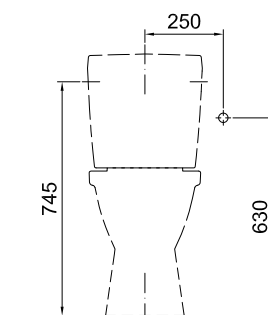
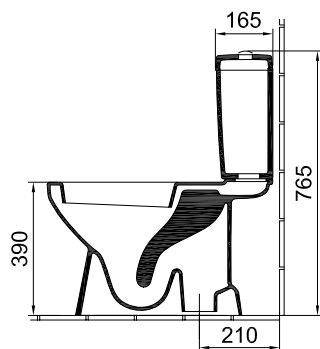
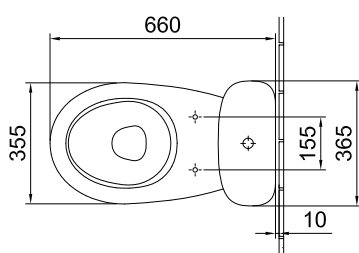
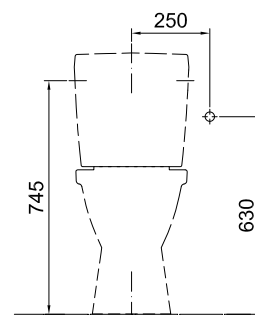
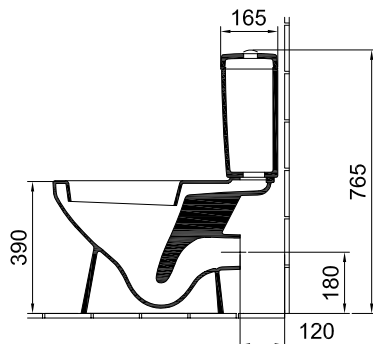
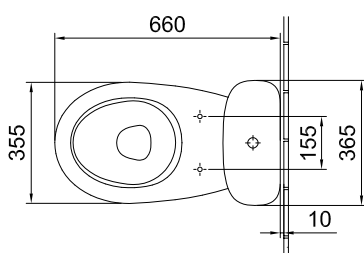

Mélyöblítésű monoblokk WC 7090 19 xx, 7090 09 xx



A megadott méretekhez a szabványban megengedett tűrések érvényesek.  
Kérjük szerelés előtt ellenőrizni!

# SAVAL 2.0

	Cikkszám	Megnevezés	Méret	Tömeg (kg)	db/ tálca	db/ paletta	Fehér Ft/db*	Színes Ft/db*	Választható színek
	6005 59 xx	<b>Bidé</b> <i>Kifutó! Szállítható a készlet erejéig!</i> 1 furattal középen Lehetőség 3 részes csapszerelvény elhelyezésére Rögzítés padlóra csavarozással		20.2	4	16	31 870	-	01, R1
	7050 59 xx	<b>Vizelde</b> Felső bekötésű Szifon nélkül Rögzítőkészlettel		13.7	5	25	51 940	-	01, R1
	7051 59 xx	<b>Vizelde</b> Hátsó bekötésű Szifon nélkül Rögzítőkészlettel		14.1	5	25	51 940	-	01, R1

\*Nettó listaár, ajánlott fogyasztói ár áfa nélkül  
 \*\*Csak fehér színben rendelhető!  
 01 Fehér, R1 Fehér  
 Easyplus (R1) felár: 7 290 Ft  
 Ajánlott wellness termék: Cassandra kádcsalád



# SZERELÉSI MÉRETEK

Bidé 6005 59 xx

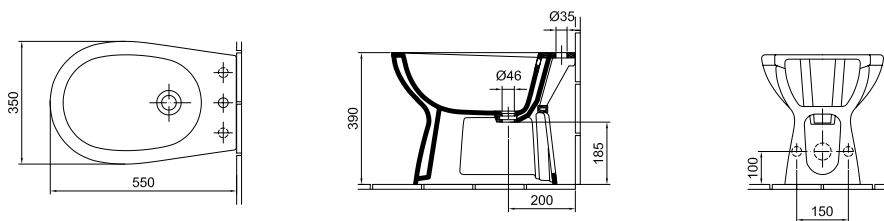

Vizelde 7050 59 xx

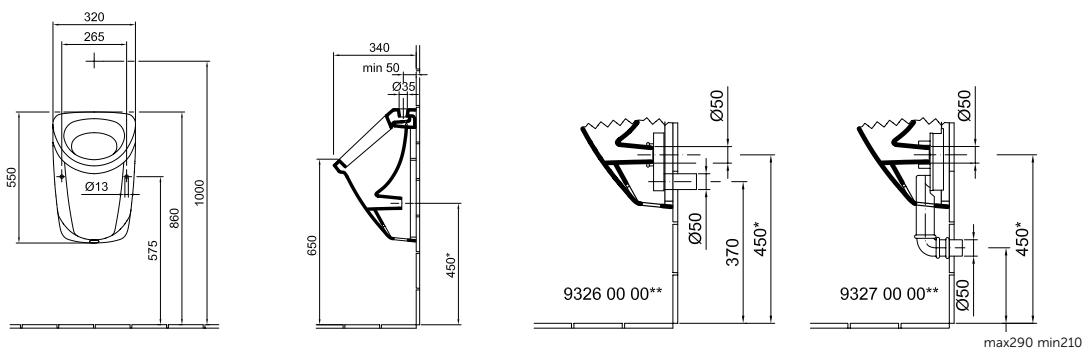



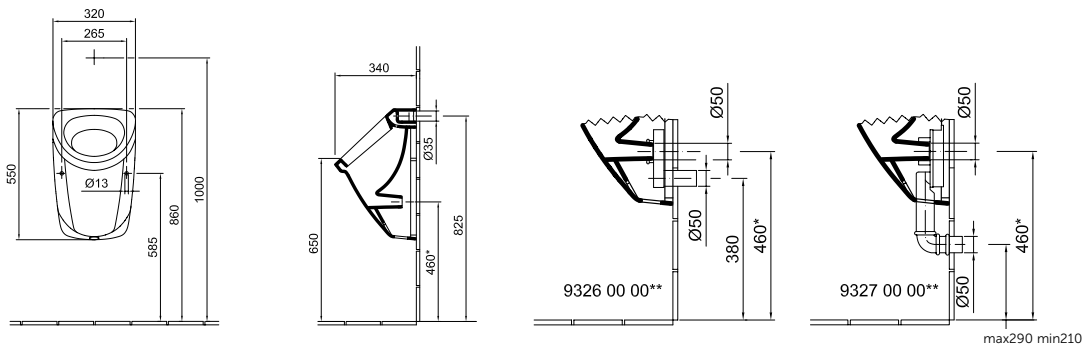

\*A 450 mm-es méret nem a szennyvízcsatlakozás mérete.  
\*\*Szifon csatlakozás utáni javasolt méretek.

Vizelde 7051 59 xx



\*A 460 mm-es méret nem a szennyvízcsatlakozás mérete.  
\*\*Szifon csatlakozás utáni javasolt méretek.

A megadott méretekhez a szabványban megengedett tűrések érvényesek.  
Kérjük szerelés előtt ellenőrizni!

	Cikkszám	Megnevezés	Méret	Tömeg (kg)	db/ tálcá	db/ paletta	Fehér Ft/db*	Színes Ft/db**,**	Választható színek	
	4191 65 xx	<b>Mosdó</b> 1 furattal középén Lehetőség 3 részes csapszerelvény elhelyezésére	65 x 52 cm	19.0	7	21	18 460	-	01	
	4191 60 xx	<b>Mosdó</b> Kifutó R1-ben, 14-ben és 15-ben! Szállítható a készlet erejéig!   1 furattal középén Lehetőség 3 részes csapszerelvény elhelyezésére	60 x 49 cm	17.3	8	24	14 360	21 540	01, 14, 15	
	4191 01 01	<b>Mosdó****</b> Csapfurat nélkül	60 x 49 cm	17.3	8	24	16 220	-	01	
	4191 02 01	<b>Mosdó****</b> 1 furattal középén, lehetőség 3 részes csapszerelvény elhelyezésére, túlfolyó nélkül	60 x 49 cm	17.3	8	24	16 220	-	01	
	4191 03 01	<b>Mosdó****</b> Csapfurat nélkül, túlfolyó nélkül	60 x 49 cm	17.3	8	24	16 220	-	01	
	4191 55 xx	<b>Mosdó</b> Kifutó R1-ben, 14-ben és 15-ben! Szállítható a készlet erejéig!   1 furattal középén Lehetőség 3 részes csapszerelvény elhelyezésére	55 x 45 cm	14.8	8	24	13 730	20 590	01, 14, 15, R1	
	4191 56 01	<b>Mosdó****</b> Csapfurat nélkül	55 x 45 cm	14.8	8	24	14 670	-	01	
	4191 57 01	<b>Mosdó****</b> 1 furattal középén, lehetőség 3 részes csapszerelvény elhelyezésére, túlfolyó nélkül	55 x 45 cm	14.8	8	24	14 670	-	01	
	4191 58 01	<b>Mosdó****</b> Csapfurat nélkül, túlfolyó nélkül	55 x 45 cm	14.8	8	24	14 670	-	01	
	4900 00 xx	<b>Mosdóláb</b>			11.7	7	48	11 890	-	01
	4902 00 xx	<b>Szifontakaró</b>			6.7	12	60	11 910	-	01
		4196 7L xx	<b>Mosdó</b> Kifutó R1-ben és 14-ben! Szállítható a készlet erejéig! 1 furattal bal oldalon	60 x 44 cm	16.5	8	24	14 110	21 170	01, 14, R1
4196 7R xx		<b>Mosdó</b>	60 x 44 cm	16.5	8	24	14 110	-	01	
4196 71 xx		<b>Mosdó</b> 1 furattal középén Lehetőség 3 részes csapszerelvény elhelyezésére	60 x 44 cm	16.5	8	24	13 860	-	01	
4900 00 xx		<b>Mosdóláb</b>			11.7	7	48	11 890	-	01
4902 00 xx		<b>Szifontakaró</b>			6.7	12	60	11 910	-	01
	4163 01 xx	<b>Mosdó</b> Kifutó 14-ben és 15-ben! Szállítható a készlet erejéig! 1 furattal középén Lehetőség 3 részes csapszerelvény elhelyezésére	57 x 47 cm	17.1	8	24	***	***	01, 14, 15	
	4900 00 xx	<b>Mosdóláb</b>			11.7	7	48	11 890	-	01
	4902 00 xx	<b>Szifontakaró</b>			6.7	12	60	11 910	-	01
	7015 60 xx	<b>Mosdó</b> Kifutó R1-ben! Szállítható a készlet erejéig! 1 furattal középén	60 x 50 cm	16,0	8	16	***	-	01, R1	

\*Nettó listaár, ajánlott fogyasztói ár áfa nélkül • 01 Fehér, 14 Bahama beige, 15 Manhattan, R1 Fehér Easyplus mázfelülettel  
\*\*A színes termékek szállítási határideje 6 hét! • \*\*\*Egyedi áras termék, forduljon a beszerzőjéhez, nagykereskedőjéhez!  
\*\*\*\*Az ún. orvosi mosdók szállítási határideje 6 hét! • Easyplus (R1) felár: 7 290 Ft • Ajánlott wellness termék: Cassandra kádcsalád

# SZERELÉSI MÉRETEK

## Mosdó 4191 xx

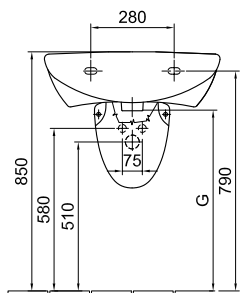
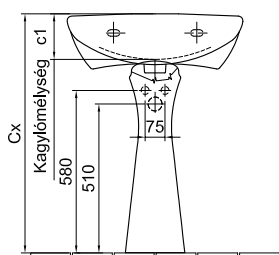
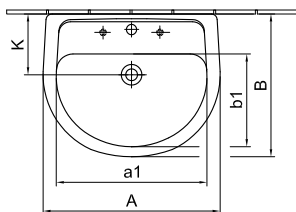

	A	a1	B	b1	c1	K	G
4191 55	550	450	440	285	140	205	660
4191 60	605	490	485	315	145	205	655
4191 65	650	435	505	330	155	215	645

Cx: a mosdóláb behelyezése után adódó méret

## Mosdó 4196 7X xx

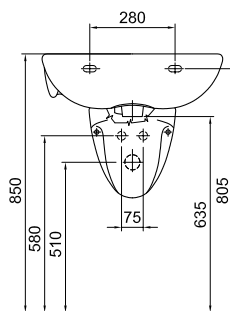
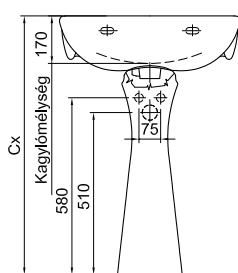
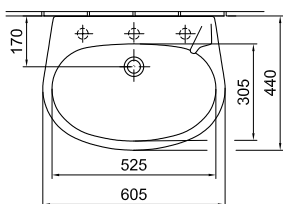

Cx: a mosdóláb behelyezése után adódó méret

## Mosdó 4163 01 xx

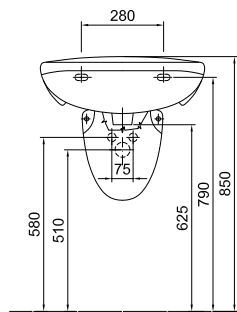
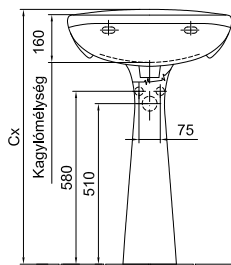
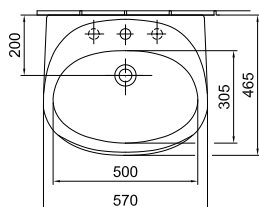

Cx: a mosdóláb behelyezése után adódó méret



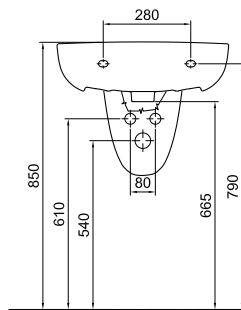
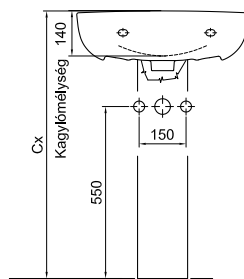
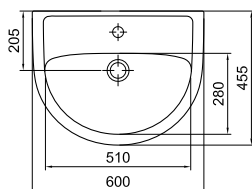



## Mosdó 7015 60 xx



Cx: a mosdóláb behelyezése után adódó méret

A megadott méretekhez a szabványban megengedett tűrések érvényesek.  
Kérjük szerelés előtt ellenőrizni!

# BÁZIS

	Cikkszám	Megnevezés	Méret	Tömeg (kg)	db/ tálca	db/ paletta	Fehér Ft/db*	Színes Ft/db**,**	Választható színek
	7015 55 xx	<b>Mosdó</b> <i>Kifutó R1-ben! Szállítható a készlet erejéig!</i> 1 furattal közepén	55 x 45 cm	14,3	8	24	***	-	01, R1
	4900 00 xx	<b>Mosdóláb</b>		11,7	7	48	11 890	-	01
	4902 00 xx	<b>Szifontakaró</b>		6,7	12	60	11 910	-	01
	5116 59 xx	<b>Mosdó</b> <i>Kifutó R1-ben! Szállítható a készlet erejéig!</i> 1 furattal közepén	56 x 41 cm	14,5	8	24	12 130	-	01, R1
	6002 59 01	<b>Mosdóláb</b>		8,8	7	48	17 830	-	01
	7264 59 01	<b>Szifontakaró</b> Rejtett rögzítés, rögzítőkészlettel		6,8	14	56	21 930	-	01
	4145 50 xx	<b>Kézmosó</b> 1 furattal közepén Lehetőség 3 részes csapszerelvény elhelyezésére	50 x 40 cm	12,4	10	40	11 800	-	01
	4145 45 xx	<b>Kézmosó</b> 1 furattal közepén	45 x 36 cm	10,3	12	53	10 740	-	01
	4123 4R xx	<b>Kézmosó</b> <i>Kifutó R1-ben! Szállítható a készlet erejéig!</i> 1 furattal jobb oldalon	40 x 25 cm	5,5	20	48	7 400	-	01, R1
	4123 4L xx	<b>Kézmosó</b> <i>Kifutó R1-ben! Szállítható a készlet erejéig!</i> 1 furattal bal oldalon	40 x 25 cm	5,5	20	48	7 400	-	01, R1
	4171 54 xx	<b>Beépíthető mosdó</b> <i>Kifutó! Szállítható a készlet erejéig!</i> 1 furattal közepén Kivágó sablonnal ellátva!	54 x 42 cm	11,0	6	24	14 940	-	01, R1

\*Nettó listaár, ajánlott fogyasztói ár áfa nélkül  
01 Fehér, 14 Bahama beige, 15 Manhattan, R1 Fehér Easyplus mázfelülettel  
\*\*A színes termékek szállítási határideje 6 hét!  
\*\*\*Egyedi áras termék, forduljon a beszerzőjéhez, nagykereskedőjéhez!  
\*\*\*\*Az ún. orvosi mosdók szállítási határideje 6 hét!  
Easyplus (R1) felár: 7 290 Ft  
Ajánlott wellness termék: Cassandra kádcsalád

# SZERELÉSI MÉRETEK

## Mosdó 7015 55 xx

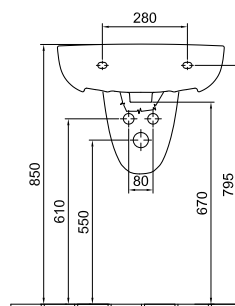
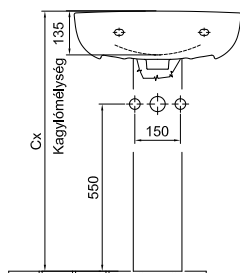
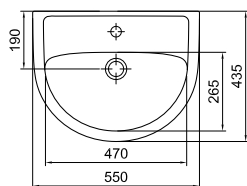

Cx: a mosdláb behelyezése után adódó méret

## Mosdó 5116 59 xx

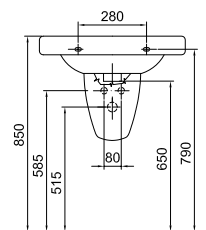
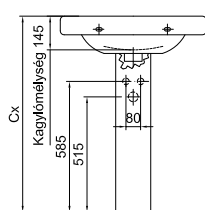
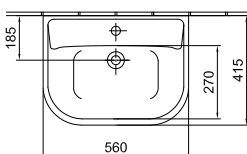

Cx: a mosdláb behelyezése után adódó méret

## Kézmosó 4145 50 xx, 4145 45 xx

4145 50

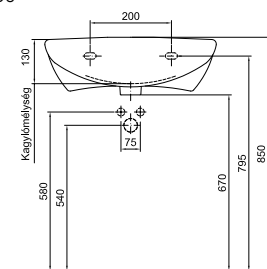
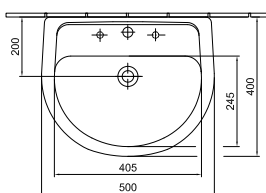

4145 45

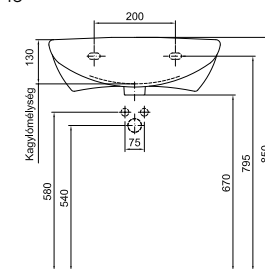
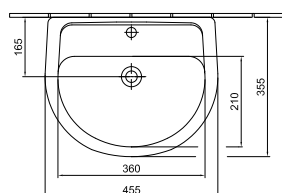



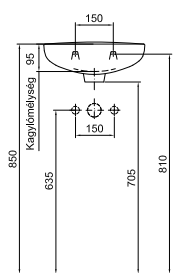
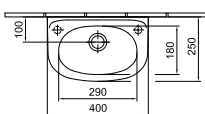



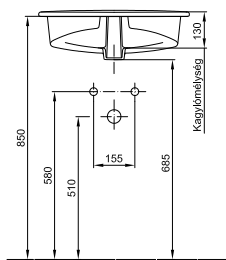
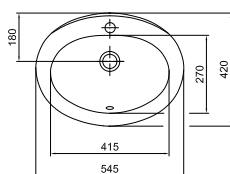



## Kézmosó 4123 4X xx



## Beépíthető mosdó 4171 54 xx



A megadott méretekhez a szabványban megengedett tűrések érvényesek. Kérjük szerelés előtt ellenőrizni!

	Cikkszám	Megnevezés	Tömeg (kg)	db/ tálca	db/ paletta	Fehér Ft/db*	Színes Ft/db**,**	Választható színek
	4004 00 xx	<b>Laposöblítésű gyerek-WC</b> Alsó kifolyású	10.7	8	32	19 350	-	01
	4030 00 xx	<b>Laposöblítésű WC</b> Kifutó 14-ben és 15-ben! Szállítható a készlet erejéig! Hátsó kifolyású Rögzítés padlóra csavarozással	16.6	6	24	17 080	25 600	01, 14, 15, R1
	8780 95 01	<b>Alföldi WC-ülöke 1.***</b> Duroplast fém zsanérral Ajánljuk: az Optic (7047 R0, 7048 R0), a Saval 2.0 (7056 59, 7068 19, 7090 09, 7090 19) és a Bázis (4030 00, 4031 00, 4032 00, 4033 00, 4035 69, 4037 00) termékcsaládba tartozó WC-khez.	1.55	6	144	9 940	-	01
	4031 00 xx	<b>Mélyöblítésű WC</b> Hátsó kifolyású Rögzítés padlóra csavarozással	16.5	6	24	14 370	-	01, R1
	8780 95 01	<b>Alföldi WC-ülöke 1.***</b> Duroplast fém zsanérral Ajánljuk: az Optic (7047 R0, 7048 R0), a Saval 2.0 (7056 59, 7068 19, 7090 09, 7090 19) és a Bázis (4030 00, 4031 00, 4032 00, 4033 00, 4035 69, 4037 00) termékcsaládba tartozó WC-khez.	1.55	6	144	9 940	-	01
	4032 00 xx	<b>Laposöblítésű WC</b> Kifutó 14-ben és 15-ben! Szállítható a készlet erejéig! Alsó kifolyású Rögzítés padlóra csavarozással	17.7	5	20	20 350	30 530	01, 14, 15, R1
	8780 95 01	<b>Alföldi WC-ülöke 1.***</b> Duroplast fém zsanérral Ajánljuk: az Optic (7047 R0, 7048 R0), a Saval 2.0 (7056 59, 7068 19, 7090 09, 7090 19) és a Bázis (4030 00, 4031 00, 4032 00, 4033 00, 4035 69, 4037 00) termékcsaládba tartozó WC-khez.	1.55	6	144	9 940	-	01
	4033 00 xx	<b>Mélyöblítésű WC</b> Alsó kifolyású Rögzítés padlóra csavarozással	17.3	5	20	17 190	-	01
	8780 95 01	<b>Alföldi WC-ülöke 1.***</b> Duroplast fém zsanérral Ajánljuk: az Optic (7047 R0, 7048 R0), a Saval 2.0 (7056 59, 7068 19, 7090 09, 7090 19) és a Bázis (4030 00, 4031 00, 4032 00, 4033 00, 4035 69, 4037 00) termékcsaládba tartozó WC-khez.	1.55	6	144	9 940	-	01
	4035 69 xx	<b>Mélyöblítésű WC</b> Alsó kifolyású Rögzítés padlóra csavarozással	18.2	6	24	18 460	-	01
	8780 95 01	<b>Alföldi WC-ülöke 1.***</b> Duroplast fém zsanérral Ajánljuk: az Optic (7047 R0, 7048 R0), a Saval 2.0 (7056 59, 7068 19, 7090 09, 7090 19) és a Bázis (4030 00, 4031 00, 4032 00, 4033 00, 4035 69, 4037 00) termékcsaládba tartozó WC-khez.	1.55	6	144	9 940	-	01

\*Nettó listaár, ajánlott fogyasztói ár áfa nélkül • Easyplus (R1) felár: 7 290 Ft • 01 Fehér, 14 Bahama beige, 15 Manhattan, R1 Fehér Easyplus mázfelülettel  
\*\*A színes termékek szállítási határideje 6 hét! • \*\*\*Csak fehér színben rendelhető! • Ajánlott wellness termék: Cassandra kádcsalád

# SZERELÉSI MÉRETEK

WC 4004 00 xx, 4030 00 xx, 4031 00 xx

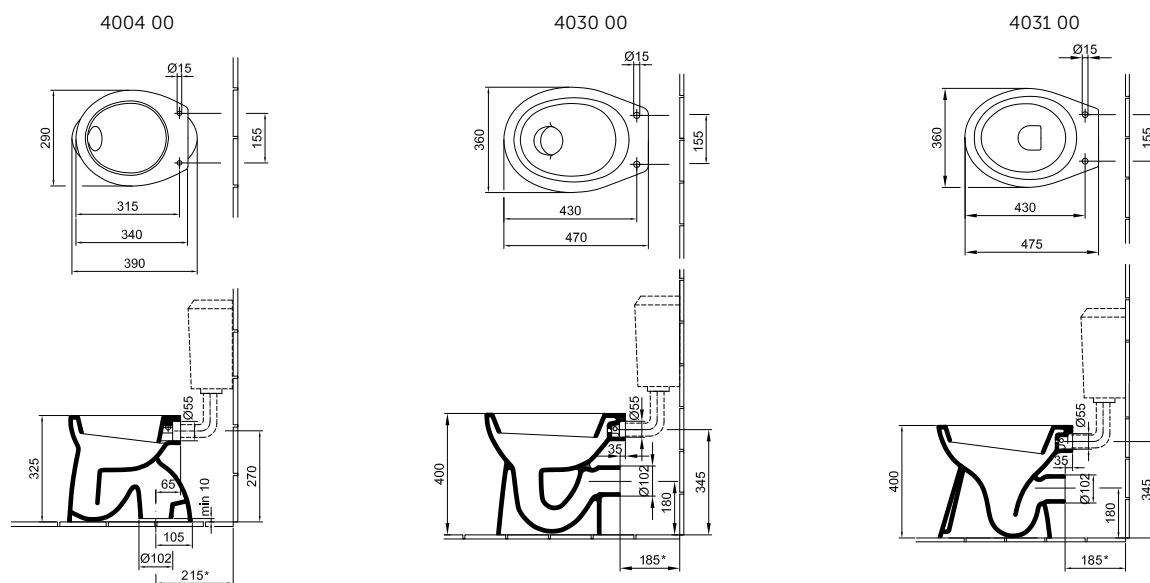

\*Ajánlott méret, a tartály típusától függ.



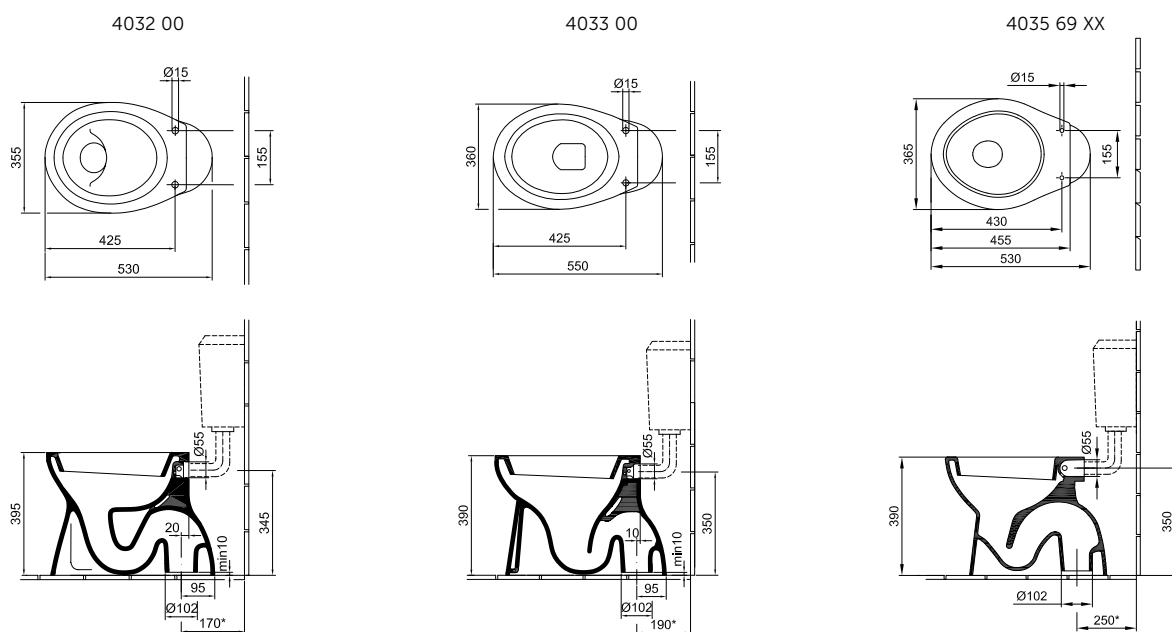

WC 4032 00 xx, 4033 00 xx, 4035 69 xx



\*Ajánlott méret, a tartály típusától függ.

A megadott méretekhez a szabványban megengedett tűrések érvényesek.  
Kérjük szerelés előtt ellenőrizni!

# BÁZIS

	Cikkszám	Megnevezés	Tömeg (kg)	db/ tálca	db/ paletta	Fehér Ft/db*	Színes Ft/db**,**	Választható színek
	4037 00 xx	<b>Laposöblítésű WC</b> Kifutó 14-ben és 15-ben! Szállítható a készlet erejéig! Alsó kifolyású Rögzítés padlóra csavarozással	18.2	6	24	17 990	26 980	01, 14, 15, R1
	8780 95 01	<b>Alföldi WC-ülőke 1.***</b> Duroplast antibakteriális felülettel, fém zsanérral Ajánljuk: az Optic (7047 R0, 7048 R0), a Saval 2.0 (7056 59, 7068 19, 7090 09, 7090 19) és a Bázis (4030 00, 4031 00, 4032 00, 4033 00, 4035 69, 4037 00) termékcsaládba tartozó WC-khez.	1.55	6	144	9 940	-	01
	4309 59 xx	<b>Bidé</b> Kifutó R1-ben és 14-ben! Szállítható a készlet erejéig! 1 furattal középen Rögzítés padlóra csavarozással	18.8	4	16	22 550	33 840	01, 14, R1
	4332 00 xx	<b>Vizelde</b> Kifutó R1-ben! Szállítható a készlet erejéig! Felső bekötésű Ajánlott rögzítőkészlet: 9218 99 00	9.0	12	48	15 670	-	01, R1

\*Nettó listaár, ajánlott fogyasztói ár áfa nélkül  
01 Fehér, 14 Bahama beige, 15 Manhattan, R1 Fehér Easyplus mázfelülettel  
\*\*A színes termékek szállítási határideje 6 hét!  
\*\*\*Csak fehér színben rendelhető!  
Easyplus (R1) felár: 7 290 Ft  
Ajánlott wellness termék: Cassandra kádcsalád



# SZERELÉSI MÉRETEK

WC 4037 00

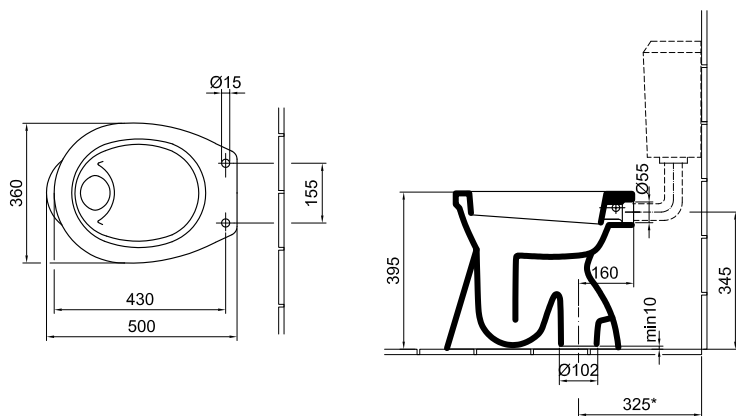

Bidé 4309 59 xx

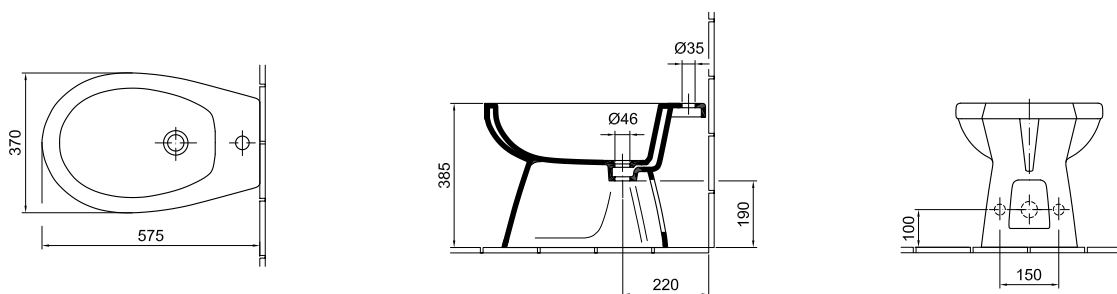



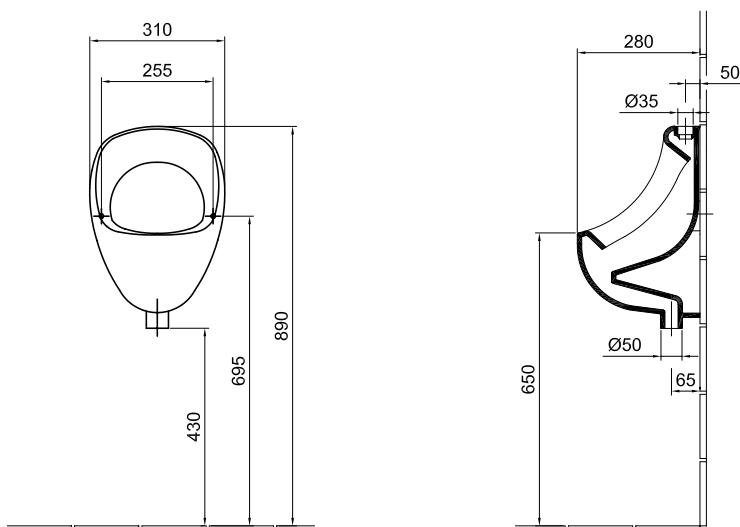



Vizelde 4332 00 xx



A megadott méretekhez a szabványban megengedett tűrések érvényesek.  
Kérjük szerelés előtt ellenőrizni!

# BÁZIS

	Cikkszám	Megnevezés	Méret	Tömeg (kg)	db/ tálca	db/ paletta	Fehér Ft/db*	Színes Ft/db**	Választható színek
	4679 00 xx	<b>Piperepolc</b> Csavarozható	50 x 14 cm	2.8	40	200	4 550	-	01
	4681 00 xx	<b>Piperepolc</b> Csavarozható	60 x 14 cm	3.0	40	200	4 550	-	01
	4627 00 xx	<b>Papírtartó</b> Csavarozható		1.3	52	364	2 490	-	01
	4637 00 xx	<b>Sarokpolc, ívelt</b> Csavarozható	22,5 cm	1.7	110	330	2 950	-	01
	4645 00 xx	<b>Kétágú fogas</b> Csavarozható		0.6	102	1020	2 040	-	01
	4650 00 xx	<b>Szappantartó, lyukas</b> Csavarozható		0.6	153	918	2 490	-	01
	4699 00 xx	<b>Kerámiadugó</b>		-	-	8 db/cs	410	-	01

\*Nettó listaár, ajánlott fogyasztói ár áfa nélkül  
01 Fehér

## SZERELVÉNYEK

Cikkszám	Megnevezés	Nettó listaár, ajánlott fogyasztói ár áfa nélkül
8751 00 00	Gumitömítés befolyócsonkhoz	930
8763 00 00	WC szerelési tartozék (2 db rögzítőcsavar, 2 db tipli, 2 db zárókupak)	340
9326 00 00	Vizelde szifon (hátsó kifolyású) 7050/ 7051-es vizeldéhez	5 590
9327 00 00	Vizelde szifon alsó kifolyású 7050/ 7051-es vizeldéhez	4 870
8771 00 00	Geberit kétnyomógombos szerelvény Liner monoblokk WC-hez	16 560
8789 00 00	Siamp egynyomógombos szerelvény monoblokk WC-hez	6 480
8433 00 61	SIAMP kétnyomógombos szerelvény monoblokk WC-hez	8 350
9218 52 01	Rögzítőkészlet Liner szifontakaróhoz (7228 L1), Liner, Melina és Formo monoblokk WC-hez és bidéhez	2 280
9220 59 01	Rögzítőkészlet Liner, Formo (7229 L1), Melina, Formo és Miron (7264 59) szifontakarókhoz	2 430
8767 00 00	Átalakító könyökcső Liner monoblokk WC-hez	1 540
8769 00 00	Takarórózsa Liner monoblokk WC-hez	890

## ALKATRÉSZEK

Cikkszám	Megnevezés	Nettó listaár, ajánlott fogyasztói ár áfa nélkül
92088700	Gumialátét monoblokk WC és tartály közé Solinar WC-khez	540
9220 74 01	Takarókupak ovális rögzítőfurathoz (Liner és Melina fal-WC)	2 250
9919 00 00	Szerelési egységcsomag monoblokk WC-hez	1 840
9224 17 61	Liner WC-ülőke (9M23 S1) zsanér	6 030
9224 22 01	WC-ülőke ütköző Liner 9M23 S1 01-es WC-ülőkéhez	2 190
9224 14 61	Melina WC-ülőke (9M48 S1) zsanér	6 030
9221 64 00	SoftClose-ing henger 9M48 S1 01 Melina WC-ülőkéhez	11 630
9224 13 61	Melina WC-ülőke (9M49 61) zsanér	3 180
9224 20 01	WC-ülőke ütköző Melina 9M49 61 01-es WC-ülőkéhez	2 190
9224 73 61	Formo WC-ülőke (9M70 S5) zsanér	9 080
9224 86 00	WC-ülőke ütköző Formo (9M70 S5) WC-ülőkéhez	2 550
9224 77 00	Softclose henger Formo (9M70 S5) WC-ülőkéhez	15 510
9218 96 00	Zsanér bedugós ellendarab Formo (9M70 S5) WC-ülőkéhez	2 330
9224 24 00	SoftClose henger Liner (9M23 S1) és Formo (98M9 C5) WC-ülőkéhez	11 630
9223 68 00	WC-ülőke ütköző Formo 98M9 C5 01-es WC-ülőkéhez	3 380
9223 70 61	WC-ülőke zsanér Formo 98M9 C5 01-es WC-ülőkéhez	8 080
9224 15 61	Zsanér Mollis 8M39 61 01 WC-ülőkéhez	4 650
9224 19 61	Alföldi WC-ülőke 1. (8780 95) zsanér (régí változat)   <i>Kifutó!</i>	5 330
9224 21 01	WC-ülőke ütköző Alföldi 8780 S5 01-es és 8780 95 01-es WC-ülőkéhez	2 330
9221 17 61	Zsanér 8780 S5 01 WC-ülőkéhez	6 400
9224 62 00	SoftClose-ing henger 8780 S5 01 WC-ülőkéhez	9 310
9223 72 00	SoftClosing henger kupak 8780 S5 01 WC-ülőkéhez	310
9209 11 61	Saval 2.0 Softclose zsanér (8780 S5)	7 760
9209 12 61	Alföldi WC-ülőke 1. (8780 95) zsanér (új változat)	4 490

\*A szerelvényekre a gyártó által vállalt garancia érvényes, amelyről további információkat a weboldalunkon, az adott termék oldalán találhat.

# INNOVÁCIÓK



3/4,5 L  
öblítés  
alföldi







## 3/4,5 L ÖBLÍTÉS

Az Alföldi valamennyi fali-WC-je 3/6 literrel öblít, ugyanakkor a CleanFlush technológiával készülő Formo és Mollis fali-WC-ink, meghatározott feltételek mellett, alkalmasak a 3/4,5 literes öblítésre. A fali-WC-k beépítését segítő EasyMont WC-elem tartálya ennek megfelelően szintén alkalmas a 3/4,5 literes öblítésre.

# WC-ELEM NYOMÓLAPPAL



*Érvényes: 2021. július 1-jétől*

	Cikkszám	Megnevezés	Méret	Tömeg (kg)	db/ paletta	Lista ár Ft/db*
	9221 20 00	<b>WC-elem</b> Fali tartályal	  12 x 55 x 112 cm	13	15	52 350
	9221 21 68	<b>Nyomólap</b> Fehér	21 x 16 x 2 cm	0,3		12 720
	9221 21 61	<b>Nyomólap</b> Króm	21 x 16 x 2 cm	0,3		16 940
	9221 21 69	<b>Nyomólap</b> Matt-króm	21 x 16 x 2 cm	0,3		16 940

\*Nettó listaár, ajánlott fogyasztói ár áfa nélkül

# SZERELÉSI MÉRETEK

WC-elem 9221 20 00

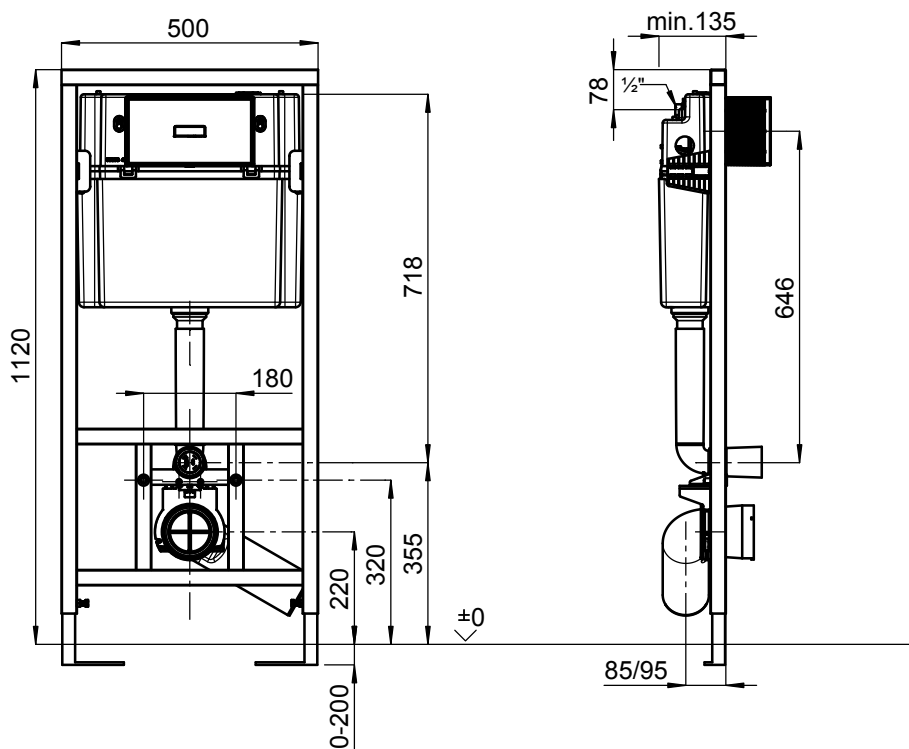

Nyomólap 9221 21 xx

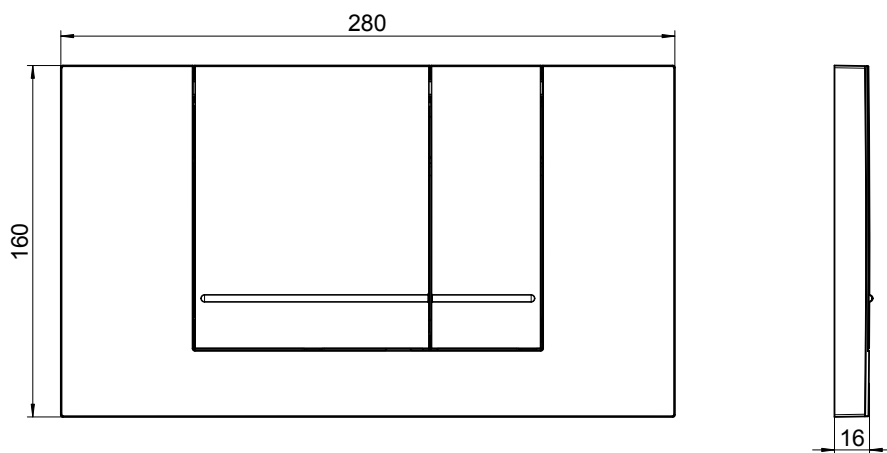

A megadott méretekhez a szabványban megengedett tűrések érvényesek.  
Kérjük szerelés előtt ellenőrizni!

# INNOVÁCIÓK

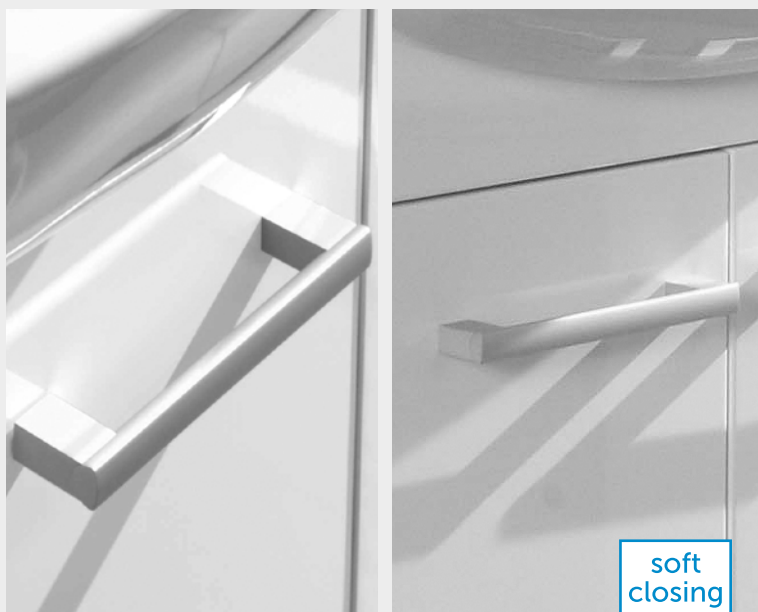

soft  
closing  
alföldi

## SOFT CLOSING

A kifejezés már jól ismert a vásárlók számára a szaniterek világából. Az innováció lényege, hogy a le- illetve becsukódás a funkció segítségével szépen fokozatosan történik meg az éles csapódás helyett. Ez a megoldás ma már a bútoroknál is alapvető követelmény, így a Saval 2.0 bútorcsalád esetében valamennyi ajtó Soft Closing funkcióval rendelkezik.

## LED

A LED világítás ma már széles körben elfogadott a hétköznapi életben. A LED világítás hosszabb élettartamot és, ami talán ennél is fontosabb, jelentős energia-megtakarítást tesz lehetővé a háztartásokban is.

A Saval 2.0 család tükro szekrénye a környezettudatos szemléletet szem előtt tartva LED világítással rendelkezik.







LED  
alföldi



# BÚTOR



*Érvényes: 2021. július 1-jétől*

	Cikkszám	Megnevezés	Méret (Szé x Ma x Mé)	Tömeg (kg)	db/ paletta	Lista ár Fehér Ft/db*	Választható színek
	B297 00 xx	<b>Mosdószekrény</b> <i>Kifutó! Szállítható a készlet erejéig!</i> Két fiókkal, falra szerelhető Ajánlott mosdó: Formo 7012 65 xx Ajánlott tükör és tükörösszekrény a Saval 2.0 családból.	54 x 52 x 46 cm	36	6	87 620	E4, PF
	B296 00 xx	<b>Mosdószekrény</b> Két fiókkal, falra szerelhető Ajánlott mosdó: Formo 7012 60 xx Ajánlott tükör és tükörösszekrény a Saval 2.0 családból.	52 x 52 x 44 cm	32	6	80 970	E4, PF
	B026 00 xx	<b>Magasszekrény</b> Két nyíló ajtóval, 4 üveg polccal, falra szerelhető Zsanér a bal oldalon! Rendelésnél kérjük vegye figyelembe a műszaki rajzot!	35 x 177 x 38 cm	45	3	70 320	E4, PF
	B026 01 xx	<b>Magasszekrény</b> Két nyíló ajtóval, 4 üveg polccal, falra szerelhető Zsanér a jobb oldalon! Rendelésnél kérjük vegye figyelembe a műszaki rajzot!	35 x 177 x 38 cm	45	3	70 320	E4, PF

\*Nettó listaár, ajánlott fogyasztói ár áfa nélkül  
 Bútor szín: E4 Fényes fehér, PF Világos tölgy

# SZERELÉSI MÉRETEK

Mosdószekrény B297 00 xx

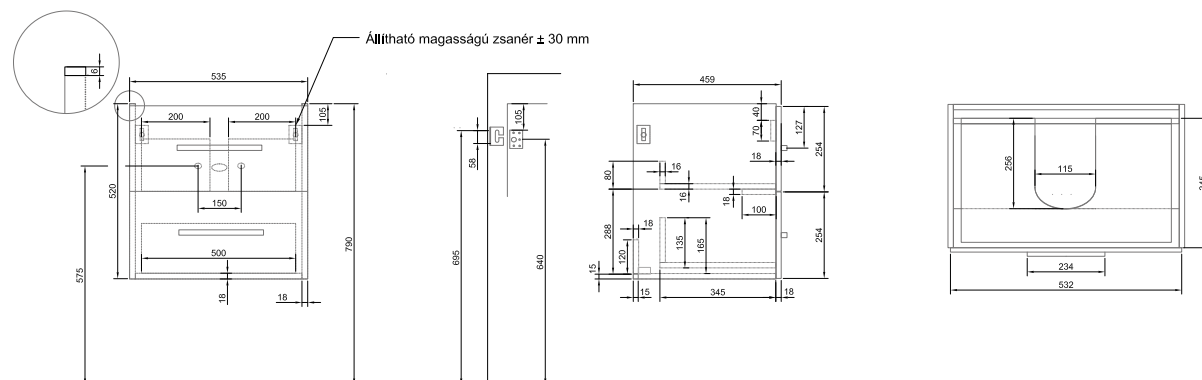

Mosdószekrény B296 00 xx

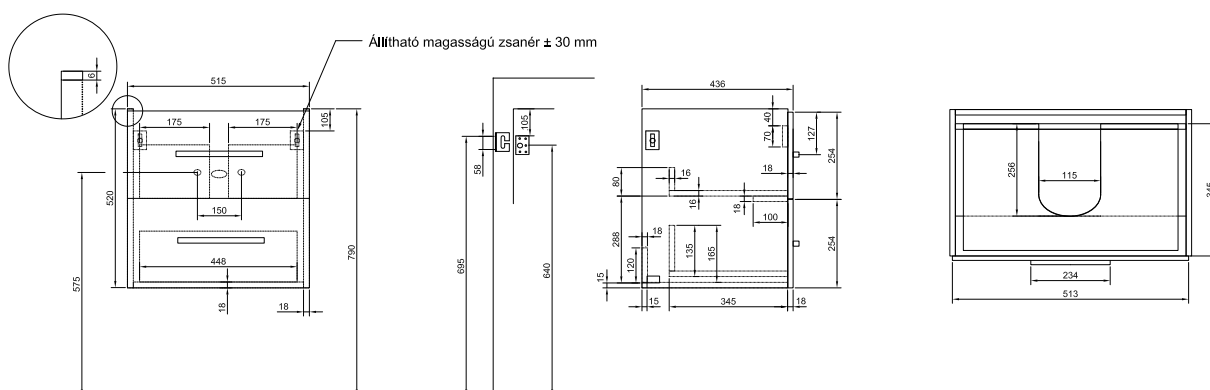

Magasszekrény B026 00 xx

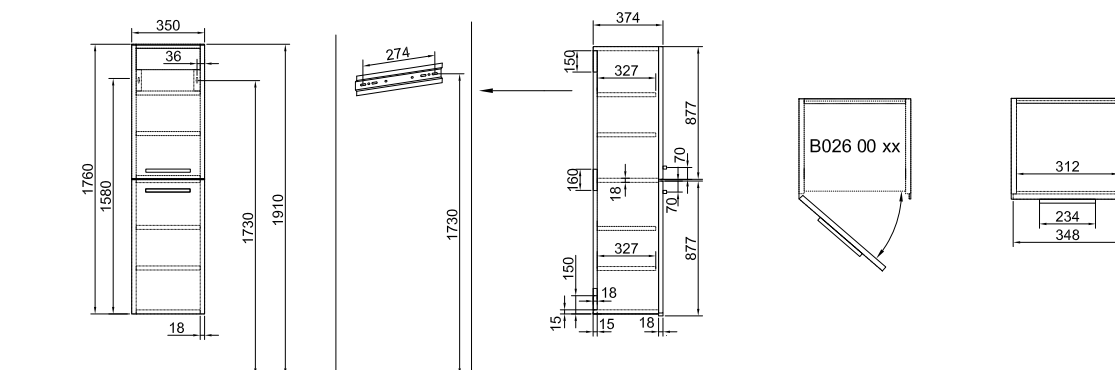



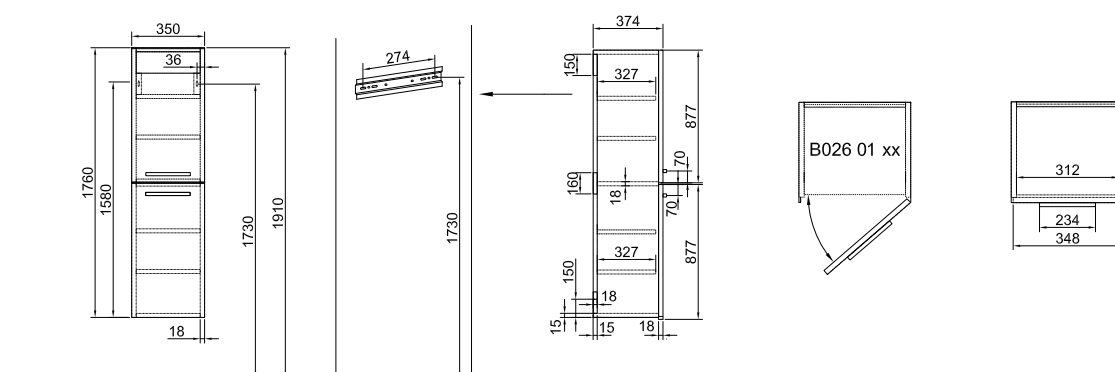

Magasszekrény B026 01 xx



A megadott méretekhez a szabványban megengedett türések érvényesek. Kérjük szerelés előtt ellenőrizni!

# SAVAL 2.0

	Cikkszám	Megnevezés	Méret (Szé x Ma x Mé)	Tömeg (kg)	db/ paletta	Lista ár Fehér Ft/db*	Választható színek
	A897 00 xx	<b>Mosdószekrény</b> Két nyíló ajtóval Falra vagy lábra szerelhető (állítható magasság) <i>Figyelem! A lábakat külön kell megrendelni!</i>	54 x 69 x 28 cm	12,4	12	34 090	E4, B5
	A897 xx 01	<b>Mosdószekrény fehér (01) mosdóval</b> Két nyíló ajtóval Falra vagy lábra szerelhető (állítható magasság) Tartalmazza a Savall 2.0 7017 60 01 mosdót! <i>Figyelem! A lábakat külön kell megrendelni!</i>	54 x 69 x 28 cm	28,7	12	46 530	E4, B5
	A897 xx R1	<b>Mosdószekrény Easyplus (R1) mosdóval</b> Két nyíló ajtóval Falra vagy lábra szerelhető (állítható magasság) Tartalmazza a Savall 2.0 7017 60 R1 mosdót! <i>Figyelem! A lábakat külön kell megrendelni!</i>	54 x 69 x 28 cm	28,7	12	51 760	E4, B5
	A899 00 xx	<b>Magasszekrény</b> Két nyíló ajtóval, 1-1 üveg polccal Falra vagy lábra szerelhető (állítható magasság) <i>Figyelem! A lábakat külön kell megrendelni!</i>	35 x 180 x 27 cm	27,4	8	46 080	E4, B5
	A498 60 xx	<b>Tükrösszekrény világítás nélkül</b> Két nyíló ajtóval, két üvegpolccal	60 x 75 x 15 cm	13,0	15	39 690	E4, B5, PF
	A499 60 xx	<b>Tükör világítás nélkül</b>	60 x 77 cm	8,0	75	18 100	E4, B5, PF
	A498 00 00	<b>Világítás tükörhöz és tükrösszekrényhez</b>			8	13 410	
	B009 15 00	<b>Láb Savall 2.0 bútorokhoz</b> 1 pár				6 200	

\*Nettó listaár, ajánlott fogyasztói ár áfa nélkül  
Bútor szín: E4 Fényes fehér, B5 Matt wenge, PF Világos tölgy  
Kerámia szín: 01 Fehér, R1 Fehér Easyplus mázfelülettel

# SZERELÉSI MÉRETEK

Mosdószekrény A897 xx xx

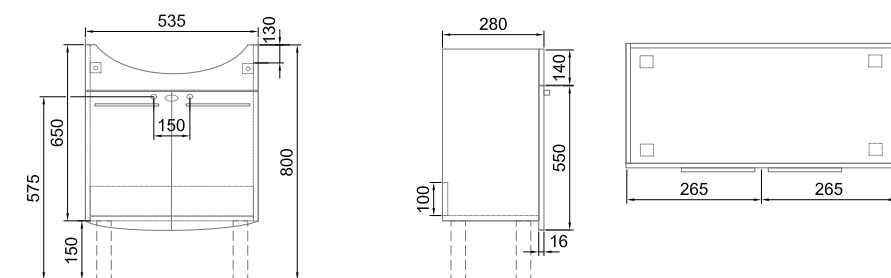

Magasszekrény A899 00 xx

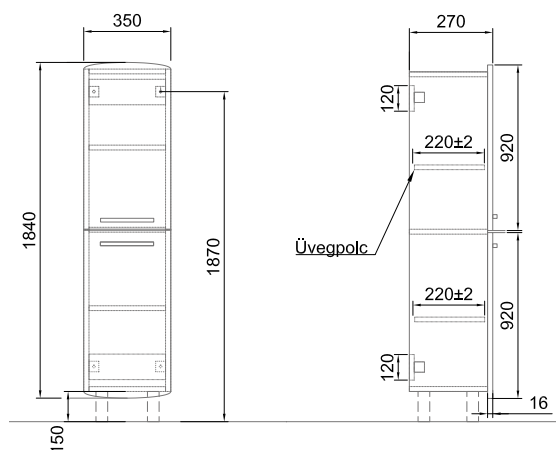

Tükrösszekrény világtás nélkül A498 60 xx

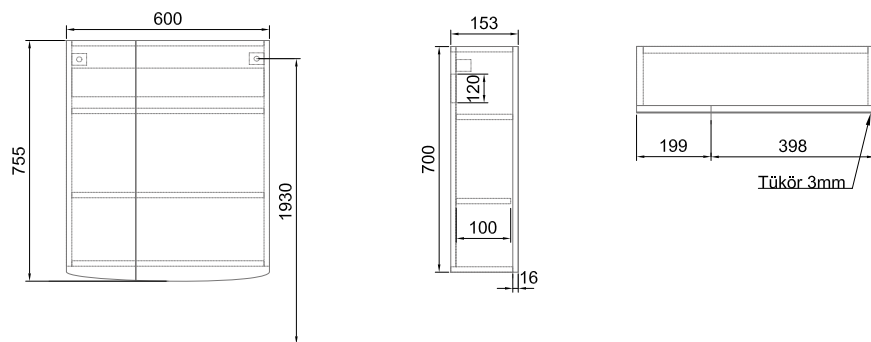

Tükör világtás nélkül A499 60 xx

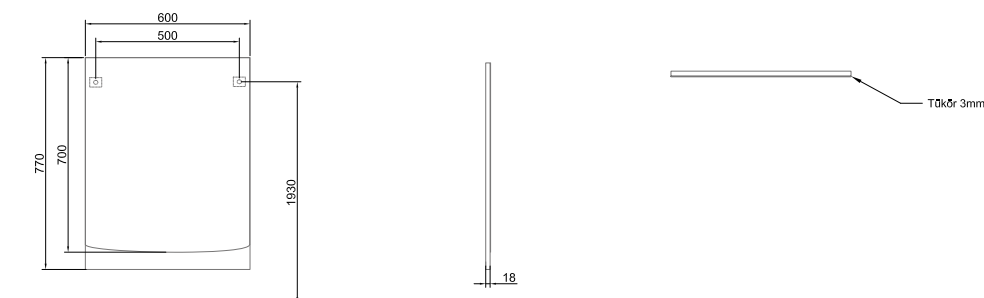

A megadott méretekhez a szabványban megengedett tűrések érvényesek. Kérjük szerelés előtt ellenőrizni!

# INNOVÁCIÓK



akril



## AKRIL

Az Alföldi márkanev alatt forgalmazott fürdőkádak a Villeroy & Boch csoport belgiumi gyárában készülnek. A kádak formatervezése szigorúan a legújabb trendekhez igazodik, így a minőség mellett a látvány is helyet kaphat. Termékeink kiválósága a megfelelő összetételben és arányokban rejlik; a kádak gyártásához 4 mm vastagságú akrilt használunk fel. Az akril rendkívül sokáig megtartja eredeti színetét, ellenálló a háztartási vegyszerekkel szemben, tapintása kellemes és meleg, felülete fényes és kemény.



metal  
rim



## METALRIM



Az Alföldi kádak nem csak dizájnban emelkednek ki az Alföldi választékából, hanem műszaki előnyöket is tartalmaznak. Valamennyi klasszikus, egyenes kád peremébe a nagyobb stabilitás érdekében egy fém megerősítés is kerül.

# WELLNESS



*Érvényes: 2021. július 1-jétől*

# CASSANDRA

	Cikkszám	Megnevezés	Méret	Térfogat (l)	Tömeg (kg)	db/ paletta	Listaár Ft / db
	UBA160CAS2P-01*	<b>Cassandra klasszikus fürdőkádból</b> Paletta mérete: 78 x 140 cm	160 x 70 cm	185	17.0	10	111 270
	U99740000	<b>Kádláb</b>					5 150**
	UBA177CAS2P-01*	<b>Cassandra klasszikus fürdőkádból</b> Paletta mérete: 78 x 140 cm	170 x 70 cm	200	17.0	10	109 490
	U99740000	<b>Kádláb</b>					5 150**
	UBA170CAS2P-01*	<b>Cassandra klasszikus fürdőkádból</b> Paletta mérete: 78 x 140 cm	170 x 75 cm	230	18.0	10	109 490
	U99740000	<b>Kádláb</b>					5 150**
	UBA180CAS2P-01*	<b>Cassandra klasszikus fürdőkádból</b> Paletta mérete: 83 x 140 cm	180 x 80 cm	265	20.5	10	115 100
	U99740000	<b>Kádláb</b>					5 150**
	UBA190CAS2P-01*	<b>Cassandra klasszikus fürdőkádból</b> Paletta mérete: 93 x 140 cm	190 x 90 cm	280	26.5	10	145 720
	U99740000	<b>Kádláb</b>					5 150**

\*A kádakat lábbal együtt szállítjuk, de kérjük a kádlábakat külön megrendelni szíveskedjenek!

\*\*A szállítás lehetséges CAS2V-s cikkszámokon is.

\*\*A kádláb csak a káddal megegyező mennyiségben rendelhető ezen az áron.



# SZERELÉSI MÉRETEK

## CASSANDRA Fürdőkádak

CASSANDRA 160 x 70 cm  
klasszikus fürdőkád  
UBA160CAS2P-01

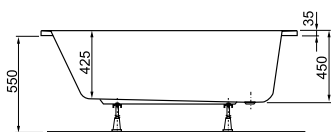
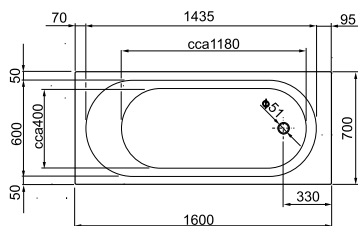

CASSANDRA 170 x 70 cm  
klasszikus fürdőkád  
UBA177CAS2P-01

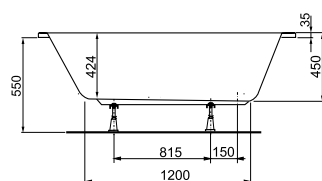
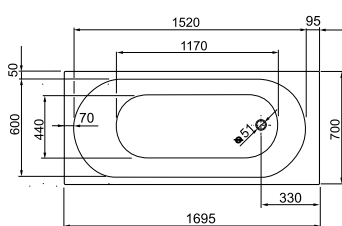

CASSANDRA 170 x 75 cm  
klasszikus fürdőkád  
UBA170CAS2P-01

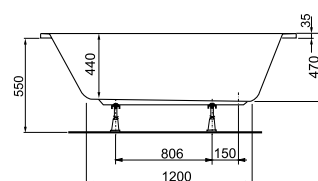
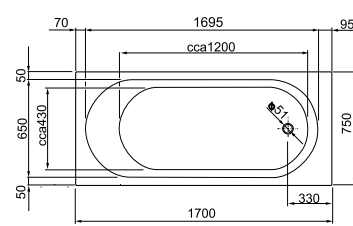

CASSANDRA 180 x 80 cm  
klasszikus fürdőkád  
UBA180CAS2P-01

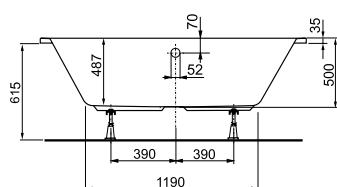
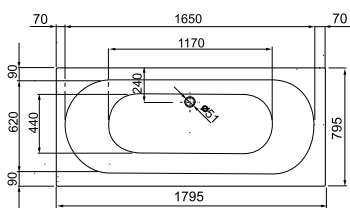

CASSANDRA 190 x 90 cm  
klasszikus fürdőkád  
UBA190CAS2P-01

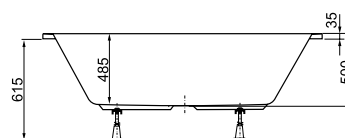
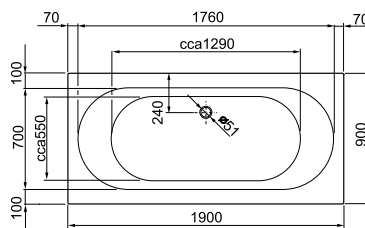

# CIKKSZÁMKERESŐ

cikkszám	oldalszám	cikkszám	oldalszám	cikkszám	oldalszám	cikkszám	oldalszám
<b>SZANITER ÉS WC-ELEM</b>				<b>BÚTOR</b>		<b>WELLNESS*</b>	
4004 00 xx	38	7074 49 xx	30	A498 00 xx	52	U9009020020	56
4030 00 xx	38	7090 09 xx	30	A498 60 xx	52	U99740000	56
4031 00 xx	38	7090 19 xx	30	A499 60 xx	52	UBA145FDN3P-01	56
4032 00 xx	38	7332 5L xx	28	A897 00 xx	52	UBA160CAS2P-01	56
4033 00 xx	38	7332 5R xx	28	A897 xx 01	52	UBA170ARC2P-01	56
4035 69 xx	38	8767 00 00	16	A897 xx R1	52	UBA170CAS2P-01	56
4037 00 xx	40	8769 00 00	16	A899 00 xx	52	UBA170FDN2P-01	56
4123 4L xx	36	8780 95 01	26, 30, 36, 38, 42	B026 00 xx	50	UBA177CAS2P-01	56
4123 4R xx	36	8780 S5 01	26, 30	B026 01 xx	50	UBA180ARC2P-01	56
4145 45 xx	36	8M38 S1 01	24	B296 00 xx	50	UBA180CAS2P-01	56
4145 50 xx	36	8M39 61 01	24	B297 00 xx	50	UBA180CAS3LIP-01	56
4163 01 xx	34	9221 20 00	46			UBA180CAS3REP-01	56
4171 54 xx	36	9221 21 61	46			UBA180FDN2P-01	56
4191 01 01	34	9221 21 68	46			UBA180FDN7DP-01	56
4191 02 01	34	9221 21 69	46			UBA190CAS2P-01	56
4191 03 01	34	98M9 C5 01	22				
4191 55 xx	34	98M9 D5 01	22				
4191 56 01	34	9M23 S1 01	16				
4191 57 01	34	9M48 S1 01	18				
4191 58 01	34	9M49 61 01	18				
4191 60 xx	34	9M70 S5 01	22				
4191 65 xx	34						
4196 71 xx	34						
4196 7L xx	34						
4196 7R xx	34						
4309 59 xx	40						
4312 00 xx	30						
4332 00 xx	40						
4627 00 xx	42						
4637 00 xx	42						
4645 00 xx	42						
4650 00 xx	42						
4679 00 xx	42						
4681 00 xx	42						
4699 00 xx	42						
4V99 R0 xx	24						
5108 L1 xx	16						
5109 L1 xx	16						
5116 59 xx	36						
5128 L1 xx	16						
5129 L1 xx	16						
5530 59 xx	18						
5540 59 xx	18						
5550 59 xx	18						
5560 59 xx	18						
5565 59 xx	18						
5598 59 xx	18						
5599 59 xx	18						
6005 59 xx	32						
6006 33 xx	28						
6638 L1 xx	16						
6639 L1 xx	16						
7001 59 xx	28						
7012 55 xx	20						
7012 60 xx	20						
7012 65 xx	20						
7013 55 xx	20						
7014 47 xx	24						
7015 55 xx	36						
7015 60 xx	34						
7016 65 xx	24						
7017 60 xx	28						
7018 55 xx	28						
7019 47 xx	24						
7029 47 xx	24						
7031 45 xx	20						
7044 00 xx	22						
7047 R0 xx	26						
7048 R0 xx	26						
7050 59 xx	32						
7051 59 xx	32						
7056 59 xx	28						
7060 10 xx	22						
7060 H1 xx	22						
7060 HR xx	22						
7060 R0 xx	20						
7068 19 xx	30						

\* A cikkszámkeresőben kizárólag a kádak cikkszámjai találhatóak meg, a kiegészítőké és egyéb tartozékoké nem.

# SZÁLLÍTÁSI FELTÉTELEK

## SZANITER ÉS WELLNESS TERMÉKEK

Az árak alkalmazásának feltételei:

- I. o. minőségre,
- szakmailag szokásos csomagolásban,
- gyártelepen első fuvarszközre rakva (ab Werk),
- áfa nélkül érvényesek.

## CSOMAGOLÁSI RENDSZER

Részben MÁV EUR szabvány raklapon, részben eldobóraklapon, zsugorfóliázva.

A MÁV raklapot betétdíjas göngyölegként kezeljük.

ÉRVÉNYES: 2021. JÚLIUS 1-JÉTŐL  
ALFÖLDI SZANITEREKRE,  
WC-ELEMEKRE,  
WELLNESS TERMÉKEKRE ÉS BÚTOROKRA.



Villeroy & Boch Magyarország Kft.

H-6800 Hódmezővásárhely, Erzsébeti út 7. | Pf. 113

tel.: (+36 62) 888 565 | fax: (+36 62) 888 573 | zöld szám: (+36 80) 820 144

alfoldi.hu | email: info@alfoldi.hu