

Üzemeltetési utasítás

a készülék üzemeltetője számára

VIESSMANN

Digitális szobatermosztát
UTDB és UTDB-RF típus

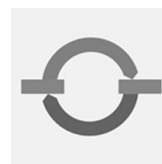

VITOTROL 100



Biztonságtechnikai utasítások

Az Ön biztonsága érdekében



Kérjük, hogy az emberi életet fenyegető veszélyek, a balesetek és az anyagi károk elkerülése érdekében pontosan tartsa be a biztonságtechnikai utasításokat.

A biztonságtechnikai utasítások magyarázata



Veszély

Ez a jel személyi sérülések veszélyére figyelmeztet.



Figyelem

Ez a jel anyagi és környezeti károk veszélyére figyelmeztet.

Fontos tudnivaló!

A *Fontos tudnivaló* címszó alatt kiegészítő információk találhatóak.

Célcsoport

Ez az üzemeltetési utasítás a fűtési rendszer üzemeltetője számára készült. Ez a készülék **nem** használható korlátozott testi, érzéki vagy szellemi képességekkel rendelkező személyek által (gyerekek által sem) vagy a szükséges tapasztalattal és/vagy tudással nem rendelkező személyek által, kivéve, ha őket biztonsági személyzet felügyeli vagy utasításokat ad a készülék használatára vonatkozólag.



Figyelem

Gyerekeket tilos felügyelet nélkül hagyni. Gondoskodjon arról, hogy gyerekek ne használják játékszerként a készüléket.



Veszély

A fűtési rendszeren szakszerűtlenül végrehajtott munkák életveszélyes balesetekhez vezethetnek.

- A gázszerelvényeken munkát csak olyan szerelő végezhet, akit a helyileg illetékes gázszolgáltató vállalat erre feljogosított.
- Elektromos szerelést csak elektromos szakember végezhet.

Teendők gázszag esetén



Veszély

A szivárgó gáz robbanáshoz vezethet, amely nagyon súlyos sérüléseket okozhat.

- Ne dohányozzon! Akadályozza meg a nyílt láng- és szikraképződést. Semmi esetre se kapcsoljon fel villanykapcsolót és ne kapcsoljon be elektromos készülékeket.
- Zárja el a gázvezeték csapot.
- Nyissa ki az ablakokat és az ajtókat.
- Távolítsa el mindenkit a veszélyes területről.
- Értesítse a gáz- és az áramszolgáltató vállalatot, valamint a fűtési szakcéget az épületen kívülről.
- Szakítsa meg az épület elektromos ellátását egy biztonságos helyen (az épületen kívül).

Az Ön biztonsága érdekében (folytatás)

Teendők égéstermék-szag esetén



Veszély

Az égéstermékek életveszélyes mérgezést okozhatnak.

- Kapcsolja ki a fűtési rendszert.
- Szellőztesse ki a felállítási helyiséget.
- Csupkja be a lakóhelyiségekbe nyíló ajtókat.

Teendők tűz esetén



Veszély

Tűz esetén égés és robbanás veszélye áll fenn.

- Kapcsolja ki a fűtési rendszert.
- Zárja el a tüzelőanyag-vezetékek elzárószelepeit.
- Az ABC tűzbiztonsági osztálynak megfelelő, bevizsgált tűzoltó készüléket használjon.

A fűtőhelyiséggel szemben támasztott követelmények



Figyelem

Nem megengedett környezeti feltételek károsíthatják a fűtési rendszert és veszélyeztethetik a biztonságos üzemelést.

- Biztosítsa, hogy a környezeti hőmérséklet 0 °C és 35 °C között legyen.
- Kerülje a (pl. festékekben, oldó- és tisztítószerekben lévő) freonszarmazékok okozta légszennyeződést és az erős por-képződést (pl. csiszoló munkák által).
- Kerülje a (pl. állandó ruhaszáritás általi) tartósan magas páratartalmat.
- Ne zárja el a meglévő levegő-bevezető nyílásokat.

Kiegészítő komponensek, pót- és kopó alkatrészek



Figyelem

A fűtési rendszert károsíthatják vagy működését negatívan befolyásolhatják mindazok a komponensek, amelyek bevizsgálása nem a fűtési rendszerrel együtt történt.

A komponensek felszerelését, ill. cseréjét kizárólag szakcég végezheti.

Tartalomjegyzék

Tartalomjegyzék

Kezelés

A kezelő- és kijelzőelemek áttekintése.....	6
■ A takarófedél nyitása.....	6
■ Kezelőgombok és kezelőfelület.....	7
■ Szimbólumok a kijelzőn.....	7
Kezelés.....	8
■ Alapkijelzés.....	8
■ Kezelés letiltása.....	9

A helyiség hőmérséklet beállítása

Beállítás.....	10
■ Üzem mód kiválasztása.....	10
■ Időprogram kiválasztása.....	10
■ Gyárilag előre beállított időprogramok.....	10
■ Fagyvédelem.....	12
■ Fűtés állandó helyiség hőmérséklettel (kézi üzem).....	12
A helyiség hőmérséklet beállítása.....	13
■ Egyedi időprogram beállítása.....	13
A helyiség hőmérséklet változtatása néhány napra.....	15
■ Az elutazás program beállítása.....	15
A helyiség hőmérséklet változtatása néhány órára.....	16
■ Módosítás a ▼/▲ gombokkal.....	16
■ Party üzemmód beállítása.....	17
■ Takarékos üzemmód beállítása.....	17

További beállítások

Pontos idő és dátum.....	18
Nyári/téli időszámítás.....	18
Nyelv beállítása.....	18
Időprogram átnevezése.....	19
Hőmérséklet-kiegyenlítés.....	19
Szabályozási viselkedés.....	20

Lekérdezési lehetőségek

A hőmérsékletek és további beállítások lekérdezése.....	21
Időprogramok lekérdezése.....	21
■ Az aktuális nap időprogramja a Prog1 – Prog3 esetén.....	21
Elutazás program lekérdezése (amennyiben aktív).....	21

Mi a teendő?

Ha a helyiségek túl hidegek.....	22
Ha a helyiségek túl melegek.....	22
Ha a  kijelzés villog a kijelzőn.....	22

Tartalomjegyzék (folytatás)

Elemcsere szükséges.....	23
Címkód módosítása.....	24
Igazolások	
Műbizonylat.....	25
■ A Vitotrol 100, UTDB típus műbizonylata.....	25
■ A Vitotrol 100, UTDB-RF típus műbizonylata.....	25
Karbantartás	
Tisztítás.....	27
Energiatakarékossági javaslatok.....	28
Címszójegyzék.....	29

Kezelés

A kezelő- és kijelzőelemek áttekintése

A takarófedél nyitása

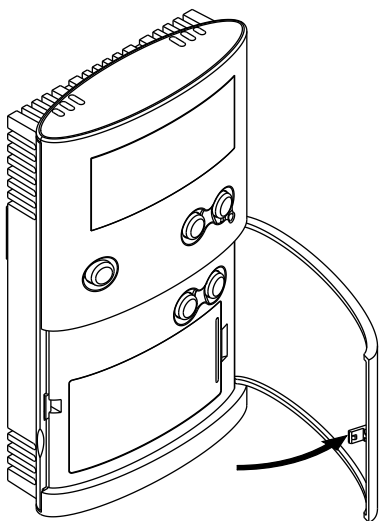

A kezelő- és kijelzőelemek áttekintése (folytatás)

Kezelógombok és kezelőfelület

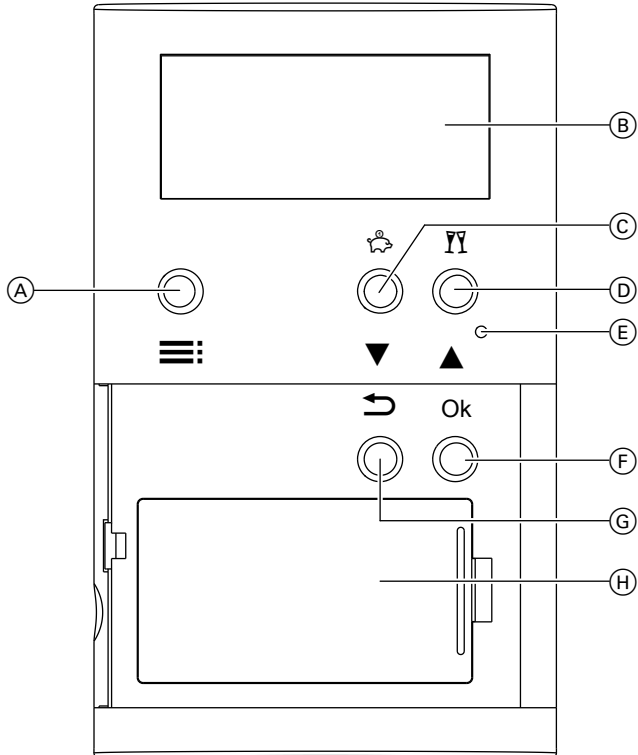

- | | |
|---|---------------------------|
| Ⓐ menü | Ⓔ reset |
| Ⓑ kijelző | Ⓕ nyugtázás |
| Ⓒ takarékos üzemmód  (17. oldal)
vagy értékmódosítás ▼ | Ⓖ visszalépés (a menüben) |
| Ⓓ party üzemmód  (17. oldal)
vagy értékmódosítás ▲ | Ⓗ elemtartó |

Szimbólumok a kijelzőn

A szimbólumok nem láthatók állandóan, hanem a berendezés üzemállapotától függően jelennek meg.

Kezelés

A kezelő- és kijelzőelemek áttekintése (folytatás)

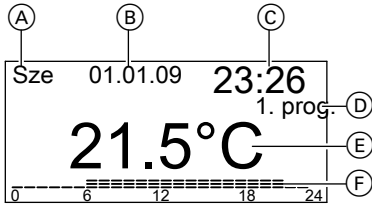

- (A) nap
- (B) dátum
- (C) pontos idő
- (D) kiválasztott időprogram
- (E) mért belső hőmérséklet
- (F) időprogram, időegyenesként megjelenítve

- hőigény
- party üzemmód aktív
- takarékos üzemmód aktív
- kézi üzem aktív
- elutazás program aktív
- fagyvédelmi üzem aktív
- elemcsere szükséges
- kezelés letiltva

Kijelző világítása

Egy tetszőleges gomb megnyomásával a kijelző világítani kezd, majd az utolsó gombnyomástól számított 15 másodperc múlva automatikusan kialszik.

Kezelés

Alapkijelzés

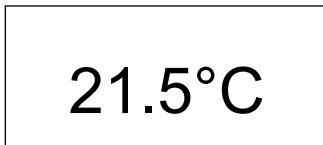

Nyugalmi állapotban a kijelzőn mindig az alapkijelzés jelenik meg.

- Egy tetszőleges gomb megnyomásával az aktuális üzemjelzések jelennek meg.
- A gomb kétszeri megnyomásával a menübe jut.

- A gombbal a menüben egy lépést visszaléphet.
- Az utolsó gombnyomástól számított 30 másodperc múlva a menüből automatikusan kilép. További 3 perc elteltével az alapkijelzés jelenik meg. Az elvégzett módosításokat az **OK** gombbal lehet átvenni. A / gombokkal végzett hőmérséklet módosításokat 5 másodperc elteltével automatikusan átveszi.

Kezelés (folytatás)

Kezelés letiltása

Ön letilthatja a Vitotrol 100 kezelőgombjait. Ehhez nyomja meg egyidejűleg a ▼ és ▲ gombokat és tartsa őket benyomva 5 másodpercig. A letiltás megszüntetéséhez nyomja meg a ▼ és ▲ gombokat és tartsa őket egyidejűleg benyomva 5 másodpercig.

A helyiséghőmérséklet beállítása

Beállítás

Üzem mód kiválasztása

Az alábbi üzemmódok közül választhat:



- Fűtés váltakozva normál és kétféle csökkentett helyiséghőmérséklettel, három gyárilag vagy egyénileg beállított időprogram szerint (lásd a 10. oldalon)
- Fagyvédelem (lásd a 12. oldalon)
- Fűtés időprogramtól függetlenül, folyamatosan állandó belső hőmérséklettel (lásd a 12. oldalon)

Időprogram kiválasztása

Három gyárilag előre beállított időprogram közül választhat (Prog1 – Prog3). Az időprogramokat egyénileg, igénye szerint megváltoztathatja.

Egy időprogramban három különböző üzemmódot (helyiséghőmérsékletet) állíthat be.

- Komfort (alapérték: 21 °C)
- Takarékos (alapérték: 19 °C)
- Csökkentett (alapérték: 16 °C)

1. Nyissa ki a takarófedelelet.
2. Nyomja meg 2-szer a  gombot.
3. Válassza ki a  /  gombokkal a kívánt programot (pl. „Prog1”).
4. Nyugtázza ezt az **OK** gombbal.
A fűtőüzem a kiválasztott időprogram szerint működik.

Gyárilag előre beállított időprogramok

1. időprogram – Prog1

Hétfőtől péntekig

Idősáv	Kezdet	Vége	Üzem mód
1	06:00	08:00	Komfort
2	08:00	12:00	Komfort
3	12:00	14:00	Komfort
4	14:00	18:00	Komfort
5	18:00	22:00	Komfort
6	22:00	06:00	Csökkentett

A helyiséghőmérséklet beállítása

Beállítás (folytatás)

Szombat és vasárnap

Idősáv	Kezdet	Vége	Üzem mód
1	07:00	08:00	Komfort
2	08:00	12:00	Komfort
3	12:00	14:00	Komfort
4	14:00	16:00	Komfort
5	16:00	23:00	Komfort
6	23:00	07:00	Csökkentett

2. időprogram – Prog2

Hétfőtől péntekig

Idősáv	Kezdet	Vége	Üzem mód
1	06:00	08:00	Komfort
2	08:00	12:00	Csökkentett
3	12:00	14:00	Csökkentett
4	14:00	16:00	Csökkentett
5	16:00	22:00	Komfort
6	22:00	06:00	Csökkentett

Szombat és vasárnap

Idősáv	Kezdet	Vége	Üzem mód
1	07:00	08:00	Komfort
2	08:00	12:00	Komfort
3	12:00	14:00	Komfort
4	14:00	18:00	Komfort
5	18:00	23:00	Komfort
6	23:00	07:00	Csökkentett

3. időprogram – Prog3

Hétfőtől péntekig

Idősáv	Kezdet	Vége	Üzem mód
1	06:00	08:00	Komfort
2	08:00	12:00	Takarék
3	12:00	14:00	Komfort
4	14:00	18:00	Takarék
5	18:00	23:00	Komfort
6	23:00	06:00	Csökkentett

A helyiséghőmérséklet beállítása

Beállítás (folytatás)

Szombat és vasárnap



Időszak	Kezdet	Vége	Üzem mód
1	07:00	08:00	Komfort
2	08:00	12:00	Komfort
3	12:00	14:00	Komfort
4	14:00	18:00	Komfort
5	18:00	23:00	Komfort
6	23:00	07:00	Csökkentett

Fagyvédelem

Akkor válassza, ha a helyiségeket nem szeretné fűteni, de fagyvédelmet szeretne.







Ha a belső hőmérséklet 5 °C alá süllyed, akkor a kazán bekapcsol.

1. Nyissa ki a takarófedelelet.
2. Nyomja meg 2-szer a  gombot.

3. A  /  gombokkal válassza ki a „Fagyvéd.” funkciót.
4. Nyugtázza ezt az **OK** gombbal.
A kijelzőn megjelenik a ❄ és a mért helyiség hőmérséklet.

Fűtés állandó helyiség hőmérséklettel (kézi üzem)

Fűtés időprogramtól függetlenül, folyamatosan állandó belső hőmérséklettel.

1. Nyissa ki a takarófedelelet.
2. Nyomja meg 2-szer a  gombot.
3. A  /  gombokkal válassza ki a „Kézi” funkciót.
4. Nyugtázza ezt az **OK** gombbal.
5. A  /  gombokkal állítsa be a kívánt helyiség hőmérsékletet (min. 10 °C).
6. Nyugtázza ezt az **OK** gombbal.
A kijelzőn megjelenik a  és újra az aktuális helyiség hőmérséklet.

A helyiséghőmérséklet beállítása

Az időprogramokban három hőmérséklet-értéket állíthat be:

- Normál helyiséghőmérséklet „**Komfort**”
Gyári beállítás: 21 °C
Beállítási tartomány: 10 – 40 °C
- Takarékos helyiséghőmérséklet „**Takarék**”
Gyári beállítás: 19 °C
Beállítási tartomány: 10 – 40 °C
- Csökkentett helyiséghőmérséklet „**Csök.**”
Gyári beállítás: 16 °C
Beállítási tartomány: 10 – 40 °C

1. Nyissa ki a takarófedelelet.
2. Nyomja meg 2-szer a  gombot.
3. A ▼/▲ gombokkal válassza ki a „**Beállítások**” funkciót.
4. Nyugtázza ezt az **OK** gombbal.
5. A ▼/▲ gombokkal válassza ki a „**Hőmérséklet.**” funkciót.
6. Nyugtázza ezt az **OK** gombbal.
7. A ▼/▲ gombokkal állítsa be a kívánt hőmérsékletet a „**Komfort**” funkcióhoz.
8. Nyugtázza ezt az **OK** gombbal.
9. A ▼/▲ gombokkal állítsa be a kívánt hőmérsékletet az „**Takarék**” funkcióhoz.
10. Nyugtázza ezt az **OK** gombbal.
11. A ▼/▲ gombokkal állítsa be a kívánt hőmérsékletet a „**Csök.**” funkcióhoz.
12. Nyugtázza ezt az **OK** gombbal.

Egyedi időprogram beállítása

A fűtési időszávok beállítása

A gyárilag beállított időprogramokban a napok 6 időszávra vannak felosztva.

Őn ezt módosíthatja és akár kevesebb időszávot is beállíthat, pl.:

- 1. időszáv: normál helyiséghőmérsékletű üzem 6:00 – 22:00 óra között és
 - 2. időszáv: csökkentett helyiséghőmérsékletű üzem 22:00 – 6:00 óra között
- Az utolsó időszávot a beírást követően automatikusan a 6. időszávba teszi. A közte lévő időszávok ebben az esetben nem aktívak.

Minden aktív időszávhoz be kell adni a bekapcsolási-, kikapcsolási időpontot és a hőmérsékletet („**Komfort**”, „**Takarék**”, „**Csökkentett**”) (lásd a példát).

A helyiséghőmérséklet beállítása









A helyiséghőmérséklet beállítása (folytatás)







Az időszávokat egyszerre több naphoz is hozzárendelheti (napcsoportok) vagy minden naphoz külön is beállíthatja:

- „**Hé-Va**” a hét minden napján azonos időszávok
- „**Hé-Pé**” hétfőtől péntekig azonos időszávok
- „**Szo-Va**” szombat és vasárnap azonos időszávok
- „**Napi áll.**” bizonyos napokon eltérő időszávok

Fontos tudnivaló!

Az egyedi nap beállítások előnyt élveznek a több napra beállított értékekkel szemben.

1. Nyissa ki a takarófedelelet.
2. Nyomja meg 2-szer a  gombot.
3. A  /  gombokkal válassza ki a „**Beállítások**” funkciót.
4. Nyugtázza ezt az **OK** gombbal.
5. A  /  gombokkal válassza ki a „**Programok**” funkciót.
6. Nyugtázza ezt az **OK** gombbal.
7. A  /  gombokkal válassza ki azt a programot, amelyet módosítani szeretne (pl. „**Prog1**”).
8. Nyugtázza ezt az **OK** gombbal.
9. A  /  gombokkal válassza ki a „**Beállít**” funkciót.
10. Nyugtázza ezt az **OK** gombbal.

11. Válassza ki a  /  gombokkal a kívánt napcsoportot/egyedi napot.
12. Nyugtázza ezt az **OK** gombbal.
13. A  /  gombokkal válassza ki a kívánt időszávot vagy először a kívánt napot.
14. A  /  gombokkal állítsa be egymás után a kívánt bekapcsolási-, kikapcsolási időpontot és a hőmérsékletet (pl. „**Csökkentett**”).
15. Nyugtázza ezeket az **OK** gombbal.
16. A további időszávokat állítsa be a 11 – 13. pontokban leírtak szerint.

Fontos tudnivaló!

Amennyiben beállításkor az időszávok között szünetek maradnak, akkor ezeket az előző időszáv meghosszabbításával automatikusan meg lehet szüntetni.

Időszávok deaktiválása

Egy adott időszáv deaktiválásához állítsa be bekapcsolási- és kikapcsolási időpontként ugyanazt az értéket.

Időprogramok másolása

Az időprogramok másolhatók, pl. ha az egyik időprogramot át szeretné venni és csak csekély módosításokat szeretne végezni.

1. Nyissa ki a takarófedelelet.
2. Nyomja meg 2-szer a  gombot.

A helyiséghőmérséklet beállítása

A helyiséghőmérséklet beállítása (folytatás)

3. A ▼/▲ gombokkal válassza ki a „**Beállítások**” funkciót.
4. Nyugtázza ezt az **OK** gombbal.
5. A ▼/▲ gombokkal válassza ki a „**Programok**” funkciót.
6. Nyugtázza ezt az **OK** gombbal.
7. A ▼/▲ gombokkal válassza ki azt a programot, amelyet módosítani szeretne (pl. „**Prog1**”).
8. Nyugtázza ezt az **OK** gombbal.
9. A ▼/▲ gombokkal válassza ki a „**Másolinnen**” funkciót.
10. Nyugtázza ezt az **OK** gombbal.
11. A ▼/▲ gombokkal válassza ki azt a programot, amelyet másolni szeretne.
12. Nyugtázza ezt az **OK** gombbal.
13. A ▼/▲ gombokkal válassza ki a „**Beállít**” funkciót a módosítások végrehajtásához.

A helyiséghőmérséklet változtatása néhány napra

Ha nyaralni készül és hosszabb időre elhagyja a lakást, az alábbi energiamegtakarítási lehetőségek állnak rendelkezésre:

- Teljesen kikapcsolhatja a helyiségfűtést a „❄” fagyvédelmi üzem beállításával.
vagy
- A helyiség fűtését beállíthatja minimális energiafelhasználásra (pl. hogy dísznövényei ne fagyjanak meg). Ehhez válassza az „❏” elutazás programot. Ha az elutazás program aktív, akkor a helyiségeket csökkentett helyiség hőmérséklettel fűti („**Csökkentett**”).

Az elutazás program beállítása

1. Nyissa ki a takarófedelelet.
2. Nyomja meg 2-szer a  gombot.
3. A ▼/▲ gombokkal válassza ki az „**Elutazás**” funkciót.
4. Nyugtázza ezt az **OK** gombbal.
5. A ▼/▲ gombokkal válassza ki a „**Be**” funkciót.
6. Nyugtázza ezt az **OK** gombbal.
7. A ▼/▲ gombokkal állítsa be az elutazás funkció kezdetének és végének kívánt napját és pontos idejét.
8. Nyugtázza ezeket az **OK** gombbal.





A helyiséghőmérséklet beállítása

A helyiséghőmérséklet változtatása néhány napra (folytatás)

Az elutazás program befejezése

- Az elutazás program automatikusan véget ér a befejezési időpont elérésevel.
- Amennyiben az elutazás programot idő előtt törölni szeretné:

1. Nyissa ki a takarófedelelet.
2. Nyomja meg 2-szer a  gombot.



3. A  /  gombokkal válassza ki az „Elutazás” funkciót.
4. Nyugtázza ezt az **OK** gombbal.
5. A  /  gombokkal válassza ki a „Ki” funkciót.

A helyiséghőmérséklet változtatása néhány órára



A következő funkciók segítségével módosíthatja a helyiséghőmérsékletet néhány órára, a beállítások tartós megváltoztatása nélkül.

A megváltoztatott érték az adott programon belüli következő átkapcsolásig vagy egy másik programra történő váltásig megmarad.





Kivételesen szeretne magasabb helyiséghőmérséklettel fűteni:

- Az „Prog1” – „Prog3” és „Kézi” programokban a  gombbal növelheti a helyiséghőmérsékletet vagy
- válassza ki az „Prog1” – „Prog3” programokban a party üzemmódot a  gombbal.

Kivételesen szeretne alacsonyabb helyiséghőmérséklettel fűteni:

- Az „Prog1” – „Prog3” és „Kézi” programokban a  gombbal csökkentheti a helyiséghőmérsékletet vagy
- válassza ki az „Prog1” – „Prog3” programokban a takarékos üzemmódot a  gombbal.





Módosítás a / gombokkal

1. Nyomja meg a  vagy a  gombot.
Az aktuális előírt hőmérséklet jelenik meg.
2. A  /  gombokkal állítsa be a kívánt hőmérsékletet.
3. Nyugtázza az **OK** gombbal vagy várjon kb. 5 másodpercet, amíg az értéket automatikusan átvette.

A helyiséghőmérséklet változtatása néhány órára (folytatás)

Party üzemmód beállítása

Party üzemmódban a csökkentett helyiség hőmérséklet automatikusan a beállított normál helyiség hőmérsékletre áll be („**Komfort**”).

1. Nyomja meg kb. 5 másodpercig a  gombot.
A kijelzőn a „” kijelzés jelenik meg.
2. A / gombokkal kiegészítőleg módosíthatja a hőmérsékletet.





3. Nyugtázza ezt az **OK** gombbal.

A party üzemmód befejezése

- A party üzemmód automatikusan véget ér a program következő átkapcsolásával
- Ha idő előtt be szeretné fejezni a party üzemmódot, tartsa benyomva újból a  gombot kb. 5 másodpercig.

Takarék üzemmód beállítása

Takarék üzemmódban a helyiség hőmérsékletet automatikusan 2 °C-kal csökkenti.

1. Nyomja meg kb. 5 másodpercig a  gombot.
A kijelzőn a „” kijelzés jelenik meg.
2. A / gombokkal kiegészítőleg módosíthatja a hőmérsékletet.
3. Nyugtázza ezt az **OK** gombbal.

A takarékos üzemmód befejezése

- A takarékos üzemmód automatikusan véget ér a program következő átkapcsolásával
- Ha idő előtt be szeretné fejezni a takarékos üzemmódot, tartsa benyomva újból a  gombot kb. 5 másodpercig.

További beállítások

Pontos idő és dátum

1. Nyissa ki a takarófedelelet.
2. Nyomja meg 2-szer a  gombot.
3. A ▼/▲ gombokkal válassza ki a „**Beállítások**” funkciót.
4. Nyugtázza ezt az **OK** gombbal.
5. A ▼/▲ gombokkal válassza ki az „**Alapbeállítások**” funkciót.
6. Nyugtázza ezt az **OK** gombbal.
7. A ▼/▲ gombokkal válassza ki a „**Dátum - idő**” funkciót.
8. Nyugtázza ezt az **OK** gombbal.
9. A ▼/▲ gombokkal állítsa be az aktuális napot és a pontos időt.
10. Nyugtázza ezeket az **OK** gombbal.

Nyári/téli időszámítás

A nyári, ill. téli időszámításra történő átállítás automatikusan történik. Ön ki is kapcsolhatja az automatikus átállítást.











1. Válassza ki a 18. oldalon leírtak szerint a „**Dátum - idő**” funkciót.
2. Az **OK** gombbal válassza ki a „**Nyári időszámítás BE**” funkciót.
3. A ▼/▲ gombokkal válassza ki a „**KI**” funkciót.
4. Nyugtázza ezt az **OK** gombbal.

Nyelv beállítása

1. Nyissa ki a takarófedelelet.
2. Nyomja meg 2-szer a  gombot.
3. A ▼/▲ gombokkal válassza ki a „**Beállítások**” funkciót.
4. Nyugtázza ezt az **OK** gombbal.
5. A ▼/▲ gombokkal válassza ki az „**Alapbeállítások**” funkciót.
6. Nyugtázza ezt az **OK** gombbal.
7. A ▼/▲ gombokkal válassza ki a „**Nyelv**” funkciót.
8. A ▼/▲ gombokkal állítsa be a kívánt nyelvet.
9. Nyugtázza ezt az **OK** gombbal.

Időprogram átnevezése

Az „**Prog1**” – „**Prog3**” programokat egyénileg átnevezheti. A programnév 5 karakterre van korlátozva.









1. Nyissa ki a takarófedelelet.
2. Nyomja meg 2-szer a  gombot.
3. A / gombokkal válassza ki a „**Beállítások**” funkciót.
4. Nyugtázza ezt az **OK** gombbal.
5. A / gombokkal válassza ki a „**Programok**” funkciót.
6. Nyugtázza ezt az **OK** gombbal.
7. A / gombokkal válassza ki azt a programot, amelyet át szeretne nevezni (pl. „**Prog1**”).
8. Nyugtázza ezt az **OK** gombbal.
9. A / gombokkal válassza ki az „**Átnevezés**” funkciót.
10. Nyugtázza ezt az **OK** gombbal.
11. Az „**Új név**” sorban a / gombokkal állítsa be egymás után a kívánt karaktereket.
12. Nyugtázza ezeket az **OK** gombbal.

Hőmérséklet-kiegyenlítés

Akkor alkalmazza, ha a Vitotrol 100 készülék kedvezőtlen helyre van felszerelve, pl. külső falra vagy kémény közelébe, akkor a kijelzett helyiséghőmérséklet eltérhet a tényleges helyiséghőmérséklettől. Ezt a hőmérsékleti eltérést kiegyenlítheti egy ún. korrekciós értékkel.

Példa:

A Vitotrol 100-on kijelzett helyiséghőmérséklet 2 °C-kal magasabb, mint a tényleges helyiséghőmérséklet. A korrekciós érték így –2 °C-nak felel meg.

1. Nyissa ki a takarófedelelet.
2. Nyomja meg 2-szer a  gombot.
3. A / gombokkal válassza ki a „**Beállítások**” funkciót.
4. Nyugtázza ezt az **OK** gombbal.
5. A / gombokkal válassza ki a „**Szerviz**” funkciót.
6. Nyugtázza ezt az **OK** gombbal.
7. Az **OK** gombbal válassza ki a „**Szab. offset**” beállítási értékét.
8. A / gombokkal állítsa be a kívánt értéket.
9. Nyugtázza ezt az **OK** gombbal.
10. Kizárólag a Vitotrol 100, UTDB-RF típus esetén:
A  gombbal lépjen ki a menüből.

További beállítások

Szabályozási viselkedés

A termosztát kapcsolási hiszterézisét gyárilag beállították. A hiszterézis értéke befolyásolja a fűtés be- és kikapcsolási pontját.









Példa:

Előírt helyiség hőmérséklet: 21 °C

Hiszterézis: 0,6 °C (szállítási állapot)

Ahogy a helyiség hőmérséklet tényleges értéke meghaladja a 21,3 °C-ot, kikapcsol a fűtés. Ahogy a helyiség hőmérséklet tényleges értéke 20,7 °C alá süllyed, bekapcsol a fűtés.

Őn megváltoztathatja a szabályozási viselkedést, ha módosítja a hiszterézis értéket. Ha rendszere lassan reagál, akkor állítson be egy alacsonyabb értéket.

1. Nyissa ki a takarófedelelet.
2. Nyomja meg 2-szer a  gombot.
3. A  /  gombokkal válassza ki a „**Beállítások**” funkciót.
4. Nyugtázza ezt az **OK** gombbal.
5. A  /  gombokkal válassza ki a „**Szerviz**” funkciót.
6. Nyugtázza ezt az **OK** gombbal.
7. A  /  gombokkal állítsa be a hiszterézis kívánt értékét.
8. Nyugtázza ezt 2-szer az **OK** gombbal.
9. Kizárólag a Vitotrol 100, UTDB-RF típus esetén:
A  gombbal lépjen ki a menüből.

A hőmérsékletek és további beállítások lekérdezése

1. Nyomja meg a  gombot.
2. A / gombokkal hívja le az aktuális előírt hőmérsékletet.

Az alábbi adatok jelennek meg a kijelzőn:

- Belsőhőmérséklet
- Dátum és pontos idő
- Aktuális program
- Nap

Időprogramok lekérdezése

Az aktuális nap időprogramja a Prog1 – Prog3 esetén



A kijelzőn az aktuális nap kapcsolási időit láthatja egy időegyenesen ábrázolva.

Ⓐ 6.00 és Ⓑ 22.00 óra között helyiségfűtés normál helyiség hőmérséklettel és 22.00 és 6.00 óra között helyiségfűtés csökkentett helyiség hőmérséklettel.

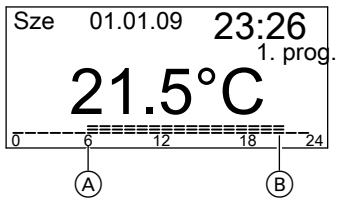
Példa:



Elutazás program lekérdezése (amennyiben aktiv)

1. Nyissa ki a takarófedelelet.
2. Nyomja meg 2-szer a  gombot.
3. A / gombokkal válassza ki az „Elutazás” funkciót.
4. Nyugtázza ezt az **OK** gombbal.
Megjelenik a beállított elutazási időtartam kezdete és vége.

Mi a teendő?

Ha a helyiségek túl hidegek

Lehetséges ok	Hibaelhárítás
Vitotrol 100 hibásan lett beállítva	Ellenőrizze és szükség esetén módosítsa a beállításokat: <ul style="list-style-type: none">■ program (lásd a 10. oldalon)■ belsőhőmérséklet (lásd a 13. oldalon)■ idő (lásd a 18. oldalon)
A rádiós összeköttetést valami zavarja (csak Vitotrol 100, UTDB-RF rádiós egység esetén). A vevőegységnél villog a  kijelzés.	Módosítsa a címkódot (lásd a 24. oldalon).

Fontos tudnivaló!

További okokat illetően lásd a fűtőkazán üzemeltetési utasítását

Ha a helyiségek túl melegek

Lehetséges ok	Hibaelhárítás
Vitotrol 100 hibásan lett beállítva	Ellenőrizze és szükség esetén módosítsa a beállításokat: <ul style="list-style-type: none">■ program (lásd a 10. oldalon)■ belsőhőmérséklet (lásd a 13. oldalon)■ idő (lásd a 18. oldalon)

Fontos tudnivaló!

További okokat illetően lásd a fűtőkazán üzemeltetési utasítását

Ha a kijelzés villog a kijelzőn

Lehetséges ok	Hibaelhárítás
Lemerültek az elemek	Cserélje ki az elemeket (lásd a 23. oldalon) Eltávolítás Az elemeket/akkukat ne dobja a háztartási hulladékba! Kérjük, hogy a lemerült elemeket/akkukat vigye az e célra kijelölt gyűjtőhelyre.

Elemcsere szükséges

- Alkalmazzon káros anyagokat nem tartalmazó alkáli elemeket, 1,5 V-os LR6/AA típusú alkáli mignonelemeket.
- Ne alkalmazzon újrafeltölthető elemeket.
- **Mindkét** elemet cserélje ki 1,5 évente.

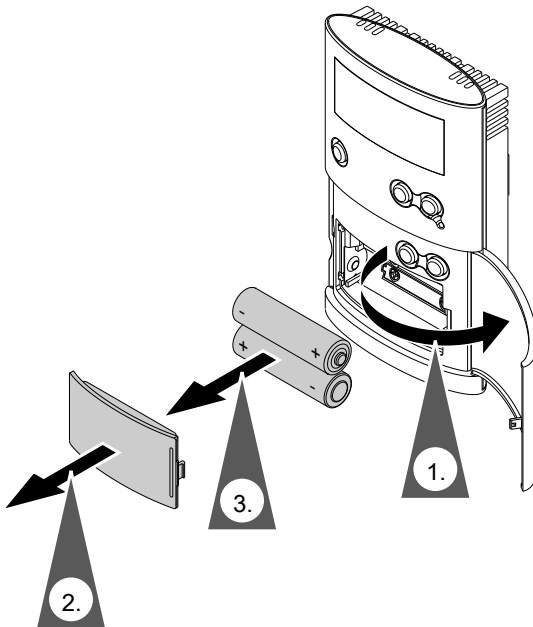

A Vitotrol 100 3 perces menettartálékkal rendelkezik. Amennyiben az elemeket ennyi idő alatt kicseréli, akkor a beállított adatok nem vesznek el. A menettartalék túllépése esetén visszaállítást (reset) kell végezni az elemcsere követően (lásd a következő oldalon).

Mi a teendő?

Elemcsere szükséges (folytatás)



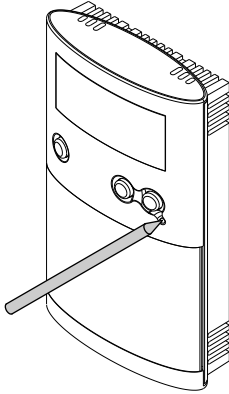









Reset



Megfelelő szerszámmal működtesse a reset gombot. Visszaállítást követően a nyelv, az idő és a dátum beállítását újból el kell végezni.

Címkód módosítása

Kizárólag a Vitotrol 100, UTDB-RF típus esetén, amennyiben a rádiós vevőn a  szimbólum villog.

1. A rádiós vevőnél nyomja meg a  gombot kb. 10 másodpercig, amíg a  villog.
2. Nyissa ki a Vitotrol 100 takarófedelét.
3. Nyomja meg 2-szer a  gombot.
4. A  /  gombokkal válassza ki a „Beállítások” funkciót.
5. Nyugtázza ezt az **OK** gombbal.
6. A  /  gombokkal válassza ki a „Szerviz” funkciót.
7. Nyugtázza ezt 2-szer az **OK** gombbal.
8. A  /  gombokkal válassza ki a „Címzett-kód” funkciót.
9. Nyugtázza ezt az **OK** gombbal. A kijelzőn kb. 30 másodpercig egy számsor jelenik meg. Utána az „Adatok küldése” kijelzés jelenik meg. Az átvitel 30 másodpercig tart. Az átvitel alatt villog a . Ha a vevő felismeri a címkódot, akkor a  és  kialszik. Amennyiben nem ismeri fel a címkódot, akkor ismételje meg a folyamatot a 3. ponttól kezdve.

Műbizonylat

A Vitotrol 100, UTDB típus műbizonylata

Mi, a Viessmann Werke GmbH & Co KG, D-35107 Allendorf, kizárólagos felelősségünk tudatában nyilatkozunk, hogy a **Vitotrol 100, UTDB típus** elnevezésű termék megfelel az alábbi szabványok előírásainak:

EN 60730-1:2000 + A1:2004 + A11:2002 + A12:2003 + A13:2004 + A14:2005 + A15:2007 + A16:2007

EN 60730-2-9:2002 + A1:2003 + A11:2003 + A12:2004 + A2:2005

EN 55014-1:2006

Az alábbi irányelvek előírásainak megfelelően ezt a terméket a **CE** jelöléssel láttuk el:

2004/108/EK

2006/95/EK

Allendorf, 2009. július 1.

Viessmann Werke GmbH&Co KG



ppa. Manfred Sommer

A Vitotrol 100, UTDB-RF típus műbizonylata

Mi, a Viessmann Werke GmbH & Co KG, D-35107 Allendorf, kizárólagos felelősségünk tudatában nyilatkozunk, hogy a **Vitotrol 100, UTDB-RF típus** elnevezésű termék megfelel az alábbi szabványok előírásainak:

EN 60730-1:2000 + A1:2004 + A11:2002 + A12:2003 + A13:2004 + A14:2005 + A15:2007 + A16:2007 + A2:2008

EN 60730-2-9:2002 + A1:2003 + A11:2003 + A12:2004 + A2:2005

EN 50371:2002

ETSI EN 300 220-2 V2.1.2:2007-06

ETSI EN 301 489-1 V1.8.1:2008-04

ETSI EN 301 489-3 V1.4.1:2002-08

Az alábbi irányelvek előírásainak megfelelően ezt a terméket a **CE** jelöléssel láttuk el:

2004/108/EK

1999/5/EK

2006/95/EK

Igazolások

Műbizonylat (folytatás)

Allendorf, 2009. július 1.

Viessmann Werke GmbH&Co KG



ppa. Manfred Sommer

Tisztítás

A készülék a kereskedelemben szokványos háztartási tisztítószerekkel (súrolószerek kivételével) tisztítható.

Energiatakarékossági javaslatok

Energiatakarékossági javaslatok

Az alábbi intézkedésekkel további energiát takaríthat meg.

- Szellőztessen helyesen.
Az ablakot csak rövid időre, de teljesen nyissa ki, és közben zárja el a termosztátszelepeket.
- Kerülje a helyiségek túlfűtését, törekedjen a 20°C-os helyiség hőmérséklet megtartására, egy fokkal alacsonyabb hőmérséklettel akár 6% fűtési költséget is megtakaríthat.
- Sötétedéskor engedje le az ablakokon lévő redőnyöket (amennyiben léteznek).
- Használja ki a távvezérlő beállítási lehetőségeit; pl. a normál helyiség hőmérsékletet csökkentett helyiség hőmérséklettel váltakozva állítsa be.

Címszójegyzék

B		K	
Beállítások		Kapcsolási pontok.....	13
■ lekérdezése.....	21	Kezelő- és kijelzőelemek.....	7
E		M	
Egyedi időprogram		Műbizonylat.....	25
■ beállítása.....	13	N	
Elutazás.....	15	Nyelv.....	18
Elutazás program		P	
■ beállítás.....	15	Party üzemmód.....	7
■ befejezés.....	16	■ beállítása.....	17
■ lekérdezése.....	21	Pontos idő és dátum.....	18
Energiamegtakarítás.....	15, 16	Problémamegoldás.....	22
Energiatakarékosság.....	28	Programnév.....	19
F		S	
Fűtési idők.....	13	Szabályozási viselkedés.....	20
H		T	
Hőmérsékletek		Takarék üzemmód.....	7
■ lekérdezése.....	21	■ beállítása.....	17
Hőmérsékletek átmeneti módosítása.....	16	Tisztítás.....	27
Hőmérséklet-kiegyenlítés.....	19		
Hőmérséklet-korrekció.....	19		
I			
Időprogramok lekérdezése.....	21		



Az Ön kapcsolattartója

A fűtőkészüléken végzendő karbantartási és javítási munkákkal kapcsolatos kérdéseivel kérjük, forduljon fűtési szakcégéhez. További információkat a www.viessmann.hu internetcím alatt találhat.

Viessmann Fűtéstechnika Kft.
2045 Törökbálint
Süssen u. 3.
Telefon: 06-23 / 334-334
Telefax: 06-23 / 334-339
www.viessmann.hu

5596 618 HU Műszaki változtatások jogát fenntartjuk!



Környezetbarát,
klórintenseen fehérített papírra nyomtatva