

Az üzemeltető számára

Kezelési útmutató



ecoTEC pure

VU 246/7-2 (H-INT II)

VUW 236/7-2 (H-INT II)

VUW 286/7-2 (H-INT II)

HU

Kiadó/gyártó

Vaillant GmbH

Berghauser Str. 40 ■ D-42859 Remscheid
Tel. +49 21 91 18-0 ■ Fax +49 21 91 18-2810
info@vaillant.de ■ www.vaillant.de



Tartalom

Tartalom

1	Biztonság	3	6	Ápolás és karbantartás	14
1.1	Kezelésre vonatkozó figyelmeztetések	3	6.1	Karbantartás	14
1.2	Rendeltetésszerű használat	3	6.2	A termék ápolása	14
1.3	Általános biztonsági utasítások	4	6.3	Karbantartási igényjelzések leolvasása	15
2	Megjegyzések a dokumentációhoz	7	6.4	A kondenzvíz-elvezető vezeték és a lefolyótölcsér ellenőrzése.....	15
2.1	Tartsa be a jelen útmutatóval együtt érvényes dokumentumokban foglaltakat.....	7	7	Üzemen kívül helyezés	15
2.2	A dokumentumok megőrzése	7	7.1	A termék átmeneti üzemen kívül helyezése	15
2.3	Az útmutató érvényessége	7	7.2	A termék végleges üzemen kívül helyezése	15
3	A termék leírása	7	8	Újrahasznosítás és ártalmatlanítás	15
3.1	A termék felépítése	7	9	Garancia és vevőszolgálat	16
3.2	Kezelőelemek	7	9.1	Garancia	16
3.3	A kijelző leírása	8	9.2	Vevőszolgálat	16
3.4	Adatok az adattáblán	8	Melléklet	17	
3.5	Sorozatszám	9	A	Üzemeltetői szint – áttekintés	17
3.6	CE-jelölés	9	B	Állapotkódok – áttekintés	17
4	Üzemeltetés	9	C	Üzemzavar- és hibaelhárítás	18
4.1	Kezelési koncepció	9	C.1	Zavarelhárítás.....	18
4.2	Az elzáró berendezések kinyitása	10	C.2	Zavarok elhárítása	18
4.3	A termék bekapcsolása	10			
4.4	A fűtés előremenő hőmérsékletének beállítása	11			
4.5	A melegvíz-hőmérséklet beállítása	11			
4.6	A termék funkcióinak kikapcsolása	12			
4.7	Megfelelő töltőnyomás biztosítása a fűtőkörben.....	12			
4.8	A termék készenléti üzembe kapcsolása	13			
4.9	A fűtési rendszer védelme a fagytól	14			
5	Zavarelhárítás	14			
5.1	Zavarok felismerése és elhárítása	14			
5.2	Állapotkód kijelzés	14			

1 Biztonság

1.1 Kezelésre vonatkozó figyelmeztetések

A műveletekre vonatkozó figyelmeztetések osztályozása

A műveletekre vonatkozó figyelmeztetések osztályozása az alábbiak szerint figyelmeztető ábrákkal és jelzőszavakkal a lehetséges veszély súlyossága szerint történik:

Figyelmeztető jelzések és jelzőszavak



Veszély!

Közvetlen életveszély vagy súlyos személyi sérülések veszélye



Veszély!

Áramütés miatti életveszély



Figyelmeztetés!

Könnyebb személyi sérülés veszélye



Vigyázat!

Anyagi és környezeti károk kockázata

1.2 Rendeltetésszerű használat

Szakszerűtlen vagy nem rendeltetésszerű használat esetén a felhasználó vagy harmadik személy testi épségét és életét fenyegető veszély állhat fenn, ill. megsérülhet a termék, vagy

más anyagi károk is keletkezhetnek.

A termék arra készült, hogy zárt fűtési rendszerekben és melegvíz-készítés során hőtermelőként szolgáljon.

A rendeltetésszerű használat a következőket jelenti:

- a termék és a berendezés további komponenseihez mellékelt kezelési utasítások betartása
- az útmutatókban feltüntetett ellenőrzési és karbantartási feltételek betartása.

Nyolc éves, vagy annál idősebb gyermekek, valamint csökkent fizikai, szenzoros vagy mentális képességű, vagy tapasztalattal és ismeretekkel nem rendelkező személyek felügyelettel használhatják a terméket, vagy abban az esetben, ha kioktatták őket a termék biztonságos használatára és a termék használatából fakadó veszélyekre. A gyermekek a termékkel nem játszhatnak. A tisztítási és karbantartási munkálatokat gyermekek felügyelet nélkül nem végezhetik.

A jelen útmutatóban ismertetett használattól eltérő vagy az azt meghaladó használat nem rendeltetésszerű használatnak minősül. Nem rendeltetésszerű

1 Biztonság

használatnak minősül a termék minden közvetlenül kereskedelmi és ipari célú használata.

Figyelem!

Minden, a megengedettől eltérő használat tilos.

1.3 Általános biztonsági utasítások

1.3.1 Hibás kezelés miatti veszély

A hibás kezeléssel saját magát vagy másokat veszélyeztethet, és anyagi károkat okozhat.

- ▶ Gondosan olvassa végig a szóban forgó útmutatót, és az összes kapcsolódó dokumentumot, különösen a "Biztonság" című fejezetet és a figyelmeztető információkat.
- ▶ Csak a következő Üzemeltetési útmutatóban leírt műveleteket hajtsa végre.

1.3.2 A szivárgó gáz életveszélyt jelent

Ha az épületben gázszag érezhető:

- ▶ Kerülje el, hogy a helyiségben gázszag keletkezessen.
- ▶ Nyissa ki az ajtókat és ablakokat és gondoskodjon huzatról.
- ▶ Kerülje nyílt láng (pl. öngyújtó, gyufa) használatát.
- ▶ Tilos a dohányzás.

- ▶ Ne használjon villamos kapcsolót, hálózati csatlakozódugót, csengőt, telefont és egyéb hangszórós kaputelefont az épületben.
- ▶ Zárja el a gázóra gázcsapját vagy a központi gázelzáró csapot.
- ▶ Ha lehetséges, csatlakoztasson gázelzáró csapot a termékre.
- ▶ Kopogással vagy hangos szóval figyelmeztesse a házlakóit.
- ▶ Haladéktalanul hagyja el az épületet és akadályozza meg, hogy mások bemenjenek.
- ▶ Amint kijutott az épületből, értesítse a tűzoltókat és a rendőrséget.
- ▶ Értesítse a gázszolgáltató vállalat ügyeletét egy, az épületen kívül elhelyezett telefonkészületről.

1.3.3 Eldugult vagy tömörtelen égéstermék vezeték miatti életveszély

Ha az épületben égéstermék szag érezhető:

- ▶ Nyisson ki minden hozzáférhető ajtót és ablakot, és gondoskodjon huzatról.
- ▶ Kapcsolja ki a terméket.
- ▶ Értesítsen egy szakembert.

1.3.4 A robbanékony és lobbanékony anyagok életveszélyt jelentenek

- ▶ Ne használjon, és ne tároljon a termék felállítási helyén robbanékony vagy lobbanékony anyagokat (pl. benzint, papírt, festéket).

1.3.5 Életveszély a terméken, vagy a termék környezetében végzett módosítások miatt

- ▶ Semmiképpen ne távolítsa el, ne hidalja át, vagy ne blokkolja a biztonsági berendezéseket.
- ▶ Ne manipulálja a biztonsági berendezéseket.
- ▶ Ne rongálja meg és ne távolítsa el a részegységek plombáit.
- ▶ Ne végezzen módosításokat:
 - a készüléken
 - a gáz- és vízellátó vezetéken, az égést tápláló levegő vezetéken, az áramellátáson
 - a teljes égéstermék elvezető rendszeren
 - a teljes kondenzvíz-elvezető rendszeren
 - a biztonsági szelepen
 - a lefolyó vezetékeken
 - azokon az építészeti adottságokon, amelyek befolyá-

solthatják a termék üzembiztonságát

1.3.6 Mérgezés veszélye az égési levegő nem megfelelő hozzávezetése miatt

Feltételek: A helyiség levegőtől függő üzemeltetés

- ▶ Biztosítsa a megfelelő mennyiségű égési levegő hozzávezetését.

1.3.7 Korrózió okozta károsodás veszélye a helyiség nem megfelelő levegője vagy a rossz égési levegő miatt

A spray-k, oldószerek, klórtartalmú tisztítószeresek, festékek, ragasztók, ammóniavegyületek, porok és hasonlók a termék, ill. a levegő-égéstermék elvezető vezeték korrózióját okozhatják.

- ▶ Biztosítsa, hogy az égéshez használt levegő vezetékébe ne kerülhessen fluor, klór, kén, porok stb.
- ▶ Gondoskodjon róla, hogy a felállítás helyén ne tároljanak vegyi anyagokat.

1.3.8 Anyagi kár veszélye fagy miatt

- ▶ Győződjék meg arról, hogy a fűtési rendszer fagy esetén mindenképpen üzemben



1 Biztonság

marad, és az összes helyiség megfelelően temperált.

- ▶ Amennyiben nem tudja biztosítani az üzemeltetést, ürítse le szakemberrel a fűtési rendszert.

1.3.9 Sérülésveszély és anyagi kár kockázata szakszerűtlen vagy el nem végzett karbantartás és javítás miatt

- ▶ Soha ne kísérelje meg saját maga elvégezni a termék karbantartását vagy javítását.
- ▶ Az üzemzavarokat és károkat mindig haladéktalanul javíttassa ki egy szakemberrel.
- ▶ Tartsa be az előírt karbantartási időket.



Megjegyzések a dokumentációhoz 2

2 Megjegyzések a dokumentációhoz

2.1 Tartsa be a jelen útmutatóval együtt érvényes dokumentumokban foglaltakat

- ▶ Feltétlenül tartson be minden, a rendszer részegységeihez tartozó üzemeltetési útmutatót.

2.2 A dokumentumok megőrzése

- ▶ További használat céljából őrizze meg ezt az útmutatót, valamint az összes kapcsolódó dokumentumot.

2.3 Az útmutató érvényessége

Ez az útmutató kizárólag az alábbiakra érvényes:

Termék – cikkszám

ecoTEC pure	VUW 236/7-2 (H-INT II)	0010019976
	VU 246/7-2 (H-INT II)	0010019975
	VUW 286/7-2 (H-INT II)	0010019988

3 A termék leírása

3.1 A termék felépítése

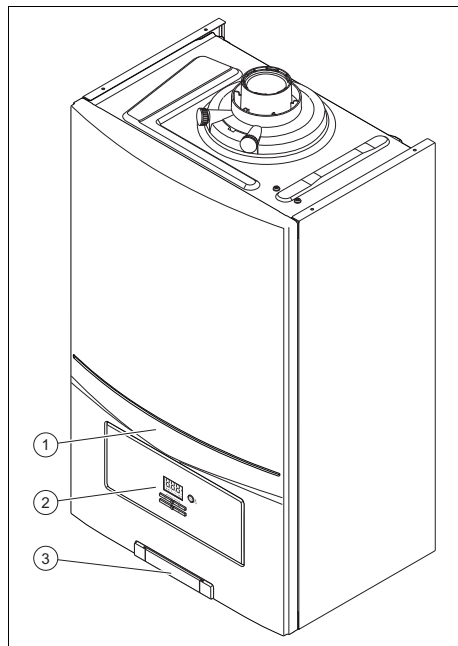

- 1 Termék
- 2 Kezelőelemek
- 3 Tábla, hátoldalán a szériaszámmal együtt

3.2 Kezelőelemek

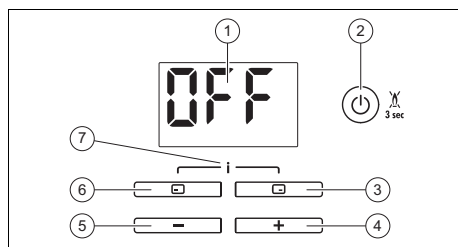

- 1 Képernyő
- 2 Be/ki gomb, ill. hibatörölő gomb
- 3 Jobb oldali választógomb
- 4 **+** gomb
- 5 **-** gomb
- 6 Bal oldali választógomb
- 7 Hozzáférés a kiegészítő információk/szakember szint menühöz

3 A termék leírása

3.3 A kijelző leírása

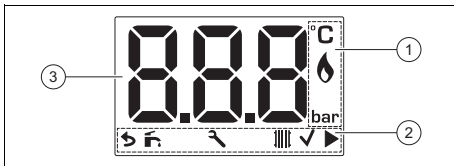

- 1 Információk az üzemeltetéshez
- 2 Üzem mód, az üzem mód kiválasztása és nyugtázása
- 3 A fűtés aktuális előremenő hőmérséklet, a fűtési rendszer töltőnyomása, valamint az üzemmód és a hiba kód kijelzése

Szimbólum	Jelentés
	Az égő megfelelően üzemel – Égő BE
	A fűtési rendszer víznyomása – folyamatosan bekapcsolva: a víznyomás a megengedett tartományban van – villog: a víznyomás a megengedett tartományon kívül van, légtelenítő funkció aktiválva
	Melegvíz üzem – folyamatosan látható: melegvíz üzem aktiválva – villog: az égő használati melegvíz-készítésben üzemel
	Fűtési üzem – folyamatosan látható: fűtési üzem aktiválva – villog: az égő fűtési üzemben működik
	Karbantartás szükséges A karbantartási üzenetekkel kapcsolatos információk hibák esetén
	Nyugtázandó beállítás
	Navigálás a különböző menükben



Szimbólum	Jelentés
F.XX / E r r / S E r	Hiba a termékben – Az alapkijelzés helyett jelenik meg.
S.XX	Állapotkód
OFF	– A fűtési üzem ki van kapcsolva (nyári üzem) – A melegvízkészítés ki van kapcsolva (integrált melegvízkészítéssel rendelkező termék/termék csatlakoztatott melegvíztárolóval) – Akkor jelenik meg, ha a termék készenléti üzembe kapcsol.

3.4 Adatok az adattáblán

Az adattábla gyárilag a termék alsó részén van elhelyezve.

Az adattábla tanúsítja az országot, amelyben a terméket be kell szerelni.

Adatok az adattáblán	Jelentés
Kondenzációs technika	A fűtőkazán hatásfoka a 92/42/EGK irányelv szerint
Sorozatszám	A minőség-ellenőrzést szolgálja; 3–4. számjegy = gyártási év A minőség-ellenőrzést szolgálja; 5–6. számjegy = gyártási hét Azonosításra szolgál; 7–16. számjegy = a termék cikkszám A minőség-ellenőrzést szolgálja; 17–20. számjegy = gyártási telephely
... ecoTEC ...	Termék jelölése
Kat.	Engedélyezett gázkategória
Típus: Xx3(x)	Engedélyezett égéstermék-elvezetési módok
2H / 2E / 3P / 2L...	Gyárilag beállított gázfajta és csatlakozási gáznyomás
Tmax	Max. előremenő hőmérséklet
PMS	Maximális víznyomás fűtési üzemmódban

Adatok az adattáblán	Jelentés
NOx	A termék NOx-osztálya
V Hz	Elektromos csatlakoztatás
W	Max. elektromos teljesítményfelvétel
IP	Érintésvédelmi osztály
Kód (DSN)	Speciális termékkód
	Fűtési üzem
Qn	Névleges hőterhelés-tartomány fűtési üzemmódban
Ph	Névleges hőteljesítmény-tartomány fűtési üzemmódban
Phc	Névleges hőteljesítmény-tartomány fűtési üzemmódban (kondenzációs technika)
	Melegvízkészítés
Qnw	Névleges hőterhelés-tartomány melegvíz üzemmódban
Phw	Névleges hőteljesítmény-tartomány melegvíz üzemmódban
D	Fajlagos hozam
PMW	Maximális víznyomás melegvíz üzemmódban
	Vonalkód sorozatszámmal



Tudnivaló

Győződjön meg róla, hogy a felállítási helyen a termék megfelel a gázcsoportjának.

3.5 Sorozatszám

A sorozatszám egy műanyag tábla hátoldalán található alul az elülső burkolaton, valamint az adattáblán.

3.6 CE-jelölés



A CE-jelölés azt dokumentálja, hogy az adattábla szerinti készülékek megfelelnek a rájuk vonatkozó irányelvek alapvető követelményeinek.





A megfelelőségi nyilatkozat a gyártónál megtekinthető.

4 Üzemeltetés

4.1 Kezelési koncepció

Ha bekapcsolja a terméket vagy megnyom egy gombot, bekapcsol a kijelző. A gombok újbóli megnyomásával elvégezheti a beállításokat.



Amennyiben a terméket a BE/KI gombbal kapcsolja ki, a kijelző kialszik (a fagyvédelmi funkció aktív, amíg az áramellátás biztosított).

Gomb	Jelentés
	<ul style="list-style-type: none"> – A melegvíz-hőmérséklet beállítása – Egy beállítási érték módosításának megszakítása vagy egy üzemmód aktiválása – Egy magasabb választási szint előhívása a menüben
	<ul style="list-style-type: none"> – A fűtés előremenő hőmérsékletének, a fűtési rendszer töltőnyomásának beállítása vagy a fűtési üzemmód aktiválása – Egy beállítási érték módosításának nyugtázása vagy egy üzemmód aktiválása – Egy alacsonyabb választási szint előhívása a menüben – Készüléknyomás leolvasása (2-szer megnyomás)
	– A kiegészítő funkciók előhívása
 vagy 	<ul style="list-style-type: none"> – Az egyes menüvitelek közötti böngészés – A kiválasztott beállítási értéknek növelése vagy csökkentése

4 Üzemeltetés

Gomb	Jelentés
	<ul style="list-style-type: none">– BE és KI gomb (gomb megnyomása < 3 s)– Hibatörölő gomb (gomb megnyomása > 3 s)

A két választógombnak ún. Softkey funkciója van, azaz a gomb által működtetett funkció változhat.

Ha pl. az alapkijelzésen megnyomja a bal oldali  választógombot, akkor a  (melegvíz-hőmérséklet) a következőre vált:  (vissza).

A beállítható értékek mindig villogva jelennek meg.

Egy érték módosítását mindig jóvá kell hagyni. A rendszer csak ezután tárolja el a beállítást. A  gombbal bármikor megszakíthat egy folyamatot. Ha 15 másodpercnél hosszabb ideig nem működteti egyik gombot sem, a kijelző visszaáll az alaphelyzetre.

4.1.1 Alapkijelzés



Az alapkijelzés a termék aktuális állapotát mutatja.

Az alapkijelzésre visszatéréshez nyomja meg a  gombot. Amennyiben három percen belül nem működtet gombot, a kijelző elsötétül, és automatikusan visszavált az alapkijelzésre.

Ha a rendszerben aktív hibaüzenet van, a hibakód az alapkijelzésen jelenik meg.

A rendelkezésre álló funkciók attól függően változnak, hogy:

- a termékhez van-e vagy nincs csatlakoztatva helyiségtermosztát
- a termékhez van-e vagy nincs csatlakoztatva hőmérséklet-érzékelős melegvíztároló

4.1.2 Kezelési szintek

A terméknek két kezelési szintje van:

- Az üzemeltetői szint megjeleníti a legfontosabb információkat, és olyan beállítási lehetőségeket kínál, amelyek használatához nincs szükség speciális ismeretekre.
- A szakember szinthez (hozzáférés technikus számára) speciális ismeretek szükségesek. Ezért ez hozzáférési kóddal védett.

Üzemeltetői szint – áttekintés (→ Oldal: 17)

4.2 Az elzáró berendezések kinyitása

1. Kérje meg a termék telepítését végző szakembert, hogy mutassa meg az elzáró szerelvények elhelyezkedését, valamint magyarázza el azok kezelését.
2. Nyissa ki a telepítés során felszerelt gázelzáró csapot.
3. Nyissa ki a gázelzáró csapot, amely közvetlenül a termék alatt vagy közvetlen közelében található.
4. Nyissa ki a karbantartó csapokat a fűtési rendszer előremenő és visszatérő ágában.
5. Nyissa ki a hideg-víz elzárócsapját.

4.3 A termék bekapcsolása

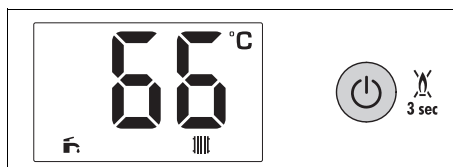

1. Csak akkor helyezze üzembe a terméket, ha a készülék burkolata teljesen zárva van.
2. Ha kialszik a kijelző, akkor nyomja meg 3 másodpercnél rövidebb ideig a  gombot.
 - ◁ A kijelzőn az alapkijelzés jelenik meg.

4.4 A fűtés előremenő hőmérsékletének beállítása



Tudnivaló

Ha a termékhez eBUS-szobatermosztát van csatlakoztatva, a melegvíz-hőmérséklet, valamint a fűtés előremenő hőmérséklete nem állítható be az üzemi kijelzőn.

Feltételek: A hőmérsékletet a termék vezérli



- ▶ Nyomja meg a gombot.
 - ◁ A kijelzőn villog a fűtés előremenő hőmérséklete.
- ▶ A hőmérséklet beállításához nyomja meg a vagy gombot.
 - ◁ ✓ jelenik meg a kijelzőn.
- ▶ Nyugtázza a gombbal.



Tudnivaló

Ha ismét megnyomja a gombot, a fűtési rendszer nyomása jelenik meg a kijelzőn.

- ▶ Nyomja meg a gombot.
 - ◁ A kijelzőn az alapkijelzés jelenik meg.

Feltételek: A szabályozóval szabályozott hőmérséklet

- ▶ A fűtés előremenő hőmérsékletét nem tudja beállítani.



Tudnivaló

Ha megnyomja a gombot, a fűtési rendszer nyomása jelenik meg a kijelzőn.

4.5 A melegvíz-hőmérséklet beállítása



Tudnivaló

Ha a termékhez eBUS-szobatermosztát van csatlakoztatva, a melegvíz-hőmérséklet, valamint a fűtés előremenő hőmérséklete nem állítható be az üzemi kijelzőn.

Feltételek: A hőmérsékletet a termék vezérli



- ▶ Nyomja meg a gombot.
 - ◁ A melegvíz-hőmérséklet ekkor villog a kijelzőn.
- ▶ A hőmérséklet beállításához nyomja meg a vagy gombot.
 - ◁ ✓ jelenik meg a kijelzőn.
- ▶ A nyugtázáshoz nyomja meg a gombot.
- ▶ Nyomja meg a gombot.
 - ◁ A kijelző visszatér az alapkijelzéshez.

Feltételek: A szabályozóval szabályozott hőmérséklet

- ▶ Állítsa be a melegvíz-hőmérsékletet a szabályozón. Lásd a szabályozó útmutatóját.

Feltételek: A hőmérsékletet a melegvítároló termosztátja szabályozza.

- ▶ Állítsa be a melegvíz-hőmérsékletet a melegvítárolón. Lásd a melegvítároló útmutatóját.

Feltételek: A hőmérsékletet a melegvítároló hőmérséklet-érzékelője szabályozza.





- ▶ Állítsa be a melegvíz-hőmérsékletet a szabályozón. Lásd a szabályozó útmutatóját.

4 Üzemeltetés

4.6 A termék funkcióinak kikapcsolása

4.6.1 A fűtési üzem kikapcsolása (nyári üzemmód)

Feltételek: A hőmérsékletet a termék vezérli





- ▶ Nyomja meg a  gombot.
 - ◁ A kijelzőn villog a fűtés előremenő hőmérséklete.
- ▶ Nyomja meg a  gombot, és tartsa lenyomva a  gombot, amíg az OFF jelenik meg a kijelzőn.
 - ◁ ✓ jelenik meg a kijelzőn.
- ▶ Nyugtázza a  gombbal.
 - ◁ A fűtési üzem kikapcsolva.
- ▶ Nyomja meg a  gombot.
 - ◁ A kijelző visszatér az alapkijelzéshez.

Feltételek: A szabályozóval szabályozott hőmérséklet

- ▶ A fűtési üzemet nem tudja kikapcsolni a terméken. Lásd a szabályozó útmutatóját.

4.6.2 A melegvízkészítés kikapcsolása

Feltételek: A termék vagy a szobatermosztát által szabályozott hőmérséklet

- ▶ Nyomja meg a  gombot.
 - ◁ A melegvíz-hőmérséklet ekkor villog a kijelzőn.
- ▶ Nyomja meg a  gombot, és tartsa lenyomva a  gombot, amíg az OFF jelenik meg a kijelzőn.
 - ◁ ✓ jelenik meg a kijelzőn.
- ▶ A nyugtázáshoz nyomja meg a  gombot.
 - ◁ A melegvízkészítés ki van kapcsolva.
- ▶ Nyomja meg a  gombot.

- ◁ A kijelző visszatér az alapkijelzéshez.

4.7 Megfelelő töltőnyomás biztosítása a fűtőkörben

4.7.1 Készüléknyomás ellenőrzés



Tudnivaló

Az Ön terméke nyomásérzékelővel és digitális nyomáskijelzővel rendelkezik.

A szükséges készüléknyomás meghaladásakor (0,05 MPa (0,5 bar) alatt) a termék üzemzavarra kapcsol. Ha a fűtési rendszer több emeletre terjed ki, akkor nagyobb készüléknyomás lehet szükséges. Erre vonatkozóan kérdezze meg az Önnel kapcsolatban álló fűtés-technikai szakembert.

1. Nyomja meg kétszer a  gombot.
 - ◁ Az aktuális készüléknyomás jelenik meg a kijelzőn.
2. Ellenőrizze a készüléknyomást a kijelzőn.

1 / 2

Készüléknyomás: 0,08 ... 0,2 MPa (0,80 ... 2,0 bar)

A készüléknyomás a tervezett nyomástartományban van.

2 / 2

Készüléknyomás: < 0,08 MPa (< 0,80 bar)

- ▶ Töltse fel a fűtési rendszert. (→ Oldal: 13)
- ◁ Ha elérte a nyomás értéke a megfelelő tartományt, a kijelzés 20 másodperc múlva kialszik.

4.7.2 A fűtési rendszer feltöltése



Vigyázat!

Anyagi károk veszélye nagy kalciumtartalmú, erősen korrózív vagy vegyi anyagokkal szennyezett fűtővíz miatt!

Az előírásokat nem teljesítő vezetékes víz károsíthatja a tömítéseket és membránokat, eltömítheti a termék alkatrészeiben és a fűtési rendszerben a víz áramlási útját, ezért zajokat okozhat.

- ▶ A fűtési rendszer feltöltéséhez mindig megfelelő fűtővízet használjon.
- ▶ Kétségek esetén kérje ki ezzel kapcsolatban a fűtésszelrelő szakember tanácsát.



Tudnivaló

Az első feltöltésre a szakember illetékes.

Érvényesség: Termék töltőberendezés nélkül

- ▶ Kösse össze a telepítés során felszerelt töltőcsapot a hidegvízvezetékekkel úgy, ahogy azt a szakember mutatta Önnek.
- ▶ Nyissa ki a szelepeket a fűtőtesteken (termostátszelepek) a fűtési rendszerben.
- ▶ Nyissa ki a hidegvízvezetéket.
- ▶ Lassan nyissa ki a töltőcsapot, és töltsön utána vizet a szükséges készüléknyomás eléréséig.
- ▶ Zárja el a hidegvízvezetéket.
- ▶ Légtelenítse az összes fűtőtestet.
- ▶ Ellenőrizze a készüléknyomást a kijelzőn. (→ Oldal: 12)
- ▶ Adott esetben töltsön utána vizet.
- ▶ Zárja el a töltőcsapot.

- ▶ Válassza le a töltőcsapot a hidegvíz-vezetékéről.

Érvényesség: Termék töltőberendezéssel

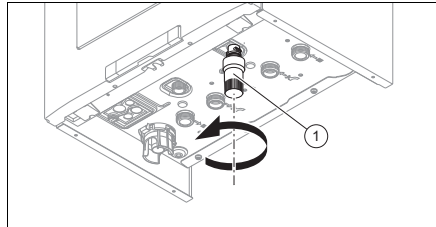

- ▶ Nyissa ki a szelepeket a fűtőtesteken (termostátszelepek) a fűtési rendszerben.
- ▶ Lassan csavarja ki a töltőberendezés kék csapját (1) a termék alatt, töltsön utána vizet a szükséges készüléknyomás eléréséig.
- ▶ Légtelenítse az összes fűtőtestet.
- ▶ Ellenőrizze a készüléknyomást a kijelzőn. (→ Oldal: 12)
- ▶ Adott esetben töltsön utána vizet.
- ▶ Zárja el a töltőberendezés kék csapját (1).

4.8 A termék készenléti üzembe kapcsolása

- ▶ Nyomja meg 3 másodpercnél rövidebb ideig a  gombot.
 - ◁ Az aktuális követelmény befejezésekor a kijelzőn az OFF üzenet jelenik meg, majd eltűnik.
 - ◁ A termék készenléti üzeme aktiválva van.
 - ◁ A termék fagyvédelmi funkciója aktíválva van.
 - ◁ A fő áramellátás nem szakad meg. A termék továbbra is feszültség alatt áll.

5 Zavarelhárítás

4.9 A fűtési rendszer védelme a fagytól

4.9.1 Fagyvédelmi funkció



Vigyázat!

Anyagi károk kockázata fagy miatt!

A fagyvédelmi funkcióval nem lehet a teljes fűtési rendszert át-keringtetni, ezért a fűtési rendszer egyes részei elfagyhatnak és károsodhatnak.

- ▶ Gondoskodjon róla, hogy a fűtési rendszer távolléte alatt fagyos időben is üzemben maradjon és minden helyiség megfelelően temperált legyen.

Amennyiben telepítve van a szabályozó, a terméket a szabályozóval kell be- és kikapcsolni, hogy aktívak maradjanak a fagyvédelmi funkciók.

A termék bekapcsol, ha a fűtés előremenő víz hőmérséklete 5 C alá csökken: a készülék ilyenkor a fűtési és a használati vizet is (ha van) kb. 30 °C-ra fűti fel.

4.9.2 A fűtési rendszer leürítése

Nagyon hosszú kikapcsolási idők esetén a fagyvédelem a fűtési rendszer és a termék teljes leürítésével biztosítható.

- ▶ Ezzel kapcsolatban forduljon szakemberhez.

5 Zavarelhárítás

5.1 Zavarok felismerése és elhárítása

- ▶ Ha üzemzavarok vagy hibaüzenetek (F.XX) lépnek fel, a függelékben található táblázatok szerint járjon el.
- ▶ Ha a termék nem működik kifogástalanul, forduljon szakemberhez.

5.2 Állapotkód kijelzés

1. Egyidejűleg nyomja meg a és gombot.
 - ◁ S.XX jelenik meg a kijelzőn, ezt követi a fűtés előremenő hőmérséklete és a belső készüléknyomás.
2. Nézzon utána az állapotkódok jelentésének.
Állapotkódok – áttekintés (→ Oldal: 17)
3. Nyomja meg a gombot.
 - ◁ A kijelző visszatér az alapkijelzéshez.

6 Ápolás és karbantartás

6.1 Karbantartás

A termék tartós üzemképességének és üzembiztonságának, megbízhatóságának és hosszú élettartamának feltétele a szakember által elvégzett évenkénti ellenőrzés és kétévenkénti karbantartás. A felülvizsgálat eredményeitől függően korábbi karbantartás válhat szükségessé.

6.2 A termék ápolása



Vigyázat!

Anyagi kár kockázata nem megfelelő tisztítószerrel miatt!

- ▶ Ne használjon spray-t, súrolószereket, mosogatószereket, oldószer- vagy klórtartalmú tisztítószeret..

- ▶ A burkolatot egy kevés oldószermentes tisztítószerrel átitatott, nedves kendővel törölje le.

6.3 Karbantartási igényjelzések leolvasása

Ha a kijelzőn megjelenik a  szimbólum, akkor a termék karbantartására van szükség.

A termék hiba módban van, de működik.

- ▶ Ezzel kapcsolatban forduljon szakemberhez.
- ▶ Ha a fűtési rendszer nyomása villogva jelenik meg, azonnal pótolja a hiányzó fűtővízmennyiséget.

6.4 A kondenzvíz-elvezető vezeték és a lefolyótölcsér ellenőrzése

A kondenzvíz-elvezető vezetéknek és a lefolyótölcsérnek mindig átteresztőnek kell lenni.

- ▶ Rendszeresen ellenőrizze a kondenzvíz-elvezető vezeték és a lefolyótölcsér hibáit, különös tekintettel az eltömődésekre.

A kondenzvíz-elvezető vezetékben és a lefolyótölcsérben nem lehetnek látható és érezhető akadályok.

- ▶ Ha hibákat állapít meg, úgy azokat szakemberrel szüntesse meg.

Üzemen kívül helyezés 7

7 Üzemen kívül helyezés

7.1 A termék átmeneti üzemen kívül helyezése



Vigyázat!

Anyagi károk kockázata fagy miatt!

A fagyvédelmi és ellenőrző beállítások csak akkor működnek, ha a termék nincs leválasztva a villamos hálózatról, a Be/Ki gomb be van kapcsolva és a gázcsap nyitva van.

- ▶ Csak akkor helyezze ideiglenesen üzemen kívül a terméket, ha biztosan nem kell fagyra számítani.

- ▶ Nyomja meg a be/ki gombot.

◁ A kijelző kialszik.

- ▶ Hosszabb üzemen kívül helyezés (pl. nyaralás) esetén zárja el a gázelzáró csapot, és a kombi termékeknél kiegészítésként a hidegvízlezáró szelepet.

7.2 A termék végleges üzemen kívül helyezése

- ▶ A termék végleges üzemen kívül helyezését bízza szakemberre.

8 Újrahasznosítás és ártalmatlanítás

- ▶ A csomagolás ártalmatlanítását bízza a terméket telepítő szakemberre.



Amennyiben a terméket ezzel a jelzéssel látták el:

- ▶ A terméket tilos a háztartási hulladékkal együtt ártalmatlanítani.
- ▶ Ehelyett adja le a terméket egy elektromos és elektronikus készülékekre szaksodott gyűjtőhelyen.

9 Garancia és vevőszolgálat



Ha a termék elemeket tartalmaz, melyek ezzel a jelzéssel vannak ellátva, akkor az elemek egészség- és környezetkárosító anyagokat tartalmazhatnak.

- ▶ Ebben az esetben használatom-gyűjtő helyen ártalmatlanítsa az elemeket.

9 Garancia és vevőszolgálat

9.1 Garancia

A készülékre a jótállási jegyben megjelölt feltételek szerinti gyári garanciát biztosítunk. A készülék üzembehelyezését csak a Vaillant Márkaszerviz vagy erre feljogosított Vaillant partnerszervizek, illetve szakiparosok végezhetik el. Megszűnik a gyári garancia, ha a készüléken nem feljogosított szerviz végzett munkát, vagy a termékbe nem eredeti Vaillant alkatrészeket építettek be, illetve ha a karbantartást nem rendszeresen, vagy nem szakszerűen végezték el! A felszerelést, a szerelés átvételét, az üzembehelyezést és a be szabályozást a garanciajegyen hitelt érdemlően, cégszerűen dokumentálni kell. A szerelési utasítás figyelmen kívül hagyása miatt bekövetkező károkért nem vállalunk felelősséget!

9.2 Vevőszolgálat

Javítási és felszerelési tanácsért forduljon a Vaillant központi képviselőjéhez, amely saját márkaszervizzel és szerződött Vaillant Partnerhálózattal rendelkezik. Megszűnik a gyári garancia, ha a készüléken nem a Vaillant Márkaszerviz vagy a javításra feljogosított Vaillant Partnerszerviz végzett munkát, illetve ha a készülékbe nem eredeti Vaillant alkatrészeket építettek be!

Melléklet

A Üzemeltetői szint – áttekintés

Beállítási szint	Értékek		Lépésköz, választás, magyarázat	Gyári beállítás
	min.	max.		
Melegvízkészítés (integrált melegvízkészítéssel vagy hőmérséklet-érzékelős csatlakoztatott melegvíztárolóval rendelkező termék)				
Melegvíz-hőmérséklet	aktuális érték		< 35 = OFF	OFF
	35 °C	60 °C		
Fűtési üzem				
Fűtés előremenő hőmérséklete	aktuális érték		< 10 = OFF Padlófűtés = 35-50 Radiátor = 35-80 Tudnivaló A 75 °C feletti hőmérséklet-tartományt csak szakember állíthatja be.	OFF
	10 °C	80 °C		

B Állapotkódok – áttekintés

**Tudnivaló**

Mivel a kódtáblázat különböző termékekhez használatos, előfordulhat, hogy a mindenkori terméknél néhány kód nem látható.

Az itt fel nem sorolt kódok a szerelési útmutatóban láthatók.

Állapotkód	Jelentés
Kijelzés fűtési üzemben	
S.00	Fűtési üzem: nincs igény
S.02	Fűtési üzem: szivattyú-előkeringtetés
S.03	Fűtési üzem: az égő gyújtása
S.04	Fűtési üzem: égő begyújtás
S.06	Fűtési üzem: ventilátor-utánafutás
S.07	Fűtési üzem: szivattyú-utánfutás
S.08	Fűtési üzem: átmeneti kikapcsolás fűtési folyamat után
Kijelzések melegvíz üzemben	
S.10	Melegvízkészítés: igény
S.14	Melegvízkészítés: égő begyújtás
Kijelzés komfortüzemben melegindítással vagy melegvízkészítés tárolóval	
S.20	Melegvízkészítés: igény
S.22	Melegvízkészítés: szivattyú-előkeringtetés
S.24	Melegvízkészítés: égő begyújtás
Egyéb kijelzések	
S.31	Nincs fűtésigény: nyári üzem, eBUS szabályozó, várakozási idő
S.34	Fagyvédelem aktív

Melléklet

Állapotkód	Jelentés
S.46	Védelmi mód: minimális terhelés

C Üzemzavar- és hibaelhárítás

C.1 Zavarelhárítás

Zavar	Lehetséges kiváltó ok	Intézkedés
A készüléknyomás villogva jelenik meg a kijelzőn	A készüléknyomás túl alacsony: < 0,08 MPa (< 0,80 bar). Kevés a víz a fűtési rendszerben.	► Töltse fel a fűtési rendszert. (→ Oldal: 13)
	A készüléknyomás túl magas: > 0,3 MPa (> 3 bar).	► Várja meg, amíg a felesleges fűtővíz kiáramlik a biztonsági szelepen keresztül.
A termék nem kezd működni (nincs melegvíz, nincs fűtés)	A telepítés során felszerelt gázvezető csap, ill. a termék gázvezető csapja zárva van.	► Nyissa ki mindkét gázvezető csapot.
	A hidegvízvezető szelep el van zárva.	► Nyissa ki a hidegvíz elzárócsapját.
	A termék ki van kapcsolva.	► Kapcsolja be a terméket. (→ Oldal: 10)
	A fűtés előremenő hőmérséklete / melegvíz hőmérséklete túl alacsonyra van beállítva és/vagy a fűtési üzem / a melegvízkészítés ki van kapcsolva.	<ol style="list-style-type: none"> 1. Állítsa be a fűtés előremenő hőmérsékletét. 2. Állítsa be a használati melegvíz hőmérsékletét.
	Levegős a fűtési rendszer.	► Légteleníttesse egy szakemberrel a fűtési rendszert.
A melegvízkészítés zavartalan; a fűtés nem működik	A külső szabályozó nincs megfelelően beállítva.	► Állítsa be helyesen a külső szabályozót (→a szabályozó kezelési utasítása).

C.2 Zavarok elhárítása

Üzenet	Lehetséges kiváltó ok	Intézkedés
F.28 Sikertelen gyújtás	Három sikertelen gyújtási kísérlet után a termék üzemzavarra kapcsol.	<ol style="list-style-type: none"> 1. Ellenőrizze, hogy nyitva van-e a gázvezető csap. 2. Nyomja meg 3 másodpercnél hosszabb ideig a hibatörölő gombot. 3. Amennyiben a gyújtási hibát a hibaelhárítási próbálkozással nem sikerül megszüntetni, akkor forduljon szakemberhez.



0020249755_00

0020249755_00 ■ 25.10.2016

Szállító

Vaillant Saunier Duval Kft.

1117 Budapest ■ Hunyadi János út. 1.

Tel 1 4647800 ■ Telefax 1 4647801

vaillant@vaillant.hu ■ www.vaillant.hu

© Ezek az útmutatók, vagy ezek részei szerzői jogi védelem alatt állnak, és kizárólag a gyártó írásos beleegyezésével sokszorosíthatók, illetve terjeszthetők.

A műszaki változtatások joga fenntartva.