

Az üzemeltető számára

üzemeltetési útmutató



calorMATIC 350

Helyiséghőmérsékletet követő szabályozó

HU

Impresszum

Dokumentumtípus:	üzemeltetési útmutató
Termék:	calorMATIC 350
Célcsoport:	Üzemeltető
Nyelv:	HUN
Dokumentumszám_verzió:	0020137730_00
Létrehozás dátuma:	27.01.2012

Kiadó/gyártó

Vaillant GmbH

Berghauser Str. 40 ■ D-42859 Remscheid
Telefon +49 21 91 18-0 ■ Telefax +49 21 91 18-28 10
info@vaillant.de ■ www.vaillant.de

© Vaillant GmbH 2012

Az útmutató utánnomása (akár kivonatos formában is) kizárólag a Vaillant GmbH írásbeli hozzájárulásával engedélyezett.

Az útmutatóban szereplő valamennyi termékábrázolás a hivatkozott cégek bejegyzett márkajele/védjegye.

A műszaki változtatások joga fenntartva.

Tartalom	4	Kezelés	10
1 Megjegyzések a dokumentációhoz	5	4.1 Kezelési struktúra	10
1.1 Alkalmazott szimbólumok és jelek.....	5	4.1.1 Hozzáférési szint az üzemeltető számára	10
1.1.1 Szimbólumok	5	4.1.2 Hozzáférési szint a szakember számára	10
1.2 A figyelmeztetések felépítése	5	4.1.3 A menüszerkezet felépítése	10
1.3 Kapcsolódó dokumentumok	5	4.1.4 Alapkijelzés.....	10
1.4 A dokumentumok megőrzése	5	4.1.5 Választási szint.....	11
1.5 Az útmutató érvényessége	5	4.1.6 Beállítási szint.....	11
2 Biztonság	6	4.2 Kezelési koncepció.....	12
2.1 Kezelésre vonatkozó figyelmeztetések	6	4.2.1 Kezelés az alapkijelzésen	12
2.2 A személyzet szükséges képesítése.....	6	4.2.2 Kezelési példa a dátum változtatására.....	12
2.2.1 Üzemeltető.....	6	4.3 A menüszerkezet áttekintése	14
2.3 Általános biztonsági utasítások	6	4.4 Beállítási és leolvasási lehetőségek áttekintése	16
2.3.1 Telepítés csak szakember által	6	4.4.1 A táblázatos áttekintés kezelése	16
2.3.2 Forrázásveszély a forró használati melegvíz miatt.....	6	4.4.2 Saját beállítások bejegyzése	16
2.3.3 Működési hibák miatti veszély	6	4.4.3 Üzem módok áttekintése	17
2.3.4 Fagykár a készülék lekapcsolása miatt	6	4.4.4 Kezelési szintek áttekintése	17
2.3.5 Fagykár a túl alacsony helyiséghőmérséklet miatt	6	5 Kezelő- és kijelzőfunkciók	19
2.4 CE-jelölés	7	5.1 Információk	19
2.5 Rendeltetészerű használat	7	5.1.1 Rendszerállapot leolvasása.....	19
3 A készülék áttekintése	8	5.1.2 Állapotjelzések listájának leolvasása.....	19
3.1 Termékjellemzők.....	8	5.1.3 A szakember kontaktadatainak leolvasása	19
3.2 Típusjelölés és szériaszám	8	5.1.4 Sorozatszám és cikkszám leolvasása	19
3.2.1 Típusjelölés.....	8	5.2 Beállítások	19
3.2.2 Adattábla.....	8	5.2.1 Kívánt hőmérséklet beállítása	19
3.2.3 Sorozatszám.....	8	5.2.2 Időprogramok beállítása	21
3.3 A készülék felépítése.....	8	5.2.3 Távolléti nap tervezése.....	23
3.4 Szabályozófunkció.....	8	5.2.4 Nyelv választása.....	23
3.4.1 Fűtési rendszer	8	5.2.5 Dátum beállítása.....	23
3.4.2 Melegvízkészítés	9	5.2.6 Idő beállítása	23
3.5 Fagyvédelmi funkció.....	9	5.2.7 Átállítás nyári / téli üzemre.....	24
		5.2.8 Képernyő kontraszt beállítása	24
		5.2.9 Helyiséghőmérséklet eltolás beállítása	24
		5.2.10 Fűtőkör megnevezése	24
		5.2.11 Visszaállítás gyári beállításra	24
		5.2.12 Szakember szint	24
		5.3 Üzem módok.....	24
		5.3.1 A fűtőkör üzemmódjai	25
		5.3.2 A melegvíz készítés üzemmódjai	25

Tartalom









5.4	Különleges üzemmódok	25	11.6	Fűtési rendszer	33
5.4.1	1 x tárolótöltés	25	11.7	Éjszakai hőmérséklet.....	33
5.4.2	Party	26	11.8	Helyiség hőmérséklet	33
5.4.3	1 nap szabadság	26	11.9	Nappali hőmérséklet.....	33
5.5	Üzenetek.....	26	11.10	Védettség.....	33
5.5.1	Karbantartási jelzés	26	11.11	Érintésvédelmi osztály	33
5.5.2	Hibaüzenet.....	26	11.12	Állapotjelzés.....	33
6	Energiatakarékosság	28	11.13	Termosztátszelep	33
6.1	Helyiség hőmérséklet szabályozása	28	11.14	Előremenő hőmérséklet.....	33
6.2	Helyiség hőmérséklet csökkentése	28	11.15	Melegvízkészítés	34
6.3	Egyenletes fűtés	28	11.16	Időablak	34
6.4	Termosztátszelepek és időjáráskövető szabályozó vagy szobatermosztát használata	28	11.17	Időprogram	34
6.5	A szabályozókészüléket tilos letakarni	28	11.18	Hozzáférési szint az üzemeltető számára	34
6.6	Gondoskodás a gazdaságos melegvízkészítésről	28	11.19	Hozzáférési szint a szakember számára	34
7	Karbantartás és zavarelhárítás	29		Tárgymutató	35
7.1	Szabályozó tisztítása	29			
7.2	Zavarok elhárítása és felismerése.....	29			
8	Üzemen kívül helyezés	30			
8.1	A szabályozó cseréje.....	30			
8.2	Újrahasznosítás és ártalmatlanítás	30			
9	Garancia és vevőszolgálat.....	31			
9.1	Garancia	31			
9.2	Vevőszolgálat	31			
10	Műszaki adatok.....	32			
10.1	Szabályozó	32			
11	Szakszójegyzék	33			
11.1	Választási szint.....	33			
11.2	Üzemmód	33			
11.3	Beállítási szint.....	33			
11.4	Hibaüzenet.....	33			
11.5	Fűtőkör.....	33			

1 Megjegyzések a dokumentációhoz

1.1 Alkalmazott szimbólumok és jelek

1.1.1 Szimbólumok

A következő szimbólumok fordulhatnak elő:

	Figyelmeztetésre utaló szimbólum (→ Oldal: 6)
	Tudnivalóra utaló szimbólum
	Elvégzendő tevékenységre utaló szimbólum.
	Tevékenység eredményére utaló szimbólum.
	Jegyzőkönyvek és ellenőrzőlisták kitöltésére utaló szimbólum
	Szükséges képesítésre utaló szimbólum
	Szükséges szerszámra utaló szimbólum
	Műszaki érték megadására utaló szimbólum

1.2 A figyelmeztetések felépítése

A figyelmeztetéseket felül és alul vonal választja el a szövegtől. Szerkezetük a következő:

	<p>Veszély! A veszély típusa és forrása A veszély típusának ismertetése. ► Intézkedések a veszély elhárítására.</p>
---	--

1.3 Kapcsolódó dokumentumok

- A szabályozó kezelésekor feltétlenül vegye figyelembe az Ön fűtési rendszerében lévő egyéb komponensek üzemeltetés útmutatóit is.

1.4 A dokumentumok megőrzése

Gondosan őrizze meg ezt az üzemeltetési útmutatót, valamint az összes kapcsolódó dokumentumot, hogy

- szükség esetén rendelkezésre álljanak,
- a készülék teljes élettartama alatt megmaradjanak,
- minden további üzemeltető számára rendelkezésre álljanak.

1.5 Az útmutató érvényessége

Ez az útmutató kizárólag a következő cikkszámú készülékekre érvényes:

Cikkszám

Magyarország	0020124476
--------------	------------

Táblázat 1.1: Cikkszám



2 Biztonság

2.1 Kezelésre vonatkozó figyelmeztetések

A műveletekre vonatkozó figyelmeztetések osztályozása

A műveletekre vonatkozó figyelmeztetések osztályozása az alábbiak szerint figyelmeztető ábrákkal és jelzőszavakkal a lehetséges veszély súlyossága szerint történik:

Figyelmeztető jelzések és jelzőszavak



Veszély!

Közvetlen életveszély vagy súlyos személyi sérülések veszélye



Veszély!

Áramütés miatti életveszély



Figyelmeztetés!

Könnyebb személyi sérülés veszélye



Vigyázat!

Anyagi és környezeti károk kockázata

2.2 A személyzet szükséges képzése

Az útmutató olyan személyeknek szól, akik speciális műszaki ismeretek vagy tapasztalatok nélkül képesek egy fűtési rendszer kezelésére.

2.2.1 Üzemeltető

Meghatározás:

Betanított kezelő (üzemeltető)	<p>A készülék kezelése és gondozása az üzemeltető feladata. Gondoskodnia kell a karbantartási időközök betartásáról. Nincs szüksége semmilyen speciális ismeretre vagy tapasztalatra.</p> <p>A feljogosított szakembernek be kell vezetnie az üzemeltetőt a következő témákba.</p> <ul style="list-style-type: none"> – Általános biztonsági utasítások – A rendszer biztonsági berendezéseinek működése és elhelyezkedése – A készülék kezelése – Energiatakarékos üzemmód – Gondozási munkák
--------------------------------	---

2.3 Általános biztonsági utasítások

2.3.1 Telepítés csak szakember által

A készülék telepítését csak arra jogosult szakember végezheti el. Az előírás szerű szerelésért és üzembe helyezésért is a szakember a felelős.

2.3.2 Forrázásveszély a forró használati melegvíz miatt

A melegvíz csapolási helyeken 60 °C feletti előírt hőmérséklet esetén forrázásveszély áll fenn. Kisgyermekre vagy idősebb emberekre már az ennél alacsonyabb hőmérséklet is veszélyt jelenthet.

- ▶ Megfelelő előírt hőmérsékletet válasszon.

2.3.3 Működési hibák miatti veszély

- ▶ Ügyeljen rá, hogy a helyiség levegője szabadon cirkulálhasson a szabályozó környezetében, és ne takarja el a szabályozót bútorokkal, függönyökkel vagy más tárgyakkal.
- ▶ Ügyeljen rá, hogy abban a szobában, amelyben a szabályozó fel van szerelve, minden fűtőtest szelep teljesen nyitva legyen.
- ▶ A fűtési rendszert csak akkor üzemeltesse, ha az kifogástalan műszaki állapotban van.
- ▶ A biztonságot csökkentő zavarokat és károkat haladéktalanul hársítsa el.

2.3.4 Fagykár a készülék lekapcsolása miatt

Ha lekapcsolja a fűtési rendszert, a fagy károsíthatja a fűtési rendszer egyes részeit.

- ▶ Ne válassza le a hőtermelőt az elektromos hálózatról.
- ▶ Hagyja a fűtési rendszer főkapcsolóját „1” állásban.

2.3.5 Fagykár a túl alacsony helyiség-hőmérséklet miatt

Ha egyes helyiségekben túl alacsonyra van beállítva a helyiség-hőmérséklet, a fagy károsíthatja a fűtési rendszer egyes részeit.

- ▶ Ha a fagyveszélyes időszakban nem tartózkodik otthonában, akkor biztosítsa, hogy a fűtőberendezés üzemben maradjon és a helyiségek megfelelően temperáltak legyenek.
- ▶ Vegye figyelembe a fagyvédelmi funkciót.



2.4 CE-jelölés



A CE-jelölés azt dokumentálja, hogy a szabályozó teljesíti a vonatkozó irányelvek alapvető követelményeit.

2.5 Rendeltetészerű használat

Műszaki színvonal

A szabályozó a technika jelenlegi színvonala és az elismert biztonságtechnikai szabályok szerint készül.

Ennek ellenére, szakszerűtlen vagy nem rendeltetés szerinti használat esetén a készüléket és más anyagi javakat károsan befolyásoló veszélyek keletkezhetnek.

A szabályozó helyiség hőmérsékletet követő és időfüggő módon szabályozza a Vaillant hőtermelővel és eBUS-interfészzel rendelkező fűtési rendszert.

A szabályozó képes szabályozni a csatlakoztatott melegvíztároló melegvízkészítését.

Nem rendeltetészerű használat

A rendeltetészerűtől eltérő, más jellegű vagy ezen túlmenő alkalmazás nem rendeltetészerű használatnak minősül.

Nem rendeltetészerű használat továbbá minden közvetlen kereskedelmi és ipari célú alkalmazás is. Az ebből származó károkért a gyártó/beszállító nem felel. A kockázatot egyedül az üzemeltető viseli.

Minden visszaélészerű használat tilos!

Kapcsolódó dokumentumok

A rendeltetészerű használat részét képezi:

- a Vaillant-termékekhez, valamint a rendszer más szerkezeti egységeihez és komponenseihez mellékelte kezelési, szerelési és karbantartási útmutatókban foglaltak figyelembevétele
- az útmutatókban ismertetett összes ellenőrzési és karbantartási feltétel betartása.

3 A készülék áttekintése

3 A készülék áttekintése

3.1 Termékjellemzők

- helyiséghőmérsékletet követő
- a hőtermelőt és a melegvizet szabályozza
- szöveges kijelző
- megvilágított kijelző

3.2 Típusjelölés és szériaszám

3.2.1 Típusjelölés

Rövidítés	Magyarázat
'calorMATIC'	Vaillant Szabályozó
3xx	helyiséghőmérsékletet követő

Táblázat 3.1: Típusjelölés

3.2.2 Adattábla

Az adattábla a szabályozó belsejében található, kívülről nem hozzáférhető.

3.2.3 Sorozatszám

A 10 számjegyből álló cikkszámot a készülék szériaszámából olvashatja ki. A szériaszám a „Menü Információ Szériaszám” menüpontban jeleníthető meg. A cikkszámot a sorozatszám második sora tartalmazza.

3.3 A készülék felépítése

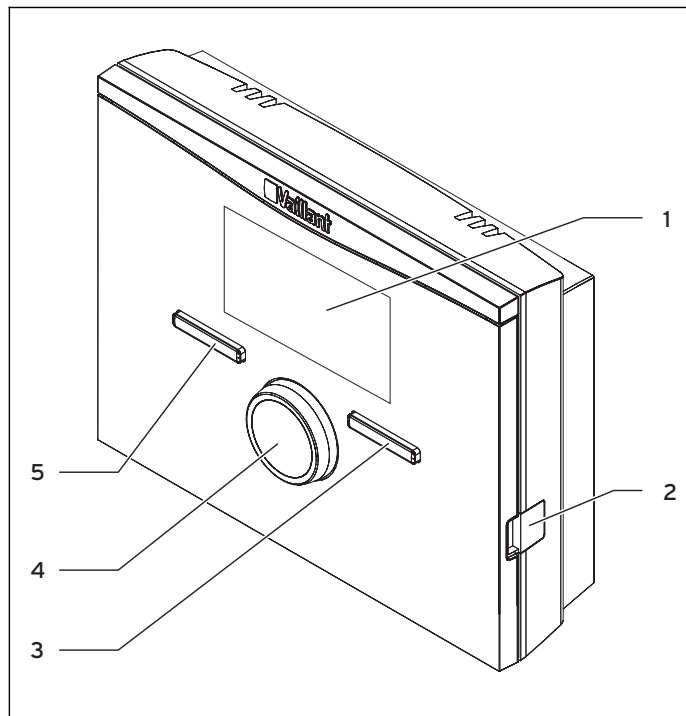

Kép: 3.1: Szabályozó (előlnézet)

- | | |
|----------------------------|---------------------------|
| 1 Képernyő | 4 Forogatógomb |
| 2 Diagnosztikai csatlakozó | 5 Bal oldali választógomb |
| 3 Jobb oldali választógomb | |

3.4 Szabályozófunkció

A szabályozó a Vaillant fűtési rendszert és a csatlakoztatott melegvíztároló melegvíz készítését szabályozza.

3.4.1 Fűtési rendszer

A szabályozó egy helyiséghőmérsékletet követő szabályozó, melyet a lakótérben kell felszerelni.

A szabályozóval egy kívánt hőmérsékleti értéket lehet előre beállítani a különböző napszakokhoz és a hét különböző napjaihoz.

A hőmérséklet-érzékelő méri a helyiséghőmérsékletet, és továbbítja azt a szabályozónak. Alacsonyabb helyiséghőmérséklet esetén a szabályozó bekapcsolja a hőtermelőt. Ha a helyiséghőmérséklet elérte a beállított kívánt hőmérsékletet, akkor a szabályozó kikapcsolja a hőtermelőt. Így a szabályozó reagál a helyiséghőmérséklet ingadozásaira, és konstans módon az Ön által beállított kívánt hőmérsékletre szabályozza a helyiséghőmérsékletet.

3.4.2 Melegvízkészítés

A szabályozó segítségével beállíthatja a melegvízkészítés hőmérsékletét és idejét. Így a hőtermelő az Ön által beállított hőmérsékletre fűti fel a melegvíztárolóban lévő vizet. Beállíthat időablakokat is, amikor a melegvíznek rendelkezésre kell állnia a melegvíztárolóban.

3.5 Fagyvédelmi funkció

A fagyvédelmi funkció megvédi a fűtési rendszert és a lakást a fagykároktól.

A fagyvédelmi funkció felügyeli a helyiséghőmérsékletet. Ha a helyiséghőmérséklet

- 5 °C alá csökken, akkor a szabályozó bekapcsolja a hőtermelőt, és 5 °C-ra szabályozza az előírt helyiséghőmérsékletet.
- 5 °C fölé emelkedik, akkor a hőtermelő kikapcsol, de a helyiséghőmérséklet felügyelete aktív marad.

4 Kezelés

4.1 Kezelési struktúra

A szabályozó két fölérendelt kezelési szinttel rendelkezik.

4.1.1 Hozzáférési szint az üzemeltető számára

Az üzemeltető számára szolgáló hozzáférési szint fontos információkat jelenít meg, és olyan beállítási lehetőségeket nyújt, amelyekhez nincs szükség előismeretekre. A menüszerkezeten keresztül beállítható vagy csak leolvasható értékekhez juthat el.

4.1.2 Hozzáférési szint a szakember számára

A szakember a szakemberek számára szolgáló hozzáférési szinten állítja be a fűtési rendszer további értékeit. A beállítások csak szakismeretek birtokában végezhetők el, ezért ezt a szintet kód védi.

4.1.3 A menüszerkezet felépítése

A szabályozó menüszerkezete három szintre van felosztva. Két választási szint és egy kezelési szint áll rendelkezésre. Az alapkijelzésből az 1. választási szintre jut, ahonnan a menüszerkezetben egy mélyebb vagy egy magasabb szintre juthat. A legmélyebb választási szintről a beállítási szintre jut.

4.1.4 Alapkijelzés

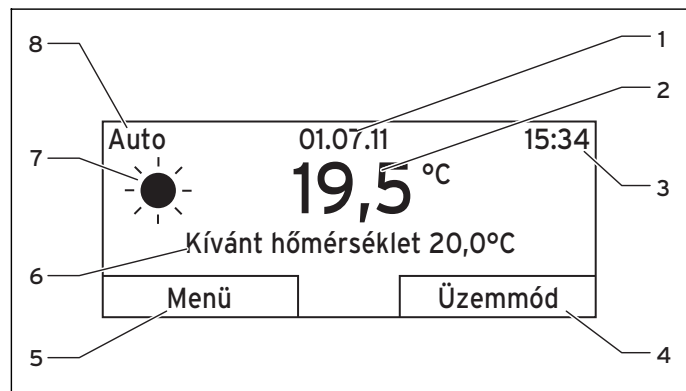

Kép: 4.1: Alapkijelzés

- | | |
|---|--|
| 1 Dátum | 5 a bal oldali választógomb aktuális funkciója (softkey funkció) |
| 2 aktuális helyiség-hőmérséklet | 6 Kívánt hőmérséklet |
| 3 idő | 7 a fűtési üzem szimbóluma "«Önműködő»" üzemmód esetén |
| 4 a jobb oldali választógomb aktuális funkciója (softkey funkció) | 8 beállított üzemmód fűtéshez |

Az alapkijelzés a kijelzőn állandóan látható kijelzés. Az alapkijelzésen láthatók a fűtési rendszer aktuális beállításai és értékei. Ha valamit beállít a szabályozón, akkor a kijelző képe az alapkijelzésről az új beállítás kijelzésére vált.

Az alapkijelzés akkor jelenik meg, ha Ön

- megnyomja a bal oldali választógombot, és kilép az 1. választási szintről.
- 5 percnél hosszabb ideig nem történik kezelési művelet a szabályozón.

4.1.4.1 A fűtési üzem szimbólumai «Önműködő» üzemmódban

Szimbólum	Jelentés
☀	Fűtési üzem a beállított időablakon belül (napi üzem)
☾	Fűtési üzem a beállított időablakon kívül (éjszakai üzem)

Táblázat 4.1: A fűtési üzem szimbólumai

4.1.4.2 Softkey funkció

Mindkét választógomb softkey funkcióval rendelkezik. A választógombok aktuális funkciója a kijelző alsó sorában jelenik meg. A menüszerkezetben kiválasztott választási szint, a listaelem vagy az érték függvényében

- a bal választógomb aktuális funkciója eltérő lehet.
- a jobb választógomb aktuális funkciója eltérő lehet.

Ha pl. megnyomja a bal választógombot, a bal választógomb aktuális funkciója «Menü»-ről «Vissza»-ra változik.

4.1.4.3 Menü

Ha megnyomja a bal «Menü» választógombot, akkor az alapkijelzésből a menüszerkezet 1. választási szintjére jut.

4.1.4.4 Üzem mód

Ha megnyomja a jobb oldali «Üzem mód» választógombot, akkor az alapkijelzésből közvetlenül az «Üzem mód» menüpont alatti beállításokhoz jut. Így rövid úton módosíthatja a «KOR 1» üzemmódját (→ Oldal: 17).

4.1.4.5 Kívánt hőmérséklet

Üzem módtól függően a kívánt hőmérséklet eltűnhet a kijelzőről. Ez pl. «Nyári üzem» üzemmódban fordul elő. Mivel «Nyári üzem» üzemmódban nem kell fűteni, és így a fűtőkör le van kapcsolva, kívánt hőmérséklet sincs.

4.1.5 Választási szint

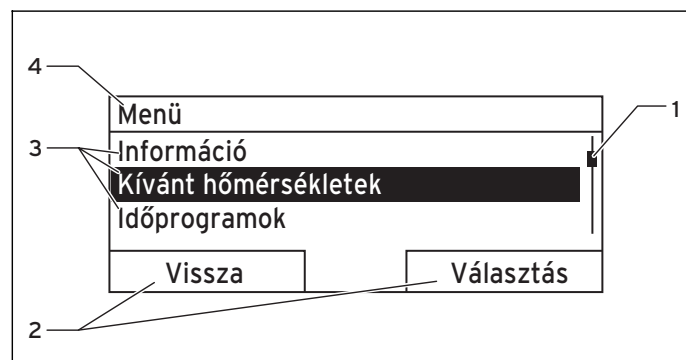

Kép: 4.2: Kijelzési tartományok a választási szinteken

- | | |
|---|---|
| 1 görgetősáv (csak akkor, ha több listaelem van, mint amit a kijelzőn egyszerre meg lehet jeleníteni) | 2 a jobb és bal oldali választógombok aktuális funkciója (softkey funkciók) |
| | 3 a választási szint listaelemei |
| | 4 aktuális funkció vagy választási szint |

A választási szintek segítségével eljuthat a beállítási szintre, ahol leolvashatja vagy módosíthatja a beállításokat.

4.1.6 Beállítási szint

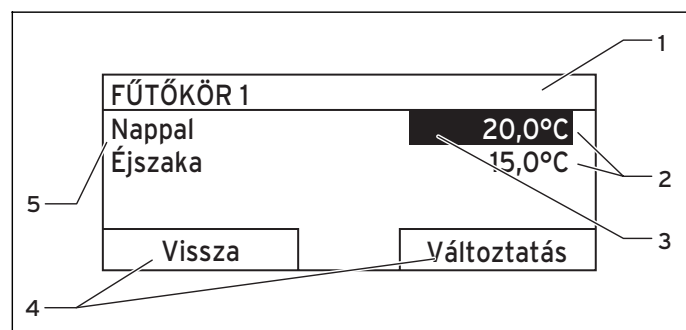

Kép: 4.3: Kijelzési tartományok a beállítási szinten

- | | |
|---|---|
| 1 aktuális választási szint | 4 a jobb és bal oldali választógombok aktuális funkciója (softkey funkciók) |
| 2 Értékek | 5 Beállítási szint |
| 3 kijelölés (fehér betűvel fekete háttér előtt), az aktuális kiválasztás mutatja. | |

A beállítási szinten kiválaszthatja a leolvasandó vagy módosítandó értékeket.

4.2 Kezelési koncepció

A szabályozó két választógombbal és egy forgatógombbal (→ Oldal: 8) kezelhető.

A választógombokkal

- a választási szintek között és a beállítási szinten navigálhat a menüszervezetben,
- kijelölhet egy beállítást,
- nyugtázhat egy értéket,
- aktiválhat egy üzemmódot,
- megszakíthatja egy érték módosítását.

A forgatógombbal

- a forgatógomb balra vagy jobbra történő forgatásával egy választási szint listaelemei között navigálhat,
- kijelölhet egy választási szintet vagy egy beállítási szintet,
- módosíthat egy kiválasztott értéket.

A kijelölt választási szint, a beállítási szint vagy a kijelölt érték fekete háttéren fehér betűkkel jelenik meg a kijelzőn. A villogó, kijelölt érték azt jelzi, hogy az érték módosítható.



Tudnivaló

Ha 5 percnél hosszabb ideig nem történik kezelési művelet a szabályozón, a kijelzőn megjelenik az alapkijelzés.

4.2.1 Kezelés az alapkijelzésen

Az alapkijelzésből a forgatógomb forgatásával közvetlenül módosíthatja az aktuális nap «Napi kívánt hőmérséklet» értékét.

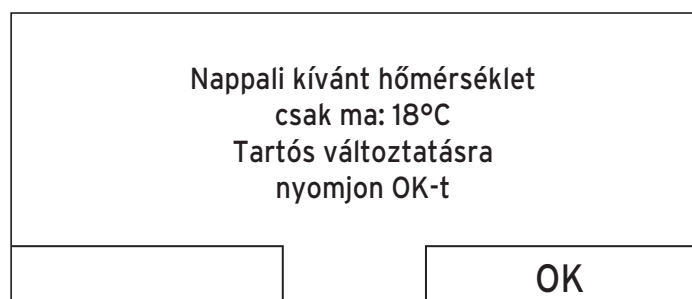

4.4: A kívánt hőmérséklet tartós módosításának megerősítő kérdése

A kijelzőn megjelenik egy megerősítő kérdés, hogy tartósan vagy csak az aktuális napra módosítja-e a «Napi kívánt hőmérséklet» értéket.

4.2.1.1 «Napi kívánt hőmérséklet» változtatása csak az aktuális napra

- ▶ Forgassa a forgatógombot a kívánt hőmérséklet beállításhoz.
 - ◁ A kijelző 12 másodperc múlva visszatér az alapkijelzéshez. A beállított kívánt hőmérséklet csak az aktuális nap aktív időablakának végéig érvényes.

4.2.1.2 A "«Napi kívánt hőmérséklet»" értékének tartós módosítása

1. Forgassa a forgatógombot a kívánt hőmérséklet beállításhoz.
2. Nyomja meg a jobb oldali «Rendben» választógombot.
 - ◁ A kijelző visszatér az alapkijelzéshez. Ezzel alkalmazta a napi kívánt hőmérséklet tartós módosítását.

4.2.2 Kezelési példa a dátum változtatására



Kép: 4.5: Alapkijelzés

1. Ha a kijelzőn nem az alapkijelzés látható, akkor nyomja meg a bal oldali «Vissza» választógombot, amíg a kijelzőn meg nem jelenik az alapkijelzés.
2. Nyomja meg a bal oldali «Menü» választógombot.
 - ◁ A szabályozó most az 1. választási szinten van. A bal oldali választógomb funkciója most a «Vissza» (eggyel magasabb választási szintre), a jobb oldali választógomb funkciója pedig a «Választás» (belépés az egyel mélyebb választási szint).

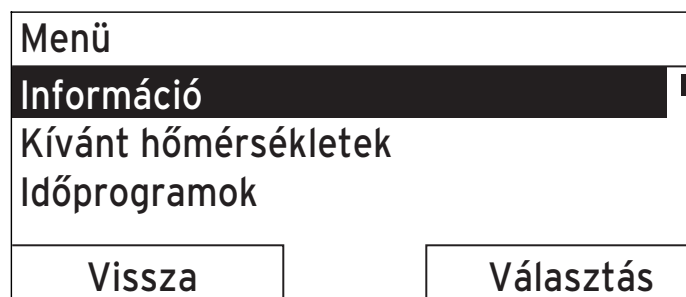

Kép: 4.6: 1. választási szint: «Információ»

3. Forgassa a forgatógombot, amíg ki nem jelöli az «Alapbeállítások» listaelemet.

Menü
Időprogramok
Távolléti napok tervezése
Alapbeállítások
Vissza
Választás

Kép: 4.7: 1. választási szint: «Alapbeállítások»

4. Nyomja meg a jobb oldali «Választás» választógombot.
- ◁ A szabályozó most a 2. választási szinten van.

Alapvető beállítások
Nyelv
Dátum / Idő
Képernyő
Vissza
Választás

Kép: 4.8: 2. választási szint: «Nyelv»

5. Forgassa el a forgatógombot, amíg ki nem jelöli a «Dátum / Idő» listaelemet.

Alapvető beállítások
Nyelv
Dátum / Idő
Képernyő
Vissza
Választás

Kép: 4.9: 2. választási szint: «Dátum / Idő»

6. Nyomja meg a jobb oldali «Választás» választógombot.
- ◁ A szabályozó most a «Dátum» beállítási szinten van. A nap értéke van kijelölve. A bal oldali választógomb funkciója most a «Vissza» (eggyel magasabb választási szintre), a jobb oldali választógombé pedig a «Változtatás» (az érték módosítása).

Dátum / Idő
Dátum
Pontos idő
Nyári / téli üzem
Vissza
Változtatás

Kép: 4.10: Beállítási szint: a nap értéke van kijelölve

7. Nyomja meg a jobb oldali «Változtatás» választógombot.

- ◁ A kijelölt érték villog, és a forgatógomb forgatásával megváltoztathatja az értéket.
- ◁ A bal oldali választógomb funkciója most a «Mégse» (a módosítás megszakítása), a jobb oldali választógombé pedig a «Rendben» (a módosítás nyugtázása).

Dátum / Idő
Dátum
Pontos idő
Nyári / téli üzem
Mégse
OK

Kép: 4.11: Beállítási szint: a változtatás értéke engedélyezve

8. Forgassa a forgatógombot az érték módosításához.

Dátum / Idő
Dátum
Pontos idő
Nyári / téli üzem
Mégse
OK

Kép: 4.12: Beállítási szint: a változtatás elmentve

9. Nyomja meg a jobb oldali «Rendben» választógombot a változtatás megerősítéséhez.
- ◁ A szabályozó elmentette a megváltoztatott dátumot.

Dátum / Idő
Dátum
Pontos idő
Nyári / téli üzem
Vissza
Változtatás

Kép: 4.13: Beállítási szint: egy szinttel vissza

10. Ha a villogó, kijelölt érték helyes, akkor nyomja meg ismét a jobb oldali «Rendben» választógombot.
- ◁ A bal oldali választógomb funkciója most a «Vissza».
11. Nyomja meg a bal oldali «Vissza» választógombot többször, ezzel visszatér az előző választási szintre és az 1. választási szintről visszatérhet az alapkijelzéshez.

4.3 A menüszerkezet áttekintése

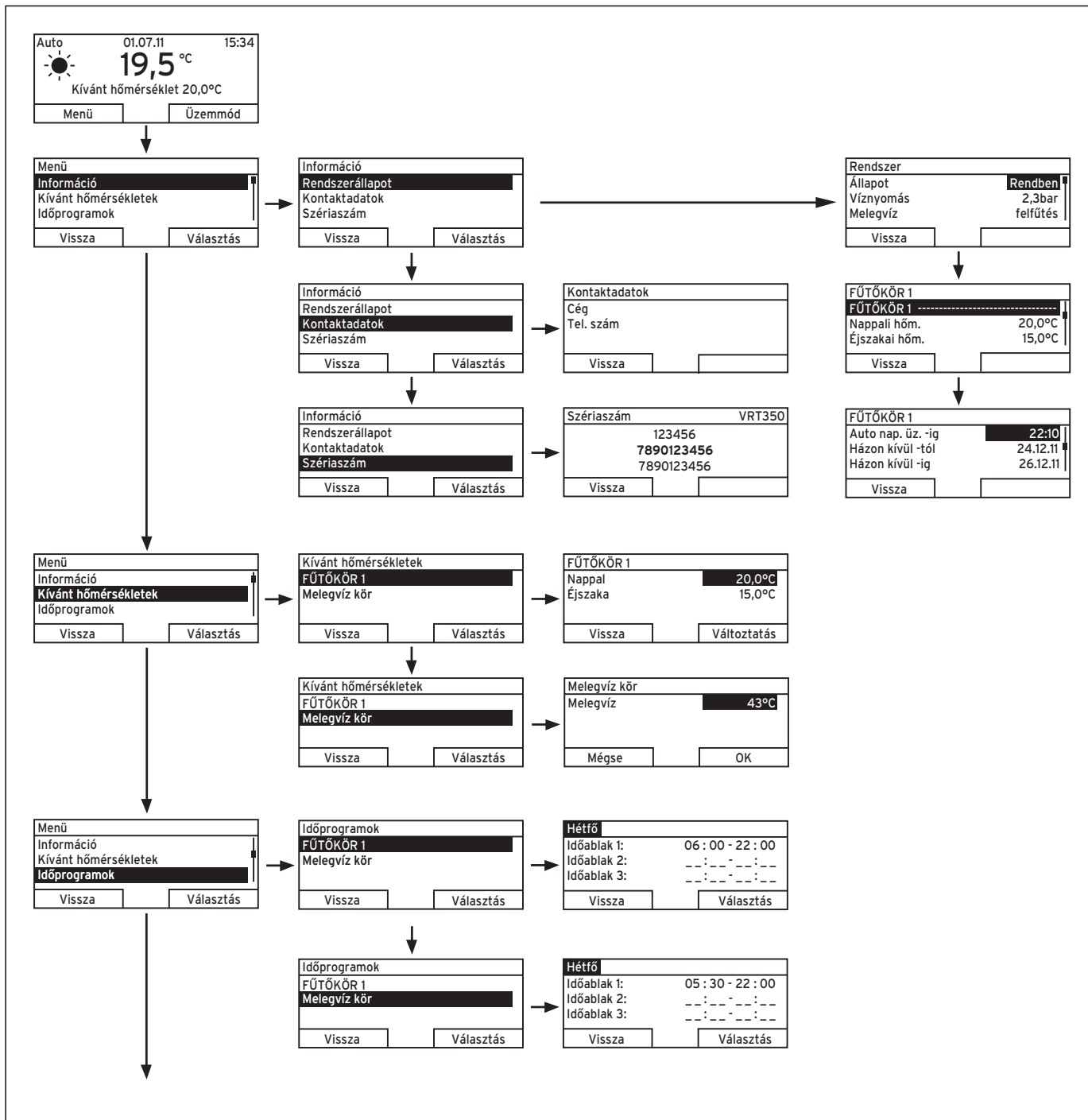

4.14: Menüszerkezet, 1. rész

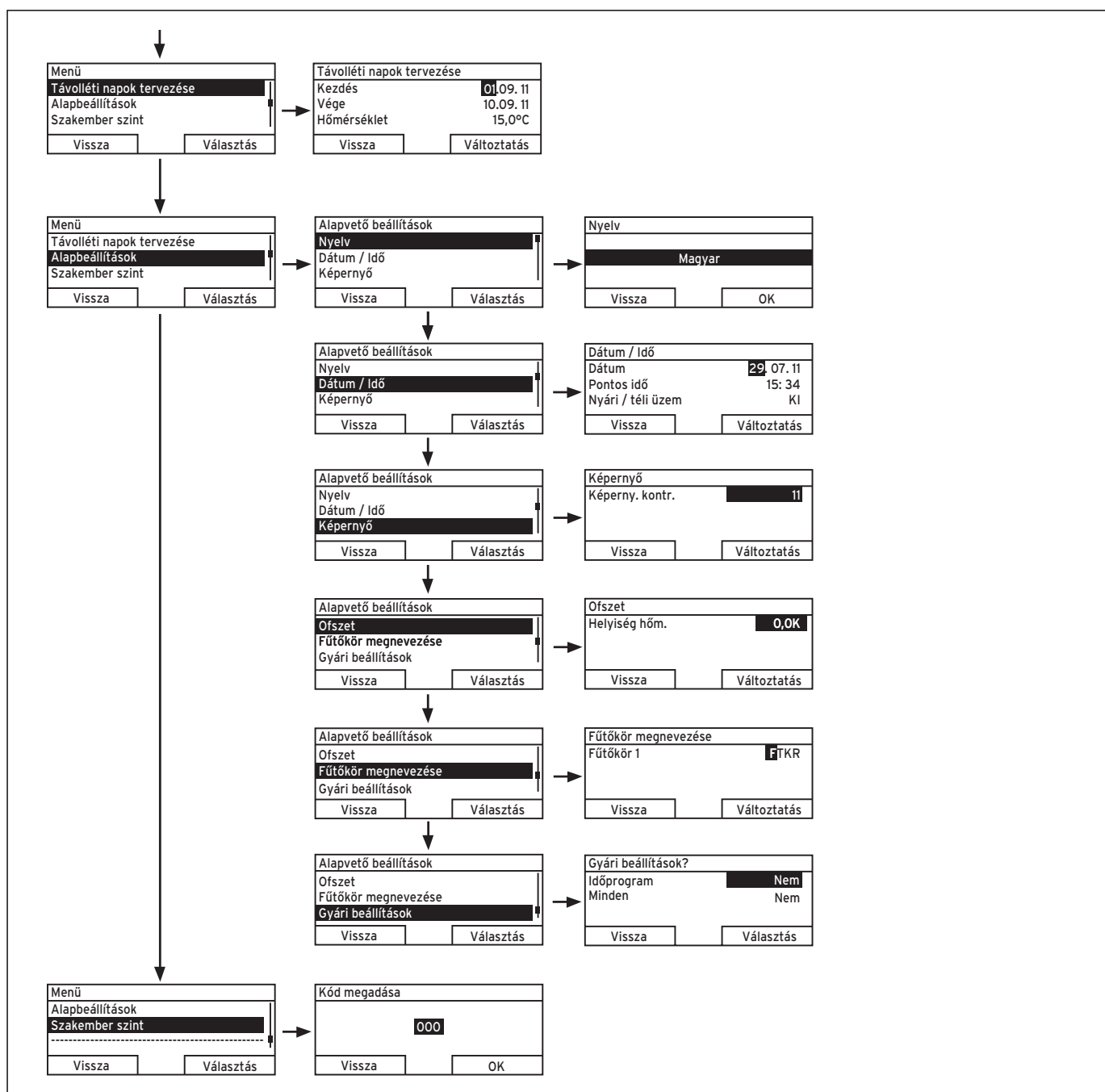

4.15: Menüszerkezet, 2. rész

4 Kezelés

4.4 Beállítási és leolvasási lehetőségek áttekintése

4.4.1 A táblázatos áttekintés kezelése

Az alábbi táblázat a beállítási és leolvasási lehetőségek áttekintését tartalmazza.

- Ha a "Lépésköz, választás" oszlop semmit nem tartalmaz, akkor az adott értéket csak leolvasni lehet, beállítani nem.
- Ha egy értéket nem lehet gyárilag beállítani, mert pl. aktuális mérés szükséges hozzá, akkor a "Gyári beállítások" oszlop üres.
- Ha a „2. választási szint” oszlopban nem szerepel bejegyzés, akkor az „1. választási szintről” közvetlenül a beállítási szintre jut.

4.4.2 Saját beállítások bejegyzése

- ▶ Az utolsó „Saját beállítások” oszlopban jegyezze be azokat az értékeket, amelyeket beállított.

4.4.3 Üzem módok áttekintése

Az aktív üzemmód az alapkijelzés bal felső sarkában látható.

A jobb oldali választógombbal az alapkijelzésből közvetlenül az «Üzem mód» menüpont alatti beállításokhoz jut.

Ha különleges üzemmódot aktivált, a kijelzőn a különleges üzemmód látható.

Üzem mód	Beállítás	Gyári beállítás	Saját beállítás
Aktuális üzemmód			
Önműködő	Önálló üzem	Aktív	
Nyár	Nyári üzem	nem aktív	
Nap	Napi üzem	nem aktív	
Éjszaka	Éjszakai üzem	nem aktív	
Rendszer KI (fagyvédelem aktív)	Rendszer KI (fagyvédelem aktív)	nem aktív	
Különleges üzemmód			
1 x tárolótöltés	aktív, nem aktív	nem aktív	
Party	aktív, nem aktív	nem aktív	
1 nap szabadság	aktív, nem aktív	nem aktív	

Táblázat 4.2: Üzem módok

4.4.4 Kezelési szintek áttekintése

1. választási szint	2. választási szint	Beállítási szint	Értékek		Mértékegység	Lépésköz, választás	Gyári beállítás	Saját beállítás
			min.	max.				
Információ	Rendszerállapot	Rendszer						
		Állapot	aktuális érték					
		Víznyomás	aktuális érték		bar			
		Melegvíz	aktuális érték			nem fűt, fűt		
		KOR 1						
		Nappali hőmérséklet	aktuális érték		°C	0,5	20	
			5	30				
		Éjszakai hőmérséklet	aktuális érték		°C	0,5	15	
			5	30				
	Önálló napi üzem -ig	aktuális érték		óra:perc				
	Házon kívül -tól	aktuális érték		nn.hh.éé				
Házon kívül -ig	aktuális érték		nn.hh.éé					
Kontaktdatok	Cég Telefonszám	aktuális értékek						
Sorozat-szám	A készülék száma	állandó érték						
Kívánt hőmérséklet	KOR 1	Nap	5	30	°C	0,5	20	
		Éjszaka					15	
	Melegvíz-kör	Melegvíz	35	70	°C	1	60	

4 Kezelés

1. választási szint	2. választási szint	Beállítási szint	Értékek		Mértékegység	Lépésköz, választás	Gyári beállítás	Saját beállítás
			min.	max.				
Időprogram	KOR 1	önálló napok és blokkok				Hé, Ke, Sze, Cs, Pé, Szo, Va és Hé - Pé, Szo - Va, Hé - Va	Hé - Pé: 06:00-22:00 Szo: 07:30-23:30	
		Időablak 1: Kezdetés - Vége Időablak 2: Kezdetés - Vége Időablak 3: Kezdetés - Vége	00:00	24:00	óra:perc	10 perc	Va: 07:30-22:00	
	Melegvíz-kör	önálló napok és blokkok				Hé, Ke, Sze, Cs, Pé, Szo, Va és Hé - Pé, Szo - Va, Hé - Va	Hé - Pé: 05:30-22:00 Szo: 07:00-23:30	
		Időablak 1: Kezdetés - Vége Időablak 2: Kezdetés - Vége Időablak 3: Kezdetés - Vége	00:00	24:00	óra:perc	10 perc	Va: 07:00-22:00	
Távolléti nap tervezése		Kezdetés	01.01.00	31.12.99	nn.hh.éé	Nap.Hónap.Év	01.01.10	
		Vége	01.01.00	31.12.99	nn.hh.éé	Nap.Hónap.Év	01.01.10	
		Hőmérséklet	Fagyvédelem, ill. 5	30	°C	0,5	Fagyvédelem	
Alapbeállítások	Nyelv					Választható nyelv	Német	
	Dátum / Idő	Dátum	01.01.00	31.12.99	nn.hh.éé	Nap.Hónap.Év	01.01.10	
		idő	00:00	24:00	óra:perc	10 perc	00:00	
		Nyári / téli üzem				KI, Önműködő	KI	
	Képernyő	Képernyő kontraszt	01	15		1	8	
	Eltolás	Helyiség hőmérséklet	-3,0	3,0	K	0,5	0,0	
	Fűtőkör nevének beállítása	KOR 1	1	10	Betű, szám	A - Z, 0 - 9, szóköz	KOR 1	
Gyári beállítások (visszaállítás)	Időprogram					Igen, Nem	Nem	
	Minden					Igen, Nem	Nem	
Szakember szint		Kód megadása	000	999		1	000	

Táblázat 4.3: Kezelési szintek áttekintése

5 Kezelő- és kijelzőfunkciók

A szabályozó a fűtési rendszer szabályozásához különböző funkciókat, üzemmódokat és különleges üzemmódokat kínál.

- A funkciók segítségével információkat olvashat le, továbbá kívánt hőmérsékleteket, időablakokat és alapbeállításokat állíthat be.
- Az üzemmódokkal kiválaszthatja, hogy a fűtési rendszer üzemeltetése automatikusan vagy manuálisan szabályozott módon történjen-e.
- A speciális üzemmódokkal különleges helyzetekben gyorsra és időben korlátozott módon módosíthatja az aktív üzemmódot.

5.1 Információk

A funkciókat a bal oldali «Menü» választógombbal lehet beállítani.

Az 1. választási szint «Információ» listaelemével eljut a 2. választási szint «Rendszerállapot», «Kontaktadatok» és «Szériaszám» listaeleméhez.

A leírás elején szereplő útvonal megadja, hogy juthat el a menüszerkezetben az adott funkcióhoz.

5.1.1 Rendszerállapot leolvasása

«Menü» → «Információ» → «Rendszerállapot»

- A «Rendszerállapot» pont alatt leolvashatja a rendszer aktuális értékeinek listáját: Állapot, Víznyomás, Melegvíz-készítés és a «KOR 1» aktuális értékei.

Ezenkívül a «Rendszerállapot» pont alatt információk állnak rendelkezésre:

- az aktív időablakkal kapcsolatban («Önálló napi üzem - ig»),
- az időprogramok kivételes eseteivel kapcsolatban, melyeket adott esetben a «Távolléti napok» funkcióval állított be.

A «Rendszerállapot» pont alatt csak a «Nappali hőm.» és «Éjszakai hőm.» kívánt hőmérsékleti értékei állíthatók be közvetlenül. Minden más érték beállítása a menüszerkezet következő fejezetekben ismertetett pontjai szerint történik.

5.1.2 Állapotjelzések listájának leolvasása

«Menü» → «Információ» → «Rendszerállapot» → «Állapot»

- Ha nem szükséges karbantartás, és nem történt hiba, akkor az «Állapot» értéke «Rendben». Ha karbantartás szükséges vagy hiba történt, akkor az «Állapot» értéke «Hibás». Ebben az esetben a jobb oldali választógomb funkciója a «Megjelenítés». Ha megnyomja a jobb oldali «Megjelenítés» választógombot, a kijelzőn megjelenik az állapotjelzések listája.

5.1.3 A szakember kontaktadatainak leolvasása

«Menü» → «Információ» → «Kontaktadatok»

- Ha a szakember a telepítéskor megadta cégnevét és telefonszámát, akkor a «Kontaktadatok» pontban leolvashatja ezeket az adatokat.

5.1.4 Sorozatszám és cikkszám leolvasása

«Menü» → «Információ» → «Szériaszám»

- A szabályozó szériaszáma, melyet szükség esetén közölni kell a szakemberrel, a «Szériaszám» pont alatt található. A cikkszámot a sorozatszám második sora tartalmazza.

5.2 Beállítások

5.2.1 Kívánt hőmérséklet beállítása

Ezzel a funkcióval állíthatja be a «KOR 1» és a melegvíz készítés kívánt hőmérsékletét.

5.2.1.1 Fűtőkör



Vigyázat!

Fagyás miatti károsodás veszélye!

Ha a helyiségek fűtése nem elégséges, akkor az károkat okozhat az épületben és a fűtési rendszerben.

- ▶ Ha a fagyveszélyes időszakban nem tartózkodik otthonában, akkor gondoskodjon róla, hogy a fűtőberendezés üzemben maradjon és biztosított legyen a megfelelő fagyvédelem.

«Menü» → «Kívánt hőmérséklet» → «KOR 1»

- A fűtőkörre két különböző kívánt hőmérsékletet állíthat be:
- A «Napi» kívánt hőmérséklet az a hőmérséklet, amelyet napközbenre vagy otthon tartózkodás esetére szeretne beállítani a helyiségekben (napi üzem).
- Az «Éjszakai» kívánt hőmérséklet az a hőmérséklet, amelyet éjszakára vagy távollét esetére szeretne beállítani a helyiségekben (éjszakai üzem).

5.2.1.2 Melegvízkészítés



Veszély!

Forró víz okozta leforrázásveszély áll fenn!

A melegvíz csapolási helyeken 60 °C feletti hőmérséklet esetén forrázásveszély áll fenn. Kisgyermekre vagy idősebb emberekre már az ennél alacsonyabb hőmérsékletek is veszélyt jelenthetnek.

- ▶ Úgy válassza meg a hőmérsékletet, hogy az senkire ne jelenthessen veszélyt.

«Menü» → «Kívánt hőmérséklet» → «Melegvíz»

- A szabályozó melegvízkészítésre vonatkozó funkcióit és beállítási lehetőségeit csak abban az esetben használhatja ki, ha a fűtési rendszerhez melegvíztároló csatlakozik.

A melegvízkörre vonatkozóan a «Melegvíz» kívánt hőmérsékletet állíthatja be.

5.2.2 Időprogramok beállítása

5.2.2.1 Egy nap időablakainak ábrázolása

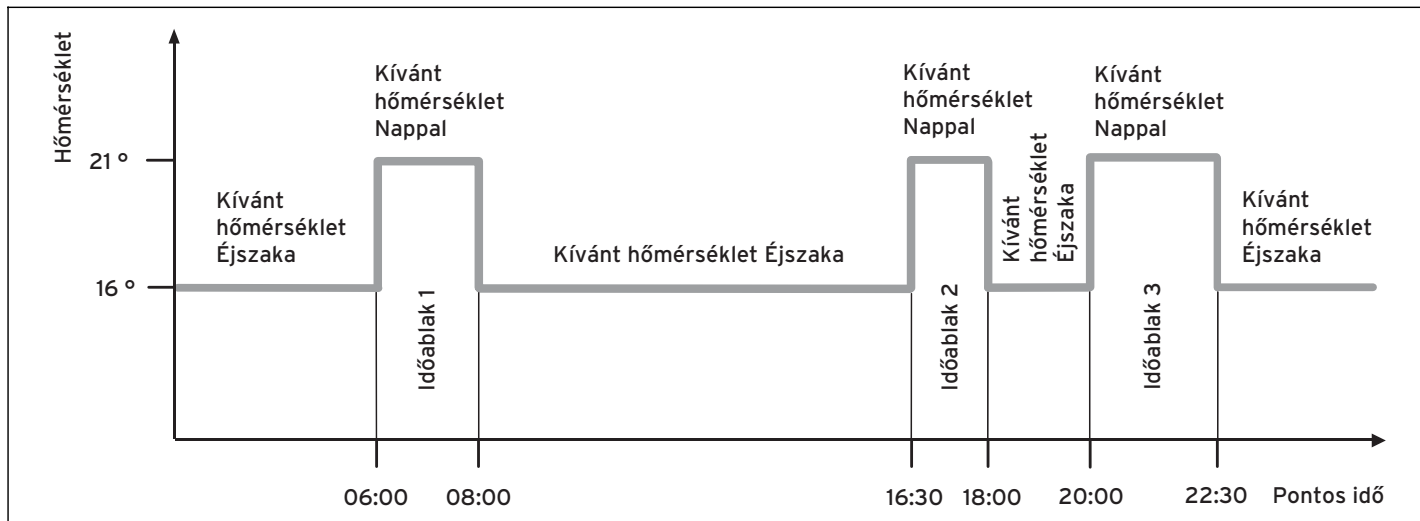

Kép: 5.1: Példa: három időablak egy nap

Az «Időprogram» funkcióval beállíthatja a fűtőkör és a melegvíz készítés időablakait.

Ha nem állított be időablakot, akkor a szabályozó a gyári beállítás szerinti időablakokat veszi figyelembe.

5 Kezelő- és kijelzőfunkciók

5.2.2.2 Időablak beállítása napokhoz és blokkokhoz

Beállíthatja azokat a különálló napokat vagy napokból álló blokkokat, amelyekre az időablakok érvényesek:

- Hétfő, Kedd, Szerda, Csütörtök, Péntek, Szombat, Vasárnap
- Hétfő - Péntek, Szombat - Vasárnap, Hétfő - Vasárnap

Minden napra és blokkra legfeljebb három időablakot lehet beállítani.



Tudnivaló

Az egy napra beállított időablakok elsőbbséget élveznek a blokkokhoz beállított időablakokkal szemben.

Példa: Külön napok időablakai

«Napi» kívánt hőmérséklet: 21 °C

«Éjszakai» kívánt hőmérséklet: 16 °C

Időablak 1: 06.00 - 08.00 óra

Időablak 2: 16.30 - 18.00 óra

Időablak 3: 20.00 - 22.30 óra

A szabályozó az időablakon belül a beállított «Napi» kívánt hőmérsékletre (napi üzem) szabályozza a helyiség-hőmérsékletet.

Az időablakon kívül a szabályozó a beállított «Éjszakai» kívánt hőmérsékletre szabályozza a helyiség-hőmérsékletet (éjszakai üzem).

Példa: időablak minden napra külön

Hétfő

Időablak 1: 06.00 - 07.30 óra

Szombat

Időablak 1: 07.30 - 10.00 óra

Időablak 2: 12.00 - 23.30 óra

Példa: időablak blokkokhoz

Hétfő - Péntek

Időablak 1: 06.30 - 08.00 óra

Időablak 2: 12.00 - 13.00 óra

Időablak 3: 17.00 - 22.00 óra

Szombat - Vasárnap

Időablak 1: 08.00 - 22.00 óra

5.2.2.3 Időprogram gyors beállítása

Ha pl. egy héten csak egy munkanapon van szüksége eltérő időablakra, akkor először a teljes «Hétfő - Péntek» blokkra állítsa be az időket. Ezután állítsa be az eltérő időablakot az adott munkanapra.

5.2.2.4 Eltérő idők megjelenítése és változtatása blokkban

Hétfő - Vasárnap	
Időablak 1:	!! : !! - !! : !!
Időablak 2:	!! : !! - !! : !!
Időablak 3:	!! : !! - !! : !!
Vissza	Választás

Kép: 5.2: Eltérő napok jelölése

Ha megjelenít a kijelzőn egy blokkot, és a blokk egy adott napjára eltérő időablakot állított be, akkor az eltérő időket a «!!» jelzés jelöli a kijelzőn.

Egyedi napok elkülönítése a kiválasztott programtól Hé - Szo között	
Vissza	OK

Kép: 5.3: Az időprogramtól való eltérésre figyelmeztető üzenet

Ha megnyomja a jobb oldali «Választás» választógombot, akkor a kijelzőn megjelenik egy üzenet, amely az eltérő időablakról ad felvilágosítást. Az időket nem szükséges azonosan beállítani.

A beállított időket a «!!» jelöléssel jelzett blokkok számára a jobb oldali «Rendben» választógombbal jelenítheti meg és módosíthatja a kijelzőn.

5.2.2.5 A fűtőkörre vonatkozóan

«Menü» → «Időprogram» → «KOR 1»

- Az időprogramok csak «Önálló üzem» (→ Oldal: 25) üzemmódban érvényesülnek. Minden beállított időablakban az a kívánt hőmérséklet van érvényben, amelyet a «Kívánt hőmérséklet» funkcionál beállított. A szabályozó az időablakon belül napi üzemre kapcsol, és a fűtőkör a «Napi» kívánt hőmérsékletre fűti fel az érintett helyiségeket. A szabályozó az időablakon kívül éjszakai üzemre kapcsol, és a fűtőkör az «Éjszakai» kívánt hőmérsékletre fűti fel az érintett helyiségeket.

Úgy állítsa be az időablakot a fűtőkör számára, hogy minden időablak:

- kb. 30 perccel az előtt az idő kezdődjön, amikor a helyiségeket «Napi» kívánt hőmérsékletre kell felfűteni.
- kb. 30 perccel az előtt az idő előtt fejeződjön be, amikor a helyiségeket az «Éjszakai» kívánt hőmérsékletre kell felfűteni.

5.2.2.6 A melegvízkészítésre vonatkozóan

«Menü» → «Időprogram» → «Melegvíz»

- A szabályozó melegvízkészítésre vonatkozó funkcióit és beállítási lehetőségeit csak abban az esetben használhatja ki, ha a fűtési rendszerhez melegvíztároló csatlakozik.

A melegvízkészítés időprogramjai csak «Önálló üzem» és «Nyári üzem» üzemmódban érvényesülnek.

Minden beállított időablakban az a kívánt «Melegvíz» hőmérséklet van érvényben, amelyet a «Kívánt hőmérséklet» funkciónál beállított. Ha a tárolóhőmérséklet az időablakon belül 5 °C-kal a «Melegvíz» kívánt hőmérséklete alá csökken, akkor a szabályozó a «Melegvíz» kívánt hőmérsékletre fűti a melegvíztárolót. Az időablak végén a szabályozó a következő időablak kezdetéig lekapcsolja a melegvízkészítést.

Úgy állítsa be az időablakot a melegvízkészítés számára, hogy minden időablak:

- kb. 30 perccel az előtt az idő kezdődjön, amikor a melegvíztárolóban lévő vizet a «Melegvíz» kívánt hőmérsékletre kell felfűteni.
- kb. 30 perccel az előtt az idő előtt fejeződjön be, amikor már nincs szüksége több melegvízre.

5.2.3 Távolléti nap tervezése

«Menü» → «Távolléti nap tervezése» → «KOR 1»

- Ezzel a funkcióval a kezdő- és végdátum megadásával meghatározhatja a hőmérsékletet azokra a napokra, amikor nem tartózkodik otthon. Így nem szükséges megváltoztatni azokat az időablakokat, amelyekhez pl. nem állította be a kívánt hőmérséklet csökkentését az adott napra.

A fagyvédelem aktív.

Amíg a «Távolléti nap tervezése» funkció aktív, addig elősőbbiséget élvez a beállított üzemmóddal szemben. Az előre megadott időszak letelte után, vagy ha idő előtt megszakítja a funkciót, a fűtési rendszer ismét az előre beállított üzemmód szerint működik.

5.2.4 Nyelv választása



Tudnivaló

A kívánt nyelvet a szakember állítja be a telepítéskor. Minden funkció a beállított nyelven jelenik meg.

«Menü» → «Alapbeállítások» → «Nyelv»

- Ha pl. a szerviztechnikus nyelve eltér a beállított nyelvtől, akkor ezzel a funkcióval átállíthatja a nyelvet.



Vigyázat!

Előfordulhat, hogy a nem megfelelő nyelv kiválasztása miatt a szabályozó kezelhetlenné válik.

Ha olyan nyelvet választ, amelyet nem ért, akkor nem fogja tudni elolvasni a szabályozó kijelzőjén megjelenő szöveget, és nem lesz képes kezelni a szabályozót.

- ▶ Olyan nyelvet válasszon, amelyet ért.

Ha mégis előfordulna, hogy a kijelzőn érthetetlen szöveg jelenik meg, akkor állítson be egy másik nyelvet.

5.2.4.1 Érthető nyelv beállítása

1. Nyomkodja a bal oldali választógombot, amíg meg nem jelenik az alapkijelzés.
2. Nyomja meg még egyszer a bal oldali választógombot.
3. Forgassa jobbra a forgatógombot, amíg meg nem jelenik a szaggatott vonal.
4. Forgassa a forgatógombot ismét balra, amíg ki nem jelöli a második listaelemet a szaggatott vonal felett.
5. Nyomja meg kétszer a jobb oldali választógombot.
6. Forgassa a forgatógombot (jobbra vagy balra), amíg olyan nyelvet nem talál, amelyet ért.
7. Nyomja meg a jobb oldali választógombot.

5.2.5 Dátum beállítása

«Menü» → «Alapbeállítások» → «Dátum/Idő» → «Dátum»

- Ezzel a funkcióval állíthatja be az aktuális dátumot. Minden olyan szabályozási funkció, amely dátumot tartalmaz, a beállított dátumra idejére vonatkozik.

5.2.6 Idő beállítása

«Menü» → «Alapbeállítások» → «Dátum/Idő» → «Pontos idő»

- Ezzel a funkcióval állíthatja be az aktuális időt. Minden olyan szabályozási funkció, amely időpontot tartalmaz, a beállított pontos időre vonatkozik.

5.2.7 Átállítás nyári / téli üzemre

«Menü» → «Alapbeállítások» → «Dátum/Idő» → «Nyári / téli üzem»

- Ezzel a funkcióval beállíthatja, hogy a szabályozó automatikusan, a dátum szerint állítsa-e át a nyári / téli üzemet idejét, vagy kézzel kívánja-e átállítani azt.
- «Önműködő»: a szabályozó automatikusan átállítja a nyári / téli üzemet.
- „KI»: a nyári / téli üzemet kézzel kell átállítani.



Tudnivaló

A nyári időszámítás a közép-európai nyári időszámítást jelenti: kezdete = március utolsó szombatja, vége = október utolsó vasárnapja.

5.2.8 Képernyő kontraszt beállítása

«Menü» → «Alapbeállítások» → «Kijelző» → «Képernyő kontraszt»

- A képernyő kontrasztot a környezet fényerejéhez képest kell beállítani, hogy a kijelző jól olvasható legyen.

5.2.9 Helyiség hőmérséklet eltolás beállítása

«Menü» → «Alapbeállítások» → «Eltolás» → «Helyiség hőm.»

- A szabályozóban egy beépített hőmérő található, amely méri a helyiség hőmérsékletét. Ha ugyanabban a helyiségben még egy hőmérővel rendelkezik, és a mért értékeket összehasonlítja egymással, akkor a két hőmérsékleti érték eltérhet egymástól.

Példa

A szobahőmérő konstansan egy fokkal magasabb hőmérsékletet mutat, mint a szabályozó kijelzőjén látható aktuális helyiség hőmérséklet. A «Helyiség hőm.» funkcióval kiegyenlítheti a szabályozó kijelzőjének hőmérséklet-különbségét oly módon, hogy +1 K korrekciós értéket állít be (1 K 1 °C-nak felel meg). A K (kelvin) a hőmérséklet-különbség mértékegysége. A korrekciós érték megadása hatással van a hőmérsékletkövető szabályozásra.

5.2.10 Fűtőkör megnevezése

«Menü» → «Alapbeállítások» → «Fűtőkör megnevezése»

- A fűtőkör gyárilag beállított megnevezését tetszőlegesen megváltoztathatja. A megnevezés legfeljebb 10 karakterből állhat.

5.2.11 Visszaállítás gyári beállításra

Az «Időprogram» vagy a «Minden» beállítását visszaállíthatja a gyári beállításokra.

Időprogram

«Menü» → «Alapbeállítások» → «Gyári beállítások» → «Időprogram»

- Az «Időprogram» opcióval minden olyan beállítást visszaállít a gyári beállításra, amelyet az «Időprogram» funkcióval állított be. Minden más beállítás, melyek időpontokat is tartalmaznak - pl. «Dátum / Idő» - megmarad.

Miközben a szabályozó visszaállítja az időprogramok beállításait a gyári beállításokra, a kijelzőn megjelenik a «végrehajtás» kijelzés. Ezt követően az alapkijelzés jelenik meg a kijelzőn.

Minden



Vigyázat!

Működési hibák veszélye!

A «Minden» funkció az összes beállítást visszaállítja a gyári beállításokra, azokat a beállításokat is, melyeket a szakember állított be. Előfordulhat, hogy ezt követően a fűtési rendszer üzemképtelenné válik.

- ▶ A beállítások gyári beállításokra történő visszaállítását bízza a szakemberre.

«Menü» → «Alapbeállítások» → «Gyári beállítások» → «Minden»

- Miközben a szabályozó visszaállítja a beállításokat a gyári beállításokra, a kijelzőn megjelenik a «végrehajtás» kijelzés. Ezután megjelenik a kijelzőn az Installációs asszisztens, amelyet csak szakember kezelhet.

5.2.12 Szakember szint

A szakember szint a szakember számára van fenntartva, ezért hozzáférési kód védi. Ezen a kezelési szinten a szakember elvégezheti a szükséges beállításokat.

5.3 Üzem módok

A jobb oldali «Üzem mód» választógombbal közvetlenül is beállíthatja az üzemmódot.

Az üzemmód leírásának elején szereplő elérési útvonal megadja, hogyan juthat el az adott üzemmódhoz a menüszerkezeten keresztül.

5.3.1 A fűtőkör üzemmódjai

5.3.1.1 Önálló üzem

«Üzemmód» → «Önálló üzem»

- Az önálló üzem a beállított kívánt hőmérséklet és a beállított időablakok szerint szabályozza a fűtőkört.

A szabályozó az időablakon belül a beállított «Nap» (napi üzem) kívánt hőmérsékletre szabályozza a helyiség-hőmérsékletet.

Az időablakon kívül a szabályozó a beállított «Éjszaka» (éjszakai üzem) kívánt hőmérsékletre szabályozza a helyiség-hőmérsékletet.

5.3.1.2 Nyári üzem

«Üzemmód» → «Nyári üzem»

- A fűtési funkció a fűtőkörön le van kapcsolva, és a fagyvédelmi funkció aktív.

A szabályozó az ehhez beállított időablaknak megfelelően szabályozza a melegvíz készítést.

5.3.1.3 Napi üzem

«Üzemmód» → «Napi üzem»

- A «Napi üzem» üzemmód a beállított «Napi» kívánt hőmérsékletre szabályozza a fűtőkört, az időablak figyelembevétele nélkül.

5.3.1.4 Éjszakai üzem

«Üzemmód» → «Éjszakai üzem»

- Az «Éjszakai üzem» üzemmód a beállított «Éjszakai» kívánt hőmérsékletre szabályozza a fűtőkört, az időablak figyelembevétele nélkül.

5.3.1.5 Rendszer KI (fagyvédelem aktív)

«Üzemmód» → «Rendszer KI»

- A fűtési funkció le van kapcsolva. A fagyvédelmi funkció aktív.

5.3.2 A melegvíz készítés üzemmódjai

A melegvíz készítés üzemmódja megfelel a fűtőkör beállított üzemmódjának. Ettől eltérő üzemmód beállítására nincs lehetősége.

5.3.2.1 Önálló üzem

Az önálló üzem a «Melegvíz» beállított kívánt hőmérséklete és a beállított időablakok szerint szabályozzák a melegvíz-készítést. Az «Időprogram» funkcióban beállította a melegvíz-készítés időablakait. Ha nem állított be időablakot, akkor a szabályozó a melegvíz-készítéskor a gyári beállítás szerinti időablakokat veszi figyelembe.

Az időablakon belül a melegvíz-készítés be van kapcsolva, és tartja a melegvíz hőmérsékletét a melegvítárolóban. Az időablakon kívül a melegvíz-készítés le van kapcsolva.

5.3.2.2 Nyári üzem

A nyári üzem a «Melegvíz» beállított kívánt hőmérséklete és a beállított időablakok szerint szabályozzák a melegvíz-készítést. Az «Időprogram» funkcióban beállította a melegvíz-készítés időablakait. Ha nem állított be időablakot, akkor a szabályozó a melegvíz-készítéskor a gyári beállítás szerinti időablakokat veszi figyelembe.

Az időablakon belül a melegvíz-készítés be van kapcsolva, és tartja a melegvíz hőmérsékletét a melegvítárolóban. Az időablakon kívül a melegvíz-készítés le van kapcsolva.

5.3.2.3 Napi üzem

A napi üzem a «Melegvíz» beállított kívánt hőmérséklete szerint, az időablak figyelembevétele nélkül szabályozza a melegvíz-készítést.

5.3.2.4 Éjszakai üzem

A melegvíz készítési funkció lekapcsolt állapotban van, a fagyvédelmi funkció aktív.

5.3.2.5 Rendszer KI

A melegvíz készítési funkció lekapcsolt állapotban van, a fagyvédelmi funkció aktív.

5.4 Különleges üzemmódok

A különleges üzemmódok bármely üzemmódból közvetlenül aktiválhatók a jobb oldali «Üzemmód» választógomb segítségével.

A leírás elején szereplő útvonal megadja, hogy juthat el a menüszervezetben az adott különleges üzemmódhoz.

5.4.1 1 x tárolótöltés

«Üzemmód» → «1 x tárolótöltés»

- Ha lekapcsolta a melegvíz-készítést vagy ha az időablakon kívül melegvízre van szüksége, akkor aktiválja az «1

5 Kezelő- és kijelzőfunkciók

x tárolótöltés» különleges üzemmódot. Ez a különleges üzemmód egyszeri alkalommal felfűti a melegvítárolóban lévő vizet, amíg az el nem éri a «Melegvíz» kívánt hőmérsékletet, vagy amíg idő előtt meg nem szakítja a különleges üzemmódot. Ezután a fűtési rendszer visszatér az előre beállított üzemmódba.

5.4.2 Party

«Üzemmód» → «Party»

- Ha átmenetileg - pl. egy party alkalmával - be szeretné kapcsolni a fűtőkört és a melegvízkészítést, akkor aktiválja a «Party» különleges üzemmódot.

Így rövid időre nem szükséges módosítani a fűtési rendszer beállításait. Ez a különleges üzemmód a «Nap» kívánt hőmérsékletre, a beállított időablakok szerint szabályozza a helyiség-hőmérsékletet.

Ha a kijelzőn a «Party aktív» kijelzés látható, akkor a forgatógomb segítségével beállíthatja a «Nap» kívánt hőmérsékletet a fűtőkör számára.

A különleges üzemmód inaktíválódik, ha a következő időablak megkezdődik, vagy ha idő előtt megszakítja a különleges üzemmódot. Ezután a fűtési rendszer visszatér az előre beállított üzemmódba.

5.4.3 1 nap szabadság

«Üzemmód» → «1 nap szabadság»

- Ha csak egy napig nem tartózkodik otthon - pl. kirándulni megy -, akkor aktiválja az «1 nap szabadság» különleges üzemmódot. Így nem szükséges megváltoztatni azokat az időablakokat, amelyeket pl. a helyiség-hőmérséklet megemelésével nappalra állított be. Ez a különleges üzemmód az «Éjszakai» kívánt hőmérsékletre szabályozza a helyiség-hőmérsékletet.

A melegvíz készítés lekapcsolt állapotban van, a fagyvédelmi funkció aktív.

Ha a kijelzőn az «1 nap házon kívül aktív» kijelzés látható, akkor a forgatógomb segítségével beállíthatja az «Éjszakai» kívánt hőmérsékletet a fűtőkör számára.

A különleges üzemmód 24:00 órakor automatikusan inaktíválódik, vagy ha idő előtt megszakítja a különleges üzemmódot. Ezután a fűtési rendszer visszatér az előre beállított üzemmódba.

5.5 Üzenetek

5.5.1 Karbantartási jelzés

Ha karbantartás szükséges, akkor a szabályozó karbantartási üzenetet jelenít meg a kijelzőn.



Vigyázat!

Az elmulasztott karbantartás a fűtési rendszer károsodásának veszélyével jár!

A karbantartási jelzés azt jelzi, hogy egy szakembernek el kell végeznie a fűtési rendszer karbantartását. Ha nem veszi figyelembe a karbantartási jelzést, akkor az a fűtési rendszer károsodását és tönkremenetelét okozhatja.

- ▶ Ha a szabályozó karbantartási jelzést mutat, akkor értesítse a szakembert.

Karbantartás Hőtermelő 1	
	22,5 °C
Kívánt hőmérséklet 20,0°C	
Menü	Üzemmód

Kép: 5.4: Példa egy karbantartási jelzésre

A következő karbantartási jelzések jelenhetnek meg:

- «Fűtőkészülék karbantartás»
- «Karbantartás» (fűtési rendszer)

5.5.2 Hibaüzenet

Ha a fűtési rendszerben hiba keletkezik, akkor a szabályozó hibaüzenetet jelenít meg a kijelzőn.



Vigyázat!

A hibaelhárítás elmulasztása a fűtési rendszer károsodásának veszélyével jár!

A hibaüzenet azt jelzi, hogy a fűtési rendszer szakembernek kell zavarmentesítetnie vagy megjavítania. Ha nem veszi figyelembe a hibaüzenetet, akkor az a fűtési rendszer károsodását és tönkremenetelét okozhatja.

- ▶ Ha a szabályozó hibaüzenetet mutat, akkor értesítse a szakembert.

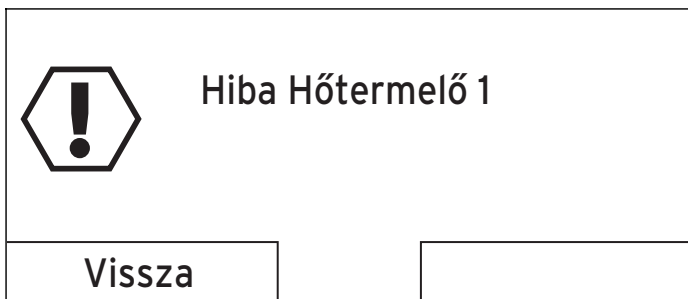

Kép: 5.5: Példa egy hibaüzenetre

Ha a kijelzőn az alapkijelzés helyett egy hibaüzenet látható, akkor nyomja meg a bal oldali «Vissza» választógombot, amíg a kijelzőn meg nem jelenik az alapkijelzés.

Az aktuális hibaüzeneteket a „Menü Információ Rendszerállapot Állapot” menüpontban is leolvashatja. Amikor a fűtési rendszer hibaüzenetet küld, az «Állapot» beállítási szint értéke «Hibás» értékre változik. Ebben az esetben a jobb oldali választógomb funkciója a «Megjelenítés».

6 Energiatakarékosság

6.1 Helyiség hőmérséklet szabályozása

Rendszerint nincs arra szükség, hogy hálósobát vagy más ritkán használt helyiségeket 20 °C fölé fűtsön.

- ▶ Mindig igazítsa a helyiség hőmérsékletét a helyiség adott használati céljához.
- ▶ A helyiség hőmérsékletét csak annyira állítsa be, hogy éppen megfelelő legyen a kellemes közérzetéhez.



Tudnivaló

Minden egyes fokkal magasabb helyiség hőmérséklet mintegy 6%-kal magasabb energiafogyasztással jár.

6.2 Helyiség hőmérséklet csökkentése

A legegyszerűbben és legmegbízhatóbban egyénileg választható időprogramokkal rendelkező szabályozókészülékkel lehet csökkenteni a hőmérsékletet.

Ha 5 °C-nál nagyobb mértékben csökkenti a helyiség hőmérsékletét, akkor azzal már nem takarít meg energiát, mert ebben az esetben sokkal nagyobb fűtési teljesítményre lenne szükség a következő teljes fűtési periódusban. Csak akkor éri meg ennél jobban csökkenteni a hőmérsékletet, ha hosszabb ideig lesz távol, pl. elutazik.

- ▶ Az éjszakai pihenés és a távollét idejére csökkentse le a hőmérsékletet.
- ▶ A csökkentett időszakra alacsonyabb hőmérsékletet állítson be, mint a teljes fűtési időszakban.
- ▶ Hosszabb távollét esetén a «Távolléti nap tervezése» funkció segítségével állítsa be a hőmérsékletet.

6.3 Egyenletes fűtés

Ha csak egy helyiséget vagy lakásának csak bizonyos helyiségeit kívánja fűteni, akkor ezzel ellenőrizetlen módon fogja fűteni a szomszédos, fűtetlen helyiségek falait, ajtóit, ablakait, földemét és padlóját. A fűtött helyiségben a fűtőtestek teljesítménye nem elegendő az ilyen működéshez. Ebben az esetben a fűtött helyiségeket nem lehet megfelelően felfűteni (ugyanaz a hatás jelentkezik akkor, ha a fűtött és a nem vagy csak korlátozottan fűtött helyiség közötti ajtó nyitva marad).

- ▶ Lakásának minden helyiségét egyenlegesen és használatuknak megfelelően fűtse.

6.4 Termosztátszelepek és időjárás követő szabályozó vagy szobatermosztát használata

A fűtőtesteken lévő termosztátszelepek pontosan tartják az egyszer már beállított helyiség hőmérsékletet. Ha a helyiség hőmérséklet az érzékelőfejen beállított érték fölé emelkedik, akkor a termosztátszelep automatikusan elzáródik, ha pedig a hőmérséklet a beállított érték alá csökken, akkor újra kinyit.

Kivétel: a szabályozó felszerelési helye szerinti helyiségben a fűtőtesteken lévő termosztátszelepeket teljesen ki kell nyitni. Ekkor a szabályozó szabályozza a fűtőtesteket, és tartja a beállított helyiség hőmérsékletet.

- ▶ Igazítsa a helyiség hőmérsékletét a termosztátszelepek segítségével egyéni igényeihez. Termosztátszelepek és egy időjárás követő szabályozó vagy egy szobatermosztát használatával a fűtési rendszer még gazdaságosabban üzemeltethető.

6.5 A szabályozókészüléket tilos letakarni

A szabályozókészüléknek akadálytalanul kell érzékelnie a helyiségben keringő levegőt. A letakart termosztátszelepek felszerelhetők távérzékelőkkel, így továbbra is működőképesek maradnak.

- ▶ Ne takarja el a szabályozókészüléket bútorokkal, függönyökkel vagy más tárgyakkal.

6.6 Gondoskodás a gazdaságos melegvízkészítésről

- ▶ A melegvíztároló «Melegvíz» kívánt hőmérsékletét csak olyan magasra állítsa be, hogy a hőmérséklet megfeleljen az Ön igényeinek, de semmi esetre se állítsa 60 °C-nál magasabbra.
- ▶ Kiegészítésképpen használja az «Időprogram» funkciót a melegvízkészítéshez «Önálló üzem» és «Nyári üzem» üzemmódban. Úgy állítsa be az időablakot, hogy a víz röviddel az eltével előtt «Melegvíz» kívánt hőmérsékletre melegedjen, pl. reggel, felkelés után, illetve este, mikor hazaér.
- ▶ Ha hosszabb ideig nincs szüksége melegvízre, akkor kapcsolja ki a melegvízkészítést.
- ▶ Ha csak ritkán vagy a beállított időablakokon kívül van szüksége melegvízre, akkor használja az «1 x tárolótöltés» funkciót.

7 Karbantartás és zavarelhárítás

7.1 Szabályozó tisztítása

1. Egy nedves törölkendővel tisztítsa meg a szabályozó házát.
2. Ne használjon súrolószereket vagy olyan tisztítószeret, amelyek a kezelőelemek vagy a kijelző sérülését okozhatják.

7.2 Zavarok elhárítása és felismerése

Zavar	A hiba oka	Hibaelhárítás
A kijelző sötét	Készülékhiba	<ul style="list-style-type: none"> – Kapcsolja ki a hőtermelő hálózati kapcsolóját kb. 1 percre, majd kapcsolja vissza – Ha a hiba továbbra is fennáll, akkor értesítse a szakembert
Nem történik változás a kijelzőn a forgatógomb hatására		
Nem történik változás a kijelzőn a választógombok hatására		

Táblázat 7.1: Zavarok elhárítása és felismerése

8 Üzemen kívül helyezés

8 Üzemen kívül helyezés

8.1 A szabályozó cseréje

A fűtési rendszer szabályozójának cseréje esetén a fűtési rendszert üzemen kívül kell helyezni.

Ezeket a munkálatokat szakemberrel végeztesse el.

8.2 Újrahasznosítás és ártalmatlanítás

A szabályozó és a hozzá tartozó szállítási csomagolás túlnyomórészt újrahasznosítható nyersanyagokból készül.

Készülék



Ha az Ön Vaillant készülékén ez a jel látható, akkor elhasználódás után nem kerülhet a háztartási hulladékok közé.

- ▶ Ebben az esetben gondoskodjon róla, hogy az elhasznált Vaillantkészülék, valamint esetleges tartozékainak ártalmatlanítása szabályszerűen történjen.

Mivel ez a Vaillant készülék az elektromos és elektronikai eszközök forgalomba hozataláról, visszavételéről és környezetbarát ártalmatlanításáról szóló törvény hatálya alá tartozik, díjmentesen leadhatja a kommunális gyűjtőhelyen.

Csomagolás

A szállítási csomagolás ártalmatlanítását bízza a készülék szerelését végző szakipari cégre.

9 Garancia és vevőszolgálat

9.1 Garancia

Gyári garancia

A termékre az általános garanciális feltételek szerint vállalunk gyári garanciát. Megszűnik a garancia, ha a szerelést szakszerűtlenül végezték, és ha nem a szerelési útmutatóban foglaltak szerint történt a beszerelés. Javítási és felszerelési tanácsért forduljon a Vaillant központi képviseletéhez, amely saját márkaszervizzel és szerződött Vaillant Partnerhálózattal rendelkezik. Megszűnik a gyári garancia, ha a készüléken nem a Vaillant Márkaszervez vagy a javításra feljogosított Vaillant Partnerszervez végzett munkát, illetve ha a készülékbe nem eredeti Vaillant alkatrészeket építettek be! A szerelési utasítás figyelmen kívül hagyása miatt bekövetkező károkért nem vállalunk felelősséget!

9.2 Vevőszolgálat

Vevőszolgálat

Javítási és felszerelési tanácsért forduljon a Vaillant központi képviseletéhez, amely saját márkaszervizzel és szerződött Vaillant Partnerhálózattal rendelkezik. Megszűnik a gyári garancia, ha a készüléken nem a Vaillant Márkaszervez vagy a javításra feljogosított Vaillant Partnerszervez végzett munkát, illetve ha a készülékbe nem eredeti Vaillant alkatrészeket építettek be!

10 Műszaki adatok

10 Műszaki adatok

10.1 Szabályozó

Megnevezés	Érték
Üzemi feszültség U_{max}	24 V
Áramfelvétel	< 50 mA
Csatlakozóvezetékek keresztmetszete	0,75 ... 1,5 mm ²
Védettség	IP 20
Érintésvédelmi osztály	III
Maximális megengedett környezeti hőmérséklet	50 °C
Magasság	97 mm
Szélesség	147 mm
Mélység	50 mm

Táblázat 10.1: Szabályozó

11 Szakszójegyzék

11.1 Választási szint

A választási szinten keresztül a menüszerkezet következő szintjére vagy a módosítandó beállításokhoz jut.

11.2 Üzem mód

Az üzem módok segítségével meghatározhatja, hogy milyen módon történjen a fűtési rendszer, ill. a melegvíz készítés szabályozása, pl. önálló üzemben vagy manuálisan.

11.3 Beállítási szint

A beállítási szinten értékeket választhat ki és módosíthat.

11.4 Hibaüzenet

A hibaüzenet azt mutatja, hogy a fűtési rendszer hibát jelzett a szabályozónak.

11.5 Fűtőkör

A fűtőkör egy csővezetékéből és hőfogyasztókból (pl. fűtőtestekből) álló, zárt körfolyamat. A felmelegített víz a fűtőkészülékből a fűtőkörbe áramlik, majd lehűlt vízként visszaáramlik a fűtőkészülékbe.

11.6 Fűtési rendszer

A fűtési rendszer fűti fel a lakást és készíti a meleg vizet. A fűtési rendszer rendszerint legalább egy fűtőkörrel rendelkezik.

11.7 Éjszakai hőmérséklet

Az éjszakai hőmérséklet az a hőmérséklet, amelyre a szabályozó az időablakon kívül engedi lecsökkenni a helyiség-hőmérsékletet (éjszakai üzem).

11.8 Helyiség-hőmérséklet

A helyiség-hőmérséklet a lakásban ténylegesen mért hőmérséklet.

11.9 Nappali hőmérséklet

A napi hőmérséklet a «Napi» kívánt hőmérséklet, amelyre a lakást fel kell fűteni (nappali üzem).

11.10 Védettség

A védettség az elektromos készülékek különböző környezetekhez való alkalmasságát, valamint a használatuk közbeni potenciális veszélyekkel szembeni védelmet adja meg.

11.11 Érintésvédelmi osztály

Az érintésvédelmi osztály az elektromos készülékek besorolása és jelölése a meglévő biztonsági intézkedések vonatkozásában az áramütés elkerülése érdekében.

11.12 Állapotjelzés

Az állapotjelzés akkor jelenik meg, ha aktivált egy különleges üzemmódot. Mindaddig látható marad, amíg a különleges üzemmód aktív.

11.13 Termosztátszelep

A termosztátszelepeket a fűtőtestekre szerelik fel, ezek szabályozzák a helyiség-hőmérsékletet a beállított értékre. Ha a helyiség-hőmérséklet az előre beállított érték fölé emelkedik, akkor a termosztátszelep csökkenti a forróvíz térfogatáramát. Ha a helyiség-hőmérséklet az előre beállított érték alá csökken, akkor a termosztátszelep kinyit, megnöveli a forróvíz térfogatáramát, és így a helyiség-hőmérséklet újra nő.

11.14 Előremenő hőmérséklet

A hőtermelő felmelegíti a vizet, amelyet a szivattyú átkevert a fűtési rendszeren. Az előremenő hőmérséklet az a hőmérséklet, amellyel a fűtővíz felfűtés után a fűtési rendszeren keresztül áramlik tovább.

11 Szakszójegyzék

11.15 Melegvízkészítés

A fűtőkészülék a melegvítárolóban lévő vizet a kiválasztott «Melegvíz» hőmérsékletre melegíti fel. Ha a melegvítárolóban a hőmérséklet egy meghatározott értékkel csökken, akkor fűtőkészülék ismét a «Melegvíz» hőmérsékletre melegíti fel a vizet.

11.16 Időablak

Az időablak egy előre meghatározott időszak, amelyben a hőtermelő vagy a melegvízkészítés bekapcsolt állapotban van.

11.17 Időprogram

Időprogramokkal a fűtési rendszer úgy szabályozható, hogy a fűtés és a melegvízkészítés a beállított időszakokban a beállított kívánt hőmérsékletű melegvízzel rendelkezésre álljon.

11.18 Hozzáférési szint az üzemeltető számára

A hozzáférési szint minden olyan funkciót tartalmaz, amelyeket az üzemeltető maga is módosíthat.

11.19 Hozzáférési szint a szakember számára

Ez a hozzáférési szint olyan kiegészítő funkciókat tartalmaz a szakemberek számára, melyeket csak szaktudás birtokában szabad módosítani. Ez a hozzáférési szint a szakember számára van fenntartva, ezért hozzáférési kód védi.

Tárgymutató

A

A melegvíz készítés üzemmódjai	
Éjszakai üzem.....	25
Rendszer KI.....	25
A melegvízkészítés üzemmódjai	
Napi üzem.....	25
Nyári üzem.....	25
Őnálló üzem.....	25
Alapkijelzés	10

Á

Állapotjelzések	19, 33
Állapotjelzések listája	
leolvasás.....	19
Áttekintés	
táblázatos	16

B

beállítás	
Dátum	23
Egy nap időablakai	22
Helyiség hőmérséklet eltolása	24
idő.....	23
Időablak blokkokhoz	22
Időablak minden napra külön	22
Időablak napokhoz és blokkokhoz.....	22
Beállítási szint	11, 33
Blokk	
eltérő idők	22

C

CE-jelölés	7
Cikkszám	
leolvasás.....	19

D

Dátum	
beállítás	23
változtatás.....	12
Dokumentumok	
kapcsolódó.....	5

E

Egy nap időablakai	
beállítás	22
Előremenő hőmérséklet	33
Energiatakarékosság.....	28

É

Éjszakai hőmérséklet	33
Éjszakai üzem	25
Érintésvédelmi osztály.....	33
Érvényesség	
útmutató.....	5

F

Fagykár	
Hőmérséklet.....	6
lekapcsolás	6
Fagyvédelmi funkció.....	9
Forrázás	
használati melegvíz	6
Fűtési rendszer.....	8
Fűtőkör	33
Kívánt hőmérséklet.....	19
megnevezése	24

G

Gyári beállítás	
minden visszaállítása	24
visszaállítás	24
Gyári garancia	31

H

Helyiség hőmérséklet.....	33
Eltolás beállítása.....	24
Helyiség hőmérséklet eltolása	
beállítás	24
Hibaüzenet	26, 33
Hozzáférési szint	
szakember	10, 34
üzemeltető	10, 34

I

idő	
beállítás	23
Időablak.....	34
Időablak blokkokhoz	
beállítás	22
Időablak minden napra külön	
beállítás	22
Időablak napokhoz és blokkokhoz	22
Időprogram	34
beállítás	21
gyors beállítás.....	22
visszaállítás gyári beállításra	24
Információk	
leolvasás.....	19

Tárgymutató

K		Ö	
Karbantartási jelzés.....	26	Önálló üzem	25
Képernyő kontraszt beállítás	24	R	
Kezelési koncepció.....	12	Rendeltetésszerű használat.....	7
Kezelési példa	12	Rendszer KI.....	25
Kezelési struktúra	10	Rendszerállapot leolvasás.....	19
Kezelési szint	10	S	
Kezelési szintek.....	10	Saját beállítások.....	16
Kezelő- és kijelzőfunkciók	19–27	Softkey funkció	11
Kijelzés		Sorozatszám leolvasás.....	19
A szakember kontaktadatai	19	Szabályozó tisztítás.....	29
Állapotjelzések listája.....	19	Szabályozófunkció	8
Cikkszám	8, 19	szakember	
Időprogram	22–23	Kontaktadatok.....	19
Rendszerállapot.....	19	Szakember szint.....	24
Sorozatszám.....	8, 19	Szériaszám és cikkszám leolvasás.....	19
Kívánt hőmérséklet.....	11	Szimbólumok	
beállítás	19–20	Fűtőkör.....	10
Fűtőkör.....	19	T	
Melegvízkészítés	20	távolléti napok	
Kontaktadatok		tervezés	23
szakember	19	Telepítés	
Különleges üzemmódok	25	csak szakember által	6
1 nap szabadság	26	Termékjellemzők	8
1 x tárolótöltés	25	Termosztát szelep	33
Party	26	Tervezés	
M		távolléti napok.....	23
Melegvízkészítés.....	9, 34	Típusjelölés	
Kívánt hőmérséklet.....	20	Táblázat	8
Menü szerkezet		tisztítás	
Áttekintés	14	Szabályozó	29
Minden		Ü	
visszaállítás gyári beállításra	24	Üzemmódok	11, 24, 33
Működési hibák		Áttekintés	17
elkerülés	6	Melegvíz készítés	25
N		Önálló üzem.....	25
Napi hőmérséklet	33	V	
«Napi kívánt hőmérséklet» változtatás.....	12	Választási szint.....	11, 33
Napi üzem	25	Védettség	33
Normális idő		Visszaállítás	
átállítás	24	gyári beállításra	24
Nyári / téli üzem			
átállítás	24		
Nyári üzem	25		
Nyelv			
beállítás	23		
választás.....	23		

Z

Zavarok

elhárítás	29
felismerés	29

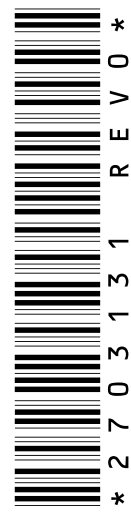

0020137730_00

Vaillant Saunier Duval Kft.

1117 Budapest ■ Hunyadi János út. 1.

Tel +36 1 464 78 00 ■ Telefax +36 1 464 78 01

vaillant@vaillant.hu ■ www.vaillant.hu