

Beszerelesi és szervizkézikönyv

Remeha / Sense



 remeha

Tartalom

1. Bevezetés	4
2. Áttekintés	5
2.1 Kijelző	5
2.2 Kezelőgombok	5
3. Beszerelés	6
3.1 A termosztát helye	6
3.2 Beszerelés és csatlakoztatás	6
3.3 A külső hőmérséklet-érzékelő helye	8
4. Az első használatbavétel előtt	9
4.1 Nyelv-, idő- és dátumbeállítás	9
4.2 Alapbeállítás	9
5. Beállítás	10
5.1 Időprogram létrehozása vagy módosítása	10
5.2 Állandó hőmérséklet beállítása	11
5.3 Szabadság program	11
6. Az iSense használata	13
6.1 Program kiválasztása	13
6.2 A hőmérséklet ideiglenes módosítása	13
6.3 Kandalló üzemmód	13
6.4 Információk	14
7. Üzemi beállítások módosítása	15
7.1 A kijelző beállítása	15
7.2 A kezelőgombok reteszelve	15
7.3 Nyelv beállítása	15
7.4 Üzemmód beállítása	15
7.5 Gyári beállítások visszaállítása	15
7.6 Kalibrálás	15
7.7 iBase csatlakozás helyreállítása (csak rádiófrekvenciás iSense esetén)	16
7.8 Dátum és idő beállítása	16
8. Kényelmi korrekció	17
9. HMV-hőmérséklet beállításai	18
9.1 Legionellafertőzés megelőzése	18
9.2 A HMV hőmérsékletének szabályozása	18
10. A központi fűtés beállításai	20
11. A szabályzási stratégia kiválasztása	21
11.1 Öt szabályzási stratégia	21
11.2 A szabályzási stratégia meghatározása	22
11.3 Az időjárás-kompenzált szabályzás speciális beállításai	22
11.4 Példa fűtési görbére	23
12. Fagyvédelem	24
12.1 Rendszer fagyvédelme	24
12.2 Helyiség fagyvédelme	24

13. Digitális bemenet25
13.1 Működés25
13.2 Példák25
14. Beállítások a beszereléskor27
4.1 A szervizfigyelmeztetésekhez tartozó telefonszám27
14.2 Szervizfigyelmeztetések be- és kikapcsolása27
14.3 A beszereléshez és a rendszer működtetéséhez használt menük PIN-kódjai27
15. Üzenetek28
15.1 Hibaüzenetek28
15.2 Szervizfigyelmeztetés29
16. Problémák és megoldások30
17. Menüszerkezet32
18. Műszaki adatok33

1. Bevezetés

A Remeha iSense számos speciális funkcióval felszerelt időprogramozású termosztát.

Az iSense OpenTherm és rádiófrekvenciás változat esetén:

- iSense OpenTherm
- Rádiófrekvenciás iSense (vezeték nélküli változat) iBase rádiófrekvenciás adóval

A beszerelési és szervizkézikönyv az iSense összes funkcióját ismerteti. (OpenTherm és rádiófrekvenciás)

















2. Áttekintés







Az iSense vezérlése menüalapú, vagyis használata nagyon egyszerű: csak három gomb van rajta.

2.1 Kijelző





Piktogramok

-  Időprogram aktív
-  A jelű időprogram aktív
-  B jelű időprogram aktív
-  Folyamatos nappali hőmérséklet
-  Folyamatos éjszakai hőmérséklet
-  Fagyvédelem
-  Nyári üzemmód
-  Manuális beállítás
-  Szabadság program
-  Melegvízkészlet kikapcsolva
-  A kívánt helyiség-hőmérséklet beállítása
-  A helyiség jelenlegi hőmérséklete
-  Aktuális külső hőmérséklet
-  Kazán be van kapcsolva

a piktogramok nem láthatók

-  A szabályzó hőigénye
-  Kazán meleg vizet termel (HMV)
-  Kazán központi fűtést működtet
-  Kezelőgombok reteszelve aktív

Figyelmeztető jelzések

-  Túl alacsony a víznyomás a központi fűtés-rendszerben
-  Kazán javításra szorul
-  A szabályzó készülék eleme lemerült
-  Általános figyelmeztető jelzés
-  Nincs vezeték nélküli csatlakozás

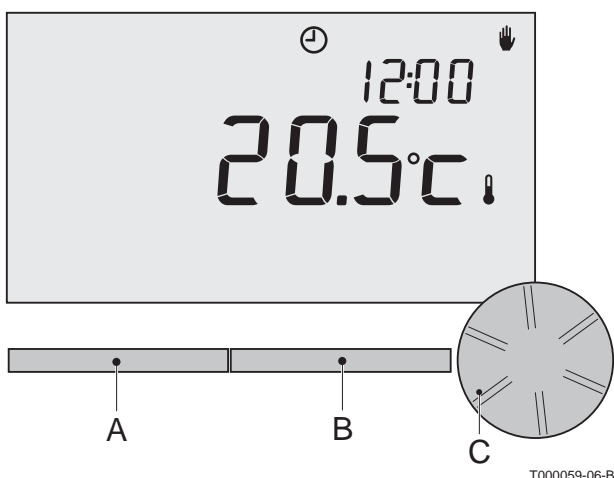

2.2 Kezelőgombok

Az A és B gomb funkciója a végzett feladattól függ. A funkció közvetlenül a gombok felett látható a kijelzőn.

-  A C gomb forgatható nyomógomb. Ezzel hagyhatja jóvá a (például a menüben megadott) beállításokat. Ha elforgatja, többféle feladatot végezhet el, például görgethet a menük között és módosíthatja a hőmérséklet, az idő, a dátum és a nyelv beállításait.

3. Beszerelés

3.1 A termosztát helye

iSense OpenTherm és rádiófrekvenciás iSense

Az iSense alapbeállítás szerint a helyiség hőmérséklete alapján működik, vagyis a központi fűtés szabályzása a beltéri hőmérsékletet követi. Ezért érdemes annak a szobának a falára szerelni az iSense készüléket, ahol a legtöbbet tartózkodnak (például a nappaliba). Ne vigye a szabályzót hőforrás közelébe (kandalló, radiátor, lámpa, gyertya, közvetlen napfény stb.), vagy huzatos helyre.

Csak rádiófrekvenciás iSense esetén

A következő szempontok a rádiófrekvenciás iSense készülékre is igazak:

- Helyezze az iSense készüléket legalább 1 méterre bármilyen, elektromágneses kibocsátásra képes eszköztől (mosógépek, centrifugák, vezeték nélküli telefon, TV, számítógép, mikrohullámú sütő stb.).
- Úgy helyezze el az iSense készüléket, hogy jó legyen a jelvétele. Ne feledje, hogy a fémes tárgyak befolyásolják a vételt. Ide sorolható a vasbeton, a fémbevonattal ellátott tükrök és ablakok, a szigetelőrétegek stb.

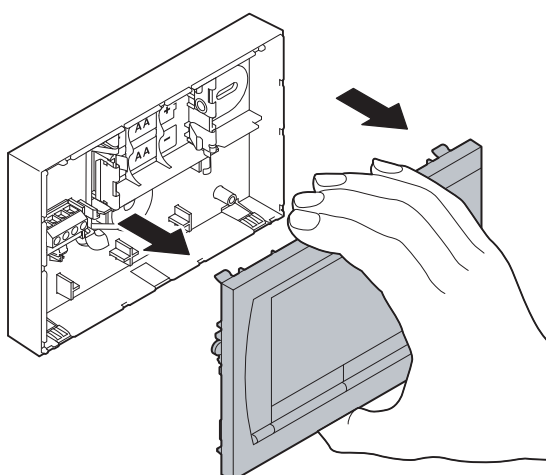

T001046-C



iSense vezeték nélküli rádiófrekvencia-tartomány

Az iSense rádiófrekvencia-tartománya épületen belül általában 30 méterre terjed ki.

Figyelem!

Ez csak irányadó érték. A rádiófrekvenciás jel valós hatósugara a helyi körülményektől függ. A falak és mennyezetek kialakítása (fém és egyéb anyagok) jelentősen befolyásolják a vétel erősségét. Más fémtárgyak is hatást gyakorolhatnak a vételre. Ide sorolhatók a fémbevonattal ellátott tükrök és ablakok, a szigetelőrétegek stb.

- ① A jelerősséget a Menu (Menü) > Information (Információk) pontban követheti nyomon.

3.2 Beszerelés és csatlakoztatás

Az iSense készülék beszerelése és csatlakoztatása előtt tegye a következőt:

- Úgy állítsa be a kazánt, hogy azt csatlakoztatni lehessen az OpenTherm termosztáthoz. A részleteket lásd a kazán dokumentációjában.
- Kapcsolja ki a kazánt.

Tegye a következőket:

1. Az előlap és az alaplemez szétbontásával nyissa fel a burkolatot.

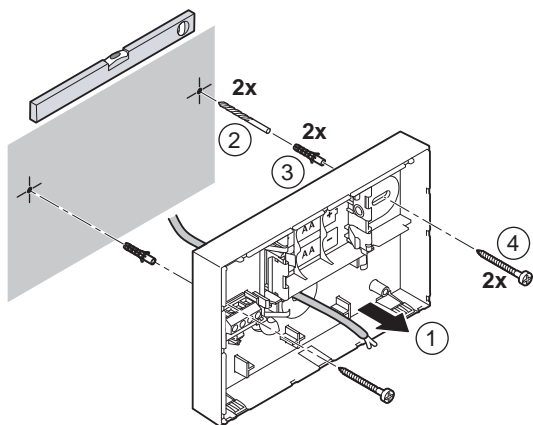

T001035-06-B

2. A szabályzó alaplemezét erősítse a falra a tartozék csavarok és csatlakozók felhasználásával. Győződjön meg róla, hogy a kazán csatlakozóvezetékei átérnek az alaplemez nyílásán.

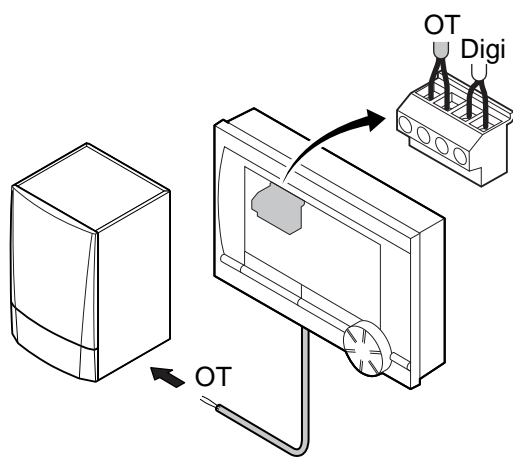

T001036-06-C

3. Csatlakoztassa a termosztátot a kazán OpenTherm csatlakozójához, valamint a vezérlő OT csatlakozójához. Az OpenTherm nem érzékeny a polaritásra. A vezetékek tetszőlegesen beköthetők.

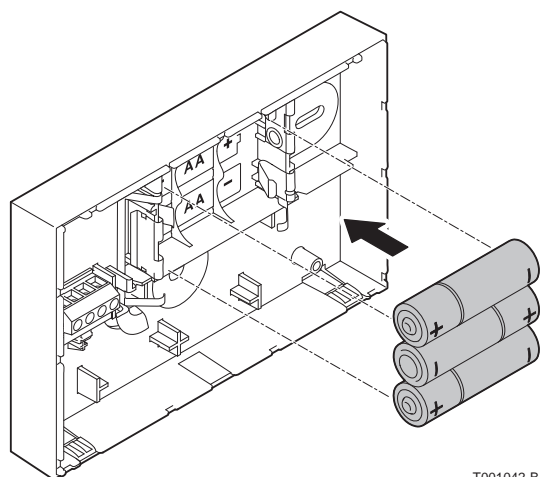

T001042-B

4. Helyezzen három AA méretű elemet a termosztátba igény szerint. Ezek nem tartoznak a készülékhez. Az elemek biztosítják az időprogram működését a kazán kikapcsolása után. Az OpenTherm Smart Power rendszerrel nem rendelkező iSense készülékeknél a háttérvilágítás is elemről működik. Ha a kazánon van Smart Power funkció, az iSense készülék háttérvilágítása elem nélkül is működik. **(csak rádiófrekvenciás iSense esetén)** Tegyen 3 db AA elemet a termosztátba. A rádiófrekvenciás iSense működéséhez szükség van ezekre.

- ⓘ Ha a kazánt vagy az iSense készüléket kikapcsolják, a rendszer menti a beállított programokat (még akkor is, ha nincs benne elem). Az iSense készülék most már csatlakozik és üzemkész. A rádiófrekvenciás iSense automatikusan felveszi a kapcsolatot az iBase eszközzel.

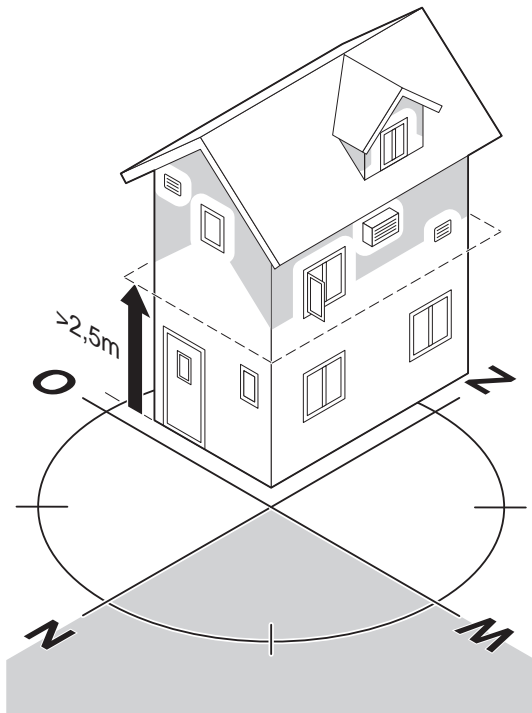

T001043-06-B

3.3 A külső hőmérséklet-érzékelő helye

A külső hőmérséklet-érzékelő nem az iSense szabvány tartozéka. Erre az érzékelőre csak akkor van szükség, ha időjárás-kompenzált szabályozást szeretne alkalmazni a szobahőmérsékletnél.

A kültéri érzékelő helyének megválasztásakor a következő szempontokat érdemes figyelembe venni:

- A külső érzékelők északi vagy észak-nyugati oldalra, a közvetlen napfénytől védett helyre szerelje fel.
- Az érzékelő legalább 2,5 méterre legyen a talaj szintjétől.
- Ne helyezze a külső érzékelőt ajtók, ablakok, szellőzőnyílások, hűtőrácsok, elszívók stb. közelébe.

A külső hőmérséklet-érzékelő csatlakoztatásáról lásd a kazán dokumentációját.

4. Az első használatbavétel előtt

4.1 Nyelv-, idő- és dátumbeállítás

Az iSense készülék csatlakoztatásakor megjelenik a nyelvbeállításra (nemzetközi változat), illetve az időbeállításra (angol változat) szolgáló menü.

1. Válassza ki a kívánt nyelvet a C gomb elforgatásával, majd a C gomb megnyomásával erősítse meg a beállítást.
2. A kijelzőn megjelenő utasítások alapján adja meg az időt, az évet, a hónapot és a napot.

A szabályzó most már üzemkész. A beszerelés után az alapértelmezett időprogram aktiválódik (lásd 4.2 fejezet).

 A termosztát automatikusan átvált nyári időszámításról télire és viszont.

4.2 Alapbeállítás

A szobahőmérséklet-szabályozás

Az iSense alapbeállítás szerint szobahőmérséklet-szabályozást biztosít (a központi fűtés szabályozása a szobahőmérsékletről történik). Alkalmazható külső hőmérséklet kompenzáló is.

Időprogram

Az alapértelmezett időprogram minden nap a következő hőmérsékletet állítja be:

- 06:00 – 19:00: 20 °C
- 19:00 – 23:00: 21 °C
- 23:00 – 06:00: 15 °C + 

Természetesen saját igényei szerint is beállíthatja az időprogramokat. Lásd az 5. fejezetet.

5. Beállítás

5.1 Időprogram létrehozása vagy módosítása

Az időprogram automatikusan felügyeli a hőmérsékletet egy adott napon; ez külön beállítható a hét minden napjához. Módosíthatja az alapértelmezett (gyári) időprogramot, vagy teljesen új programot adhat meg.

Idő	hé.	ke.	sze.	csüt.	pén.	szó.	vas.
7:00	20°C	20°C	20°C	20°C	20°C		
9:00	15°C	15°C	20°C	15°C	15°C	20°C	20°C
11:00							
13:00							
15:00							
17:00							
19:00	21°C		21°C	21°C	21°C	21°C	
21:00		21°C					
23:00	15°C	15°C	15°C	15°C			15°C
0:00					15°C	15°C	

T001003-06-A

ⓘ Az iSense a beállított időpont előtt megkezdheti a felfűtést, hogy a helyiség hőmérséklete a megfelelő időre elérje a kívánt értéket. A felfűtési program módosítását lásd a 10. fejezetben.

ⓘ Az időprogram beállítása közvetetten meghatározza a HMV-készletet aktív állapotát (lásd a 9.2 pontot).

Áttekintés

Érdemes áttekinteni, mikor kapcsolja be és ki a készüléket, és mikor milyen hőmérsékletet igényel otthonában. Ez persze függ attól is, ki mikor tartózkodik otthon, mikor kelnek stb. Naponta hat átkapcsolási időpont állítható be. Lásd a szomszédos táblázatot.

Új időprogram létrehozása

- Válassza ki a **Menü > Programozás > Időprogram > Új Időprogram** pontot.
- Szükség esetén válasszon ki egy kiindulási programot (Daytime home (Nappali otthoni), Midweek home (Hétköznapi otthoni) vagy Weekend home (Hétféligi otthoni)). Ennek alapján most már létrehozhatja saját időprogramját. A C gombbal erősítse meg.
- Lépjön az időprogramhoz beállítani kívánt napra. A C gombbal erősítse meg.
- Lépjön a kívánt átkapcsolási időpontra. A C gombbal erősítse meg.

ⓘ A **Törlés** gombbal eltávolíthatja a kijelölt átkapcsolási időt.

- A C gombbal állítsa be az időt és a kívánt hőmérsékletet.
- Miután az adott napra minden átkapcsolási időpontot beállított, átmásolhatja ezeket más napokra is:
 - Lépjön az adott napra.
 - Nyomja meg a **Másolás** gombot.
 - A C gombbal adja meg az(oka)t a napo(ka)t, amikor ugyanezt a beállítást kívánja használni, majd nyomja meg a **Mentés** gombot.
- Lépjön az adott napra. Ezután nyomja meg a C gombot.
- A következő nap beállításaihoz lépjen a 3. pontra, vagy a **Vissza** gombbal zárja be a menüt.

Létező időprogram módosítása

- Válassza ki a **Menü > Programozás > Időprogram > Módosítás** pontot.
 - Lépjön az időprogramban módosítani kívánt napra. A C gombbal erősítse meg.
 - Lépjön a módosítani kívánt időpontra. A C gombbal erősítse meg.
- ⓘ A **Törlés** gombbal eltávolíthatja a kijelölt átkapcsolási időt.

4. A C gombbal állítsa be az időt és a kívánt hőmérsékletet.
5. Miután az adott napra minden átkapcsolási időpontot beállított, átmásolhatja ezeket más napokra is:
 - Lépjen az adott napra.
 - Nyomja meg a **Másolás** gombot.
 - A C gombbal adja meg az(oka)t a napo(ka)t, amikor ugyanezt a beállítást kívánja használni, majd nyomja meg a **Mentés** gombot.
6. Lépjen az adott napra. Ezután nyomja meg a C gombot.
7. A következő nap beállításaihoz lépjen a 2. pontra, vagy a **Vissza** gombbal zárja be a menüt.

Az alapbeállítások visszaállítása

Az alapértelmezett időprogramra való visszatéréshez válassza a **Menü** > **Programozás** > **Időprogram** > **Gyári program** lehetőséget.

5.2 Állandó hőmérséklet beállítása

Az időprogram helyett állandó szobahőmérsékletet is beállíthat. A **Menü** > **Programozás** helyen három állandó hőmérséklet-értéket adhat meg:

- **Nappali hőm.:** a napközben alkalmazott szobahőmérséklet a „Continuous day (Folyam. nappal)” programnak megfelelően.
- **Éjjeli hőm.:** az éjjelre beállított szobahőmérséklet a „Continuous night (Folyam. éjjel)” programnak megfelelően.

 A **Éjjeli hőm.** beállítás a Day temperature limit (Napközbeni hőmérséklet-korlát), Night temperature limit (Éjszakai hőmérséklet-korlát) (lásd: 11.3 fejezet) és a DHW standby (HMV-készenlét) funkcióval (lásd: 9.2 fejezet) együtt is használható.

Fagyvédelmi hőm.: a szabályzónak otthont adó helyiség azon hőmérséklete, amikor már szükség van fagyvédelemre. Ez a beállítás a „Frost protected (Fagyvédelem)” program része. Az említett programok részletes magyarázatát lásd a 6.1 fejezetben.

 Ha a beállított szobahőmérséklet a Night temp. (Éjjeli hőm.) beállított értéke alá esik, a DHW standby (HMV-készenlét) funkció alapértelmezett módon kikapcsolt helyzetben van. Lásd: 9.2 fejezet.

5.3 Szabadság program beállítása

Ha egy időre elmegy otthonról, érdemes szabadság programot beállítani. Ez biztosítja otthona állandó hőmérsékletét a beállított időszak közben. A hőmérsékletet maga állíthatja be.

A program automatikusan a kezdődátumon 0:00 órakor indul, és a záródátumon 0:00 órakor ér véget.

A kijelzőn  szimbólum jelenik meg. Amint a program véget ér, kikapcsol, és törlődik a rendszerből.

Remeha iSense

Maximum 16 szabadságprogramot állíthat be.

Ez a **Menü > Programozás > Szabadság progr.** opcióval lehetséges:

- A beállítható szabadságprogramok megtekintéséhez válassza a **Leolvasás** elemet.
- A programok módosításához vagy eltávolításához válassza a **Módosítás** elemet.
- Új program hozzáadásához válassza az **Időtart. megadás** elemet.
- A **Kívánt hőm.** opcióval állíthatja be az állandó hőmérsékletet.

6. Az iSense működtetése

6.1 Program kiválasztása

A következő programok egyikét a fő kijelző **Programozás** eleméről választhatja ki:

- **Időprogram:** a felhasználó által beállított program szabályozza a központi fűtés hőmérsékletét.
- **Folyam. nappal:** a hőmérséklet állandóan megfelel a beállított értéknek.
- **Folyam. éjjel:** a hőmérséklet állandóan megfelel a beállított értéknek.

 A DHW standby (HMV-készlet) funkciót részletesen lásd a 9.2 fejezetben.

- **Fagyvédelem:** a hőmérséklet állandóan megfelel a beállított fagyvédelmi értéknek. Ebben a programban a HMV-készlet ki van kapcsolva.
- **Nyári üzemmód:** a hőmérséklet folyamatosan tartja az éjszakára beállított értéket, a HMV-ellátás pedig 6:00 és 23:00 között készenléti helyzetben van (így gyorsabban elérhető a meleg víz).

6.2 A hőmérséklet ideiglenes módosítása

Bármikor (ideiglenesen) kikapcsolhatja a kiválasztott időprogramot vagy állandó programot, és manuálisan beállíthatja a hőmérsékletet.

1. Új hőmérsékleti érték megadásához forgassa el a fő kijelző C gombját.
2. Az **Időtartam beáll.** elem megnyomásával beállíthatja a manuális hőmérsékleti érték lejáratí idejét. Ezután a C forgatható nyomógommbal erősítse meg a beállítást.

 Ha nem ad meg lejáratí időt, és korábban volt aktív időprogram, a program a következő kapcsolási pontnál újra beindul. A manuális üzem ekkor kikapcsol.

3. Az **Dátumbeállítás** elem megnyomásával beállíthatja a manuális hőmérsékleti érték lejáratí dátumát. Ezután a C forgatható nyomógommbal erősítse meg a beállítást.
4. A **C gommbal** térhet vissza a főmenübe, vagy várja meg, amíg a termosztát automatikusan visszalép oda.

A **Következő prog.** gommbal törölheti a manuális hőmérséklet-módosítást.

6.3 Kandalló üzemmód

Ha a hőmérséklet elérte a kívánt szintet abban a helyiségben, ahol az iSense készülék található, a központi fűtés kikapcsol. Ez nem előnyös, ha nyílt tűz vagy nagy tömeg van a helyiségben. Ilyenkor a házban lévő többi helyiség fűtése is leáll.

A kandalló üzemmód bekapcsolása a **Programozás** gombbal történik; ilyenkor a többi helyiség fűtése nem áll le.

Egyben lekapcsolja az iSense beépített beltéri hőmérséklet-érzékelőjét. A központi fűtés vízhőmérséklete az adott szinten marad. Ha a többi helyiségben túl hideg vagy túl meleg van, az iSense készülék C forgatható nyomógombjával szabályozhatja a helyiség hőmérsékletét. A beállítás megfelelő arányban növeli vagy csökkenti a központi fűtés vízhőmérsékletét. Ha ezekben a helyiségekben egyedileg kívánja szabályozni a hőmérsékletet, termosztátszelepeket szerelhet a radiátorokra.

- ① A kandalló üzemmód csak akkor aktiválható, ha az iSense készülék a szobahőmérséklet alapján szabályozza a hőmérsékletet.
- ① Javasoljuk, hogy zárja el a radiátorszelepeket abban a helyiségben, ahol az iSense található, így elkerülhető, hogy a szobahőmérséklet túl magas legyen.
- ① A külső hőmérséklet-érzékelő használata esetén a szabályzó átvált időjárás-kompenzált szabályzásra.

6.4 Információk

A központifűtés-rendszer üzemi adatai, például a rendszer víznyomása és a hőmérsékleti értékek a **Menü > Információk** lehetőséggel kérdezhetők le.

Az elérhető információk köre a központifűtés-egység típusától függ. A „Basic (Alapszintű)” és „Normal (Normál)” üzemmódban nem jelenik meg minden információcsoport. Az összes információ megjelenítéséhez válassza a **További info** lehetőséget.

7. Üzemi beállítások módosítása



7.1 A kijelző beállítása

A következő beállítási lehetőségek érhetők el a **Menü > Beállítások > Felhasználói beáll. > Kijelző helyen**:

- **Kis inform. sáv:** válassza ki a kis információs sávon megjelenő adatokat.
- **Nagy inform. sáv:** válassza ki a nagy információs sávon megjelenő adatokat.
- **Világítás:** állítsa be, hogy a háttérvilágítás az utolsó gombnyomás után még hány másodpercig működjön.

7.2 A kezelőgombok reteszelése

A zárolás azután lép életbe, hogy az iSense eszközt 30 másodpercig nem használták.

A gombok igény szerinti PIN-kódos reteszelése a **Menü > Beállítások > Felhasználói beáll. > Gombok zárolása** helyen állítható be:

- **Off (Ki):** a gombok reteszelése kikapcsolva.
- **On (Be):** a gombok reteszelése bekapcsolva; a C gomb kétszeri megnyomásával kapcsolható ki.
- **On + pin code (Be + PIN-kód):** a gombok reteszelése bekapcsolva; a PIN-kód megadásával kapcsolható ki.

i Ha elfelejti a PIN-kódot, bármikor feloldhatja a reteszelést a 0012-es kóddal.

7.3 Nyelv beállítása

Ha nemzetközi iSense változattal rendelkezik, a menük nyelve a **Menü > Beállítások > Felhasználói beáll. > Nyelv** helyen választható ki.

7.4 Üzem mód beállítása

Az üzemmód kiválasztásához lépjen a **Menü > Beállítások > Felhasználói beáll. > Üzem mód** pontra:

- **Alapszintű:** ebben az üzemmódban nincs időprogram. A hőmérséklet csak kézzel állítható be a termosztáton.
- **Normál:** ez a legáltalánosabb beállítás. A legtöbb funkció elérhető, köztük az időprogram is.
- **Speciális:** itt két szabványos időprogram (A és B) között választhat, módosíthatja a többi beállítást, és részletesebb üzemi adatokat igényelhet.

i Bizonyos beállítások csak „Advanced (Speciális) módban” végezhetők. A „Basic (Alapszintű)” és a „Normal (Normál)” üzemmódban megadott beállítások továbbra is aktívak.

7.5 Gyári beállítások visszaállítása

A **Menü > Beállítások > Felhasználói beáll. > Gyári beállítás** helyen visszaállíthatja az iSense összes funkciójának gyári beállítását (beleértve az időprogramot is).

7.6 Kalibrálás

A **Menü > Beállítások > Felhasználói beáll. > Kalibrálás** opcióval beállíthatja a beltéri és a külső érzékelőn mért értékeket. Ez akkor különösen fontos, ha mért hőmérséklet-értékek eltérnek a megszokottól.

Ha például a mért hőmérséklet 0,5 °C-kal magasabb a vártnál, itt beállíthat egy -0,5 °C-os kiigazítást.

7.7 iBase csatlakozás helyreállítása (csak rádiófrekvenciás iSense esetén)

Ha kicseréli a rádiófrekvenciás iSense készüléket vagy az iBase eszközt, a csatlakozást helyre kell állítani. Tegye a következőket:

1. Állítsa csatlakozó módba az iBase eszközt. Lásd az iBase kézikönyvét.
2. Az iSense készüléken válassza ki a **Menü > Beállítások > Felhasználói beáll. > Kapcsolat** opciót.

Néhány másodperc múlva a csatlakozás helyreáll.

7.8 Dátum és idő beállítása

A következő beállítási lehetőségek érhetők el a **Menü > Beállítások > Dátum/idő** helyen:

- **Idő beállítása**
- **Dátum beállítása**
- **Nyári időszám.:**
 - **Európa:** az iSense készülék automatikusan vált az európai nyári és téli időszámítás között.
 - **Egyéb:** a hónap és a hét megadásával önállóan beállíthatja a nyári időszámítás kezdetét és végét. Az időszámítás vasárnap vált.
 - **Kézi:** az iSense készülék nem vált az európai nyári és téli időszámítás között. Az időt manuálisan kell beállítani.

8. Kényelmi korrekció

Jó érzés, ha otthon melegek a radiátorok (50 °C és 90 °C közti hőmérséklet): a sugárzó hő miatt a hőérzet jobb, mint amit a valódi hőmérséklet indokolna. A kényelmi korrekció biztosítja, hogy a központi fűtés ne érjen el magasabb hőmérsékletet, mint az „érezelt hőmérséklet” kívánt értéke.

Például a kívánt hőmérséklet 21 °C. A kibocsátott hő alapján a radiátor 20,7 °C-os hőmérséklete 21 °C-nak érezhető.

A kényelmi korrekció jóvoltából tehát a központi fűtés nem melegít tovább, miután elérte a 20,7 °C-os hőmérsékletet.

*A kényelmi korrekció a **Menü > Beállítások > Rendszer > Hőmérsékletek > Komfort korrekci.** helyen állítható be.*

 A kényelmi korrekció alapbeállítás esetén aktív.

9. HMV-hőmérséklet beállításai

9.1 Legionellafertőzés megelőzése

Hetente egyszer fűtse fel 65 °C-ra a kazánt; ez megakadályozza a legionellafertőzés kialakulását. Ez az eljárás közvetett fűtésű bojlernél alkalmazható, kombi kazán esetében nem.

Ennél a beállításnál a HMV alapesetben hétfő éjjel 2 óraker melegszik fel.

A beállítás a **Menü > Beállítások > Meleg víz > Antilegionella** opcióval módosítható.

- ① Az üzemmód megfelelő működéséhez ellenőrizze, hogy a kazánon külön beállítással engedélyezni kell-e a használatát. A kazánnak engedélyeznie kell a magasabb HMV-hőmérsékletet.

9.2 A HMV hőmérsékletének szabályozása

Energiatakarékosság céljából beállíthatja, hogy a HMV hőmérséklete csökkenhet-e, és ha igen, mikor. Ez beállítható például éjszakára, amikor kisebb a HMV iránti igény. Az iSense készüléken két ilyen beállítás van:

- **HMV-készenlét**
- **HMV-hőmérséklet**

- ① ~~Mind~~ két funkció egyszerre működik.
- ① A ~~szimbólum~~ jelenik meg a kijelzőn a HMV-készenlét kikapcsolásakor.

HMV-készenlét

A HMV iránti igény gyors kielégítése végett a kombi kazán rendszeres előmelegítést végez. A beállítás a **Menü > Beállítások > Melegvíz komfort > Melegvízkészenlét** helyen érhető el.

A következő lehetőségek közül választhat:

- **Lassú melegvíz:** a kombi kazán nem fűt folyamatosan. Ez a beállítás maximálisan energiatakarékos megoldást jelent.
- **Gyors melegvíz:** a kombi kazán folyamatosan fűt. Ez a beállítás optimális kényelmet biztosít.
- **Éjjel lassú HMV** (~~szimbólum~~ látható a kijelzőn): a kazán nem melegszik előre, amennyiben a helyiség kívánt hőmérséklete azonos vagy alacsonyabb a **Menü > Programozás > Éjszakai hőm.** pontban megadott éjszakai hőmérsékletnél. Példa: ha az **Éjszakai hőm.** beállítása 15 °C, a rendszer az alábbi példanapon besatírozott időszakokban nem melegíti a vizet.

Az éjszakai energiatakarékos üzemhez válassza a Night temp. off (Éjjel lassú HMV) opciót.

- ① A különböző típusú kazánok eltérően kezelik ezt a funkciót. Van, amelyik termel meleg vizet, de lassabban éri el a kívánt hőmérsékletet. Mások csak az addig elért hőszintet teljesítik, azután a kazánban lévő víz lehűl. További információk a kazán dokumentációjában.

Idő	A helyiség kívánt hőmérséklete
7:00	20 °C
9:00	15 °C szimbólum
11:00	
13:00	
15:00	
17:00	
19:00	21 °C
21:00	
23:00	15 °C szimbólum
0:00	

T001045-06-A

A HMV hőmérséklete

1. Válassza a **Menü > Beállítások > Melegvíz hőm. > Folyam. üzem** elemet.
 2. Válasszon a következő lehetőségek közül:
 - **Folyamatos hőm.:** adja meg azt a hőmérsékletet, amit a meleg HMV folyamatosan tartson.
 - **Időprogram:** a HMV hőmérsékletének meghatározására alkalmazzon időprogramot. Ez az időprogram gyakorlatilag azonos a helyiség kívánt hőmérsékletét szabályzó időprogrammal.
Részletesen lásd: 5.1 fejezet.
- ⓘ A megadható maximális hőmérséklet a kazán beállításaitól függ.
- ⓘ Az időprogramot egy órával azelőtt állítsa be, hogy szüksége lenne a meleg vízre. Így a kazánnak van ideje felmelegedni.

10. A központi fűtés beállításai

A központi fűtés speciális beállításai a **Menü > Beállítások > Rendszer > Fűtési rendszer** helyen adhatók meg:

- **Szivattyú szab.:** ha ez a beállítás aktív, a szivattyú kikapcsol, amint nincs hőigény. A szivattyú ilyenkor rövidebb ideig működik (kevesebb áramot fogyaszt). Mivel a kazán kikapcsolt állapotában a szivattyú sem működik, a radiátor bekapcsolása után néhány perc elteltével telik csak meg meleg vízzel.
- **Felfűtési seb.:** ez a szabályzó gyors vagy lassú reakcióidejét jelzi. A paraméter az előmelegítést és a szabályzás válaszidejét befolyásolja.

① Padlófűtés esetén válassza a Slowest (Leglassabb) beállítást.

- **Lehülési seb.:** itt nyomon követheti, hogy milyen gyorsan hűl le a lakás, illetve hogy milyen a szigetelése. Minél jobban van szigetelve, annál lassabban hűl le. A paraméter az „RTC (SZHSZ)” és „OTC + Comfort (ISZ + komfort)” szabályzási stratégiákra, valamint a kazán bekapcsolásáig eltelt állásidő hosszára hat. A „Slowest cooling rate (Leglassabb lehülési seb.)” hosszú állásidőt jelent a kazán újabb bekapcsolódásáig. A „Fastest cooling rate (Leggyorsabb lehülési seb.)” rövidebb állásidőre utal.
- **Indítás optimal.:** az átkapcsolási pont előtt előfűtésre fordított maximális idő (percben).
- **Min. előrem.hőm.:** a központi fűtés minimális kívánt víz hőmérséklete. Ez különösen konvektor használata esetén praktikus beállítás.
- **Max. előrem.hőm.:** a központi fűtés maximális kívánt víz hőmérséklete. Ez nem egyenlő a kazán maximális hőmérsékletével. Megjegyzés: ha ez érinti a biztonsági funkciót, azt külön be kell állítani a kazánon.

Az iSense készüléket felszerelő munkatárs speciális beállításokat is végezhet.

11. A szabályzási stratégia kiválasztása

11.1 Öt szabályzási stratégia

Az iSense készülék időjárás-kompenzált szabályzóként vagy szobatermosztátként üzemel. Öt szabályzási stratégia választható ki:

1 SZHSZ – szobahőmérséklet-szabályzás:

a szobahőmérsékletről történő szabályzás

A szabályzó követi a referenciahelyiség hőmérsékletét (ahol a termosztátot elhelyezték), és az intelligens vezérlőrendszer segítségével kiszámítja a szükséges előremenő hőmérsékletet. A kazán a moduláció elvén működik: a kimenetet a víz előremenő és visszatérő hőmérséklete alapján szabályozza. (Δt). Ez teszi lehetővé a rendszer hatékony működését, a lehető legállandóbb víz hőmérséklet mellett.

A helyiség hőmérsékletén alapuló szabályzás bárhol alkalmazható, hacsak nem szeretné, hogy egyetlen referenciahelyiség határozza meg az összes többi helyiség hőmérsékletét.

2 ISZ – külső hőmérséklet-szabályzás:

időjárás-kompenzált szabályzás

A szabályzó külső hőmérséklet-érzékelő segítségével méri a külső hőmérsékletet. A szabályzó fűtési görbéje előre programozott. Az előremenő hőmérséklet meghatározása a külső hőmérséklet és a fűtési görbe alapján történik.

A fűtési görbét úgy kell megválasztani, hogy a legelőnytelenebb elrendezésű helyiség is hatékonyan fűthető legyen, még alacsony külső hőmérséklet-értékek esetén is.

A belső mért hőmérséklet nem befolyásolja a kazán vezérlését. A kívánt beltéri hőmérséklet csak megfelelően programozott fűtési görbe és jól megtervezett rendszer mellett érhető el.

Fontosak a külső időjárási körülmények is: a közvetlen napfény és az erős északi szél alacsonyabb, illetve magasabb fűtésigényt okoz, ugyanakkor nincs hatással a hőellátásra. Éppen ezért az időjárás-kompenzált szabályzás önmagában nem elegendő: minden helyiségben termosztátszelepekkel kell beszabályozni a pontos értékeket.

3 ISZ + SZHK: időjárás-kompenzált szabályzás a helyiség hőmérsékletének figyelembe vételével

A stratégia alapvetően ugyanúgy működik, mint az időjárás-kompenzált szabályzás. Ezért fontos, hogy jól adja meg a fűtési görbét. Ha a helyiségben mért hőmérséklet eltér a kívánt szobahőmérséklettől, a fűtési görbe módosul. Az eltolódás mértékét a **RT effect (Szobahőm. korr.)** beállítás befolyásolja, lásd: 11.3 fejezet.

Ennek az az előnye, hogy gyorsan reagálhat a kívánt hőmérsékletben beálló változásokra. Ha a helyiség kívánt hőmérséklete alacsonyabb, a kazán kevesebb ideig van bekapcsolva; ez előnyösebb energiafelhasználást jelent. Abban a helyiségben, ahol a szabályzó van, nincs szükség további beállításra. A referenciahelyiségben minden radiátorszelepet teljesen meg kell nyitni.

4 ISZ + komfort: időjárás-kompenzáls komfortfunkcióval kiegészítve

A stratégia alapvetően ugyanúgy működik, mint az időjárás-kompenzáls szabályzás. Ezért fontos, hogy jól adja meg a fűtési görbét. A fűtési görbe a helyiség kiszámított (vagyis nem mért) hőmérséklete alapján is módosul. Erre a külső hőmérséklet, a felmelegedési sebesség és a lehűlési sebesség is hatást gyakorol. Az eltolódás mértékét a **Szobahőm. korr.** beállítás is befolyásolja, lásd: 11.3 fejezet.

Ennek az az előnye, hogy gyorsan reagálhat a kívánt hőmérsékletben beálló változásokra akkor is, ha a szabályzót nem a referenciahelyiségben helyezték el.

Ha a helyiség kívánt hőmérséklete alacsonyabb, a kazán kevesebb ideig van bekapcsolva; ez előnyösebb energiefelhasználást jelent.

5 ISZ / SZHSZ.: Nappal időjárás-kompenzáls szabályzás, éjjel a szobahőmérsékletéről történő szabályzás

Az ISZ szabályzási stratégiának akkor van jelentősége, ha a kívánt szobahőmérséklet magasabb, mint a **Menü > Programozás > Éjszakai hőm.** helyen beállított éjszakai hőmérséklet. Ezért megfelelő beállításokat kell végezni. Az „RTC (SZHSZ)” szabályzási stratégiát akkor alkalmazzák, ha a helyiség kívánt hőmérséklete azonos vagy alacsonyabb, mint az éjszakai hőmérséklet.

A szabályzót olyan helyiségben kell elhelyezni, amely jellemző adatot szolgáltat az éjszakai hőmérséklet-méréshez.

Ennél a szabályzási stratégiánál kizárt, hogy a kazán éjjel feleslegesen bekapcsoljon.

11.2 A szabályzási stratégia meghatározása

Az iSense a helyiség hőmérsékletén alapuló és/vagy időjárás-kompenzáls szabályzási stratégia sokoldalú alkalmazására ad lehetőséget. A 11.1 fejezetben ismertetett szabályzási módok közti választás a **Menü > Beállítások > Rendszer > ISZ beállítások** elemnél történik.

11.3 Az időjárás-kompenzáls szabályzás speciális beállításai

Ha időjárás-kompenzáls szabályzást szeretne, több speciális beállítás is elérhető a **Menü > Beállítások > Rendszer > ISZ beállítások** helyen.

- **Fűtési görbe:**
 - **Bázis külső hőm.:** a kültéri hőmérséklet bázispontja
 - **Bázis előremenő:** az előremenő hőmérséklet bázispontja
 - **Méretezési külső:** a kültéri hőmérséklet klímapontja
 - **Méretezési előre:** az előremenő hőmérséklet klímapontja
 - **Hőleadók típusa:** a fűtési görbe görbületének központifűtés-rendszerrel függő mértéke. Válassza ki a megfelelő fűtéstípust: padlófűtés, radiátor vagy konvektor. Ez az év végén és elején fokozott kényelmet biztosít.

ⓘ A fűtési görbe 20 °C-os szobahőmérsékleten alapul. Ha növeli a kívánt hőmérsékletet, a görbe is felfelé módosul. Az eltolódás mértékét a **Szobahőm. korr.** beállítás befolyásolja.

- **Szobahőm. korr.:** a fűtési görbe eltolódását okozó tényező.
- **Nappali hőm.max.:** a fűtés napközben kikapcsol, amennyiben a hőmérséklet túllépi ezt az értéket. Ennek akkor van jelentősége, ha a kívánt szobahőmérséklet magasabb, mint a következő opcióval beállított éjjeli hőfokérték: **Menü > Programozás > Éjjeli hőm. max.**
- **Éjszakai hőmérséklet-korlát:** a fűtés éjszaka kikapcsol, amennyiben a hőmérséklet túllépi ezt az értéket. Ennek akkor van jelentősége, ha a kívánt szobahőmérséklet alacsonyabb, mint a **Menü > Programozás > Éjszakai hőm.** helyen beállított érték.

- Nappali, magasabb szobahőmérséklet
- 20 °C-os kívánt nappali szobahőmérséklet
- 15 °C-os kívánt éjszakai szobahőmérséklet

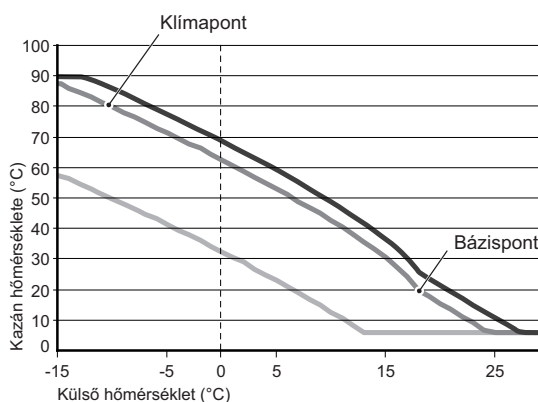

T001038-06-A

Radiátoros fűtés	Az épület szigetelése				
	Kiváló	Jó	Átlagos	Kielégítő	Gyenge
Szobahőm. korr.	4	5	5	6	6
Külső hőm. bázispont	16	17	18	19	20
Előremenő bázispont	20	20	20	20	20
Külső hőm. klímapont	-10	-10	-10	-10	-10
Előremenő klímapont	70	75	80	85	90

T001250-06-A

Padlófűtés	Az épület szigetelése				
	Kiváló	Jó	Átlagos	Kielégítő	Gyenge
Szobahőm. korr.	1	2	3	3	4
Külső hőm. bázispont	16	17	18	19	20
Előremenő bázispont	20	20	20	20	20
Külső hőm. klímapont	-10	-10	-10	-10	-10
Előremenő klímapont	40	40	40	40	40

T001251-06-A

Légfűtés/ konvektor	Az épület szigetelése				
	Kiváló	Jó	Átlagos	Kielégítő	Gyenge
Szobahőm. korr.	2	3	3	4	4
Külső hőm. alappont	16	17	18	19	20
Előremenő alappont	50	50	50	50	50
Külső hőm. klímapont	-10	-10	-10	-10	-10
Előremenő klímapont	70	75	80	85	90

T001252-06-A

12. Fagyvédelem

12.1 A rendszer fagyvédelme

A rendszer fagyvédelme a fagyveszélynek kitett helyiségekben lévő radiátorokat védi. Például ha az éjszakai hőmérséklet nem csökken 19 °C alá, vagyis a szivattyú nem kapcsol be, akkor a (jobban lehűlő) melléképületben lévő radiátor ilyenkor fagyveszélynek van kitéve.

Ha van külső hőmérséklet-érzékelő, a rendszer fagyvédelme automatikusan bekapcsol. A rendszer bekapcsolását kiváltó külső hőmérséklet a **Menü > Beállítások > Rendszer > Hőmérséklet > Fagyhatár** helyen állítható be.

- ① Az alapbeállított értéke -10 °C. Ilyenkor a szivattyú -10,5 °C értéknél indul, és -9,5 °C hőfoknál leáll.
- ① A megadható maximális hőmérséklet a kazán beállításaitól függ.

12.2 Helyiség fagyvédelme

Alkalmazzon fagyvédelmet a szabályzónak otthont adó helyiségben. Ehhez nincs szükség külső hőmérséklet-érzékelőre.

A helyiség hőmérsékletének minimális, fagyvédelmet kiváltó beállítása 6 °C. A beállítás a **Menü > Programozás > Fagyvédelmi hőm.** helyen módosítható.

Aktiválja a helyiség fagyvédelmét az **Programozás > Fagyvédelmi hőm.** helyen.

- ① Győződjön meg róla, hogy minden radiátorszelep ki van nyitva.

13. Digitális bemenet

13.1 Működés

Külső modul esetén küldjön utasítást az iSense készülékre. Ez digitális bevitel útján történik. Például utasítást adhat az iSense készüléknek a napi program beindítására, amikor a mozgásérzékelő egy személy jelenlétét észleli.

Az iSense OpenTherm típus digitális bemenete az iSense készüléken, az OpenTherm csatlakozás mellett található. Rádiófrekvenciás iSense esetén az iBase eszközön található.

i Megjegyzés: ne adjon feszültséget a digitális bemenetre. Csak feszültségmentes érintkezőket alkalmazzon.

i A digitális csatlakozó az OpenTherm csatlakozó mellett található.

1. Válassza a **Menü > Beállítások > Szerviz > Digit. bemenet** lehetőséget.

2. A **Funkció** elemmel válassza ki azt a parancsot, amit az iSense készüléknek a külső modul kérésére végre kell hajtania:

- **Nincs használ.:** a digitális bemenet kikapcsolt állapotban.
- **Nappali prog.:** a folyamatos nappali program aktív.
- **Éjszakai prog.:** a folyamatos éjszakai program aktív.
- **Szerviz:** szervizfigyelmeztetés jelenik meg.
- **Víznyomás:** a kijelzőn figyelmeztetés utal a túl alacsony víznyomásra.

3. Az **Érintkező típusa** opcióval adja meg, hogy a külső modul típusa záró- vagy bontóérintkező-e. Ez jelzi az iSense készüléknek, hogy mikor kell végrehajtania az utasítást.

A **4. Nyitóérintkező** vagy a **Záróérintkező** megadásával jelezze, hány percre legyen nyitva, illetve zárva az érintkező (az érintkező típusától függően), mielőtt az iSense végrehajtaná az utasítást.

Ezzel megakadályozható a „zúgás” hatása, vagy például az, hogy a központi fűtés bekapcsoljon, ha valaki csak egy percre tartózkodik bent.

i Ha a *Time open* (Nyitási idő) vagy a *Time closed* (Zárási idő) értéke 0, eltart egy ideig, amíg a digitális bemenet módosítása látható lesz az iSense készüléken.

13.2 Példák

Mozgásérzékelő

MŰKÖDÉS

Ha a mozgásérzékelő 30 percre nem észlel mozgást, a hőmérséklet átvált a folyamatos éjszakai értékre.

Mozgás esetén a szabályzó átáll a normál programra.

BEÁLLÍTÁS

Mozgás esetén az érzékelő zárja a relét. A következő beállítást végezze a digitális bemeneten:

- **Működés:** éjszakai hőm.
- **Érintkező típusa:** nyitóérintkező
- **Nyitási idő:** 30 perc
- **Zárási idő:** 0 perc

Víznyomáskapcsoló

MŰKÖDÉS

Ha van víznyomáskapcsoló, alacsony víznyomás esetén  szimbólum jelenik meg a kijelzőn.

BEÁLLÍTÁS

Csatlakoztassa a víznyomáskapcsolót a digitális bemenetre, és állítsa be a bemeneten a következőket:

- **Működés:** víznyomás
- **Érintkező típusa:** záróérintkező (a víznyomáskapcsoló alacsony nyomásnál elzáródik), vagy
Érintkező típusa: nyitóérintkező (a víznyomáskapcsoló alacsony nyomásnál megnyílik)
- **Nyitási idő:** 1 perc
- **Zárási idő:** 1 perc

Ajtóérzékelő

MŰKÖDÉS

Az ajtónyitás után 3 perccel a hőmérséklet folyamatos éjszakai értékre áll be. Amikor az ajtó bezárul, a szabályzó automatikusan visszaáll normál programra.

BEÁLLÍTÁS

Csatlakoztassa az ajtóérzékelőt a digitális bemenetre, és állítsa be a bemeneten a következőket:

- **Működés:** éjszakai hőm.
- **Érintkező típusa:** nyitóérintkező
(zárt ajtónál az érintkező zár)
- **Nyitási idő:** 3 perc
- **Zárási idő:** 1 perc

Időtúllépés-időzítő

MŰKÖDÉS

Ha az időzítőt az éjszakai hőmérséklet-csökkenés idején aktiválják, a rendszer automatikusan átvált folyamatos nappali hőmérsékletre. Az időzített szakasz végén a szabályzó automatikusan visszaáll normál programra.

BEÁLLÍTÁS

Csatlakoztassa az időzítőt a digitális bemenetre, és állítsa be a bemeneten a következőket:

- **Működés:** nappali hőmérséklet
- **Érintkező típusa:** záróérintkező
- **Nyitási idő:** 0 perc
- **Zárási idő:** 0 perc

14. Beállítások a beszereléskor

14.1 A szervizfigyelmeztetésekhez tartozó telefonszám

Megadhatja, hogy milyen telefonszám jelenjen meg a kazánról érkező szervizfigyelmeztetés mellett. Használja a **Menü > Beállítások > Szervíz > Telefonszám** opciót.

ⓘ Ha nem adott meg telefonszámot, az üzenet mellett nem jelenik meg telefonszám.

14.2 Szervizfigyelmeztetések be- és kikapcsolása

Beállítható, hogy a kazánról érkező szervizfigyelmeztetések megjelenjenek-e az iSense készüléken. Használja a **Menü > Beállítások > Szervíz > Szervizfigyelmeztetés** opciót.

14.3 A beszereléshez és a rendszer működtetéséhez használt menük PIN-kódjai

A Beszerelés és a Rendszer menük védelmére állandó PIN-kód (0012) állítható be. Válassza a **Menü > Beállítások > Szervíz > Szervíz kód** lehetőséget. A kód a megadástól számított 30 másodpercig aktív.

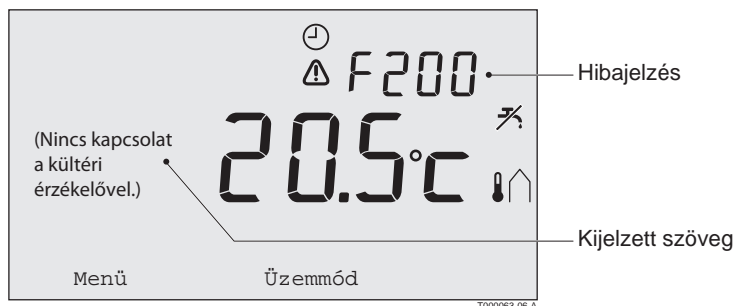

15. Üzenetek

A hibaüzenetek vagy szervizfigyelmeztetések a következőképpen jelennek meg:



15.1 Hibaüzenetek

F200: nincs kapcsolat a külső érzékelővel

Hibajelzés	F200 hibakód  és  jelzés.
Kijelzett szöveg	(Nincs kapcsolat a külső érzékelővel.)
Megoldás	Ellenőrizze a kazán és a külső hőmérséklet-érzékelő csatlakoztatását.

T001014-06-A

F203: hibás csatlakozás a kazánhoz

Hibajelzés	F203 hibakód  jelzés.
Kijelzett szöveg	(Kommunikációs hiba. Ellenőrizze a kapcsolatot.)
Megoldás	Ellenőrizze a kazán csatlakoztatását.

T001009-06-A

F214: helyiség hőmérsékletének téves értéke

Hibajelzés	F214 hibakód  jelzés.
Kijelzett szöveg	(A helyiség hőmérséklete a mérési tartományon kívül esik, vagy hibás az érzékelő.)
Megoldás	A helyiség hőmérsékletének érzékelt értéke téves. Ha a helyiség hőmérséklete -5 °C és 65 °C között van, valószínűleg hibás a hőmérséklet-érzékelő. Forduljon a szerelőhöz.



T001015-06-A

F215: szabályzó meghibásodás

Hibajelzés	F215 hibakód  jelzés.
Kijelzett szöveg	(Belső hiba. Szabályzó meghibásodás.)
Megoldás	Forduljon a szerelőhöz.



T001008-06-A

F216: nincs kapcsolat az alapkészülékkel (csak rádiófrekvenciás iSense esetén)

Hibajelzés	F216 hibakód  és  jelzés.
Kijelzett szöveg	Vezeték nélküli kommunikáció hibája.
Megoldás	Ellenőrizze, hogy a kazánhoz tartozó iBase eszköz be van-e kapcsolva, és megfelelően működik-e (szükség esetén olvassa el az adóegység kézikönyvét). Ha az iSense és az iBase között nincs kapcsolat, állítsa azt vissza a következőképpen: állítsa az iBase eszközt csatlakozás módba. Lásd az iBase kézikönyvét. Az iSense készüléken válassza ki a Menü > Beállítások > Felhasználói > Kapcsolat opciót. Ha ez sem oldja meg a problémát, helyezze át az iSense és/vagy az iBase készüléket, vagy szüntesse meg a rádiófrekvenciás jel útjában lévő akadályokat.

T001008a-06-A

Túl alacsony víznyomás

Hibajelzés	Aktuális víznyomás  és  jelzés.
Kijelzett szöveg	Túl alacsony a víznyomás a központifűtés-rendszerben.
Megoldás	Töltse fel fűtővízzel a központifűtés-rendszert. Lásd a kazán dokumentációját.



T001011-06-A

E-kód: kazánhiba

Hibajelzés	E-kód  jelzés.
Kijelzett szöveg	Kazánhiba. Lásd a kazán gépkönyvét.
Megoldás	Az E-kód segítségével azonosítsa a hibát a központifűtés kazánjának dokumentációja alapján.

T001013-06-A

Lemerültek a vezérlő elemei

Hibajelzés	 és  jelzés.
Kijelzett szöveg	-
Megoldás	Az elemek szinte teljesen lemerültek. Cserélje ki a három AA méretű elemet.

T001016-06-A

15.2 Szervizfigyelmeztetés

A kazán javításra szorul

Hibajelzés	
Kijelzett szöveg	A, B vagy C típusú karbantartás szükséges. Forduljon a szerelőhöz.
	 jelzés.
Megoldás	Forduljon a szerelőhöz, és javíttassa meg a központi fűtés kazánját.

T001033-06-B

16. Problémák és megoldások

Probléma	A központi fűtés reggel túl korán kapcsol be.
Megoldás	Állítsa be a Indítás optimal. értékét (lásd a beszerelési és szervizkézikönyvet).
	Ilyenkor előfordulhat, hogy a rendszer nem éri el időben a beállított hőmérsékletet.

T001019-06-A

Probléma	A lakás nem melegszik fel időben.
Megoldás	<ul style="list-style-type: none"> - Amikor a radiátorok felmelegednek, nyissa meg még jobban a radiátorszelepet. - Növelje a Indítás optimal. értékét (lásd a beszerelési és szervizkézikönyvet). - Növelje a Felfűtési seb. értékét; állítsa például Fastest (Leggyorsabb) értékre <p>Időjárás-kompenzált szabályzás esetén a következő lehetőségek állnak rendelkezésre:</p> <ul style="list-style-type: none"> - Megfelelően állítsa be a radiátor termosztátszelepeit. - Állítsa be a fűtési görbét (lásd a beszerelési és szervizkézikönyvet). - Módosítsa a szabályzási stratégiát (lásd a beszerelési és szervizkézikönyvet). <p>Előfordulhat, hogy a központi fűtés beszerelésekor merült fel technikai hiba.</p> <p>Ilyen esetben forduljon a szerelőhöz.</p>

T001020-06-A

Probléma	A lakásban túl meleg van.
Megoldás	<p>Az időjárás-kompenzált szabályzás lényege, hogy a rendszer működését nem befolyásolja a helyiség mért hőmérséklete. A következő két megoldási lehetőség áll rendelkezésre:</p> <ul style="list-style-type: none"> - Megfelelően állítsa be a radiátor termosztátszelepeit. - Szűkítse a fűtési görbét (lásd a beszerelési és szervizkézikönyvet). - Módosítsa a szabályzási stratégiát (lásd a beszerelési és szervizkézikönyvet). <p>A helyiség hőmérsékletén alapuló szabályzásnál a felmelegedési sebesség esetleg túl magas, vagy a szabályzó beállítása nem megfelelő.</p>

T001021-06-A

Probléma	A lakás nem melegszik fel kellő mértékben.
Megoldás	<p>Az időjárás-kompenzált szabályzás lényege, hogy a rendszer működését nem befolyásolja a helyiség mért hőmérséklete. A következő két megoldási lehetőség áll rendelkezésre:</p> <ul style="list-style-type: none"> - Megfelelően állítsa be a radiátor termosztátszelepeit. - Tágítsa a fűtési görbét (lásd a beszerelési és szervizkézikönyvet). - Módosítsa a szabályzási stratégiát (lásd a beszerelési és szervizkézikönyvet).

T001022-06-A

Probléma	A HMV túl hosszú ideig melegszik fel a megadott hőmérsékletre.
Megoldás	- Kazán: esetleg ki van kapcsolva a melegvízkészlet funkció. Ezt  szimbólum jelzi a kijelzőn. A DHW standby (HMV-készlet) beállítással szabályozza a HMV-készlet működését (lásd a beszerelési és szervizkézikönyvet). - Kazán: a kazán nem melegszik fel időben. Állítsa be a csapvíz hőmérsékletét a Tap water temperature (HMV-hőmérséklet) opcióval (lásd a beszerelési és szervizkézikönyvet).

T001023-06-A

Probléma	A kazán éjjel elkezd fűteni a lakást vagy melegíteni a csapvizet, noha a szabályzó beállítása alacsony.
Megoldás	- Az időjárás-kompenzált szabályzás (ISZ) azt jelenti, hogy a kazánt a kültéri hőmérséklet vezérli. A hiba megelőzhető a Nappali hőm.max. beállításával, vagy ha másik szabályzási stratégiát választ. Lásd a beszerelési és szervizkézikönyvet. - A kazán már a következő beállított átkapcsolási pont előtt is megkezdheti a felfűtést. Állítsa be a Indítás optimal. értékét (lásd a beszerelési és szervizkézikönyvet). Ilyenkor előfordulhat, hogy a rendszer nem éri el időben a beállított hőmérsékletet. - A rendszer csak akkor melegíti a csapvizet, ha a helyiség hőmérséklete magasabb értékre van beállítva, mint az éjszakai hőmérséklet. Lásd a beszerelési és szervizkézikönyvet, hogyan változtatható az éjszakai hőmérséklet.

T001024-06-A

Probléma	A mért hőmérséklet-értékek eltérnek a megszokottól.
Megoldás	Korrigálja a hőmérséklet-értékeket a Calibration (Kalibrálás) elem segítségével (lásd a beszerelési és szervizkézikönyvet).

T001025-06-A

Probléma	Nem működik a kijelző.
Megoldás	iSense Open Therm: Ellenőrizze a vezetékek megfelelőségét, és azt, hogy a kazán csatlakozója  be van-e dugva a fali aljzatba. helyezzen be (feltöltött) elemeket.

T001026-06-A

Probléma	Nem működik a kijelző háttérvilágítása.
Megoldás	iSense Open Therm: Előfordulhat, hogy a kazán nem támogatja az OpenTherm Smat Power funkciót. Ilyen esetben tegyen elemeket az iSense kőszűlőbe (lásd: 3.2 fejezet). helyezzen be (feltöltött) elemeket.

T001027-06-A

Probléma	A kazán nem ad meleg vizet, vagy csak rövid ideig meleg a víz.
Megoldás	Esetleg ki van kapcsolva a DHW standby (Melegvízkészlet)  funkció. Függően a kazán típusától, ez lehet az eredmény. Állítsa a melegvízkészlet funkciót Continuously on (Folyamatos bekapcs.) helyzetbe (lásd: 9.2 fejezet)

T001253-06-B

17. Menüszerkezet

Programozás	Időprogram				
	A időprogram				
	B időprogram				
	Nappali hőm.	{20°C}			
	Éjszakai hőm.	{15°C}			
Fagyvédelmi hőm.	{6°C}				
Szabadság progr.					
Beállítások	Felhasználói	Kijelző	Kis inform. sáv	Idő	
			Nagy inform. sáv	Mért szobahőm.	
			Háttérvilágítás	{15}	
		Biztonsági zár	Ki	<input checked="" type="checkbox"/>	
			Be	<input type="checkbox"/>	
			Be + PIN-kód	<input type="checkbox"/>	
		Nyelv			
		Felhasználói mód	Egyszerű	<input type="checkbox"/>	
			Normál	<input checked="" type="checkbox"/>	
			Kibővített	<input type="checkbox"/>	
		Reset			
		Kalibrálás	Külséri érzékelő	{0.0}	
	Beltéri érzékelő		{0.0}		
	Kapcsolat				
	Szerviz	Digit. bemenet	Funkció	Nincs használ.	<input checked="" type="checkbox"/>
				Nappali prog.	<input type="checkbox"/>
				Éjszakai prog.	<input type="checkbox"/>
				Szerviz	<input type="checkbox"/>
				Víznyomás	<input type="checkbox"/>
				Nyitási idő	{1}
		Zárási idő	{1}		
		Érintkező típusa	Nyitóérintkező	<input checked="" type="checkbox"/>	
			Záróérintkező	<input type="checkbox"/>	
		Telefonszám	{}		
		Szervizigény	Ki	<input checked="" type="checkbox"/>	
			Be	<input type="checkbox"/>	
		Szerviz kód	Ki	<input checked="" type="checkbox"/>	
			Be	<input type="checkbox"/>	
		Rendszer	ISZ beállítások	Fűtési görbe	Bázis külső hőm.
	Bázis előremenő				{20°C}
	Méretezési külső				{-10°C}
	Méretezési előre				{90°C}
	Hőleadók típusa				
Szobahőm. korr.	{5}				
Nappali hőm.max.	{21°C}				
Éjeli hőm. max.	{10°C}				
Szabályzási elv	SZHSZ		<input checked="" type="checkbox"/>		
	ISZ+SZHK		<input type="checkbox"/>		
	ISZ+komfort		<input type="checkbox"/>		
	ISZ / SZHSZ		<input type="checkbox"/>		
	ISZ		<input type="checkbox"/>		
Hőmérsékletek	Komfort korrek.		Ki	<input type="checkbox"/>	
			Be	<input checked="" type="checkbox"/>	
	Fagyhatár		{-10°C}		
Fűtési rendszer	Szivattyú szab.		Ki	<input type="checkbox"/>	
			Be	<input checked="" type="checkbox"/>	
	Felfűtési seb.	Leglassabb	<input type="checkbox"/>		
		Lassabb	<input type="checkbox"/>		
		Normál	<input checked="" type="checkbox"/>		
		Gyors	<input type="checkbox"/>		
		Leggyorsabb	<input type="checkbox"/>		
	Lehűlési seb.	Leglassabb	<input type="checkbox"/>		
		Lassabb	<input type="checkbox"/>		
		Normál	<input checked="" type="checkbox"/>		
Gyors		<input type="checkbox"/>			
Leggyorsabb		<input type="checkbox"/>			
Indítás optimal.	{180}				
Min. előrem.hőm.	{6°C}				
Max. előrem.hőm.	{90°C}				
Melegvíz	Antilegionella	Aktiválás ideje	<input type="checkbox"/>		
		Ki	<input checked="" type="checkbox"/>		
	Melegvíz komfort	Lassú melegvíz	<input type="checkbox"/>		
		Gyors melegvíz	<input type="checkbox"/>		
		Éjeli lassúHMV	<input checked="" type="checkbox"/>		
Melegvíz hőm.	Folyam. üzem	<input checked="" type="checkbox"/>			
	Időprogram	<input type="checkbox"/>			
Dátum/idő	Idő beállítása				
	Dátum beállítása				
	Nyári időszám.	Európa	<input checked="" type="checkbox"/>		
		Egyéb	<input type="checkbox"/>		
		Kézi	<input type="checkbox"/>		
Információk					

{x} = gyári alapértelmezett beállítás

18. Műszaki adatok

Méret	
	96 (ma) x 144 (szé) x 34 (mé) [mm] Gombok nélküli magasság 96 (ma) x 144 (szé) x 25 (mé) [mm]
Tápellátás	
iSense OpenTherm	Az OpenTherm eszközön keresztül vagy egy külön 5 V DC adaptert
Rádiófrekvenciás iSense	Elemről vagy egy külön 5 V DC adaptert
Elektromos csatlakozás	
iSense OpenTherm	OpenTherm kommunikáció. Kisfeszültségű vezetékek csatlakozása
Rádiófrekvenciás iSense	Biztonságos kétirányú kommunikáció
Elemek	3 db AA elem. Élettartam: az elem márkájától függ
Digitális bemenet	Feszültségmentes érintkező (kapcsoló)
Környezeti feltételek	
Tárolási feltételek	Hőmérséklet: -25 °C–60 °C Relatív páratartalom: 5%–90%, páralecsapódás nélkül
Működési feltételek	Elem nélkül: 0 °C – 60 °C. Elemmel: 0 °C – 55 °C
Hőmérséklet	
A helyiség hőmérséklete	Mérési tartomány: -5 °C–65 °C Maximális hőmérséklet-eltérés 20 °C-on: 0,3 °C
Külső hőmérséklet	A kazánban mért érték továbbkerül a szabályzóra. A mérés pontosságára nézve lásd a kazán dokumentációját.
Hőmérséklet-tartomány beállítása	5 – 35 °C
Kalibrálási lehetőségek	Belső és külső hőmérséklet-érzékelő: -5 és +5 között, 0,5 °C-os lépésekben
Vezérlés	Folyamatos hőmérséklet-szabályzás A vezérlés optimalizálható
A helyiség hőmérsékletén alapuló vezérlés	Túlfűtés: előfűtés után maximum 1 °C Hőmérséklet-ingadozás: max. 0,25 °C
Szabályzási stratégiák	A helyiség hőmérsékletén alapuló szabályzás Időjárás-kompenzált szabályzás 3 kombinációs lehetőség
A szabályzó jellemzői	
Háttérvilágítás	Szín: kék
Dátum-/időkijelzés	Idő: 24 órás formátum Pontosság: kb. 365 másodperc / év Dátumformátum: nap-hónap-év Automatikus átváltás nyári időszámításra
Programok	2 időprogram naponta 6 átkapcsolási ponttal A kazán időprogramja naponta 6 átkapcsolási ponttal 16 szabadságprogram Day (Nappali), Night (Éjszakai), Frost protection (Fagyvédelem), Summer mode (Nyári üzemmód), Fireplace mode (Kandalló)
Beállítás pontossága	Hőmérséklet: 0,5 °C. Időprogram: 10 perc
Vezeték nélküli tartomány (rádiófrekvenciás iSense)	Az iSense rádiófrekvencia-tartománya épületen belül általában 30 méterre terjed ki. (lásd: 3.1)
Működés	Menüvezérlés a nyomógombokkal és a forgatható nyomógombbal
Beszereles	Közvetlenül falra (csavarok vagy beépített csatlakozódoboz segítségével). Rendszerbeépítési lehetőség adapterrel (cikksz. S100994)
Minőségi osztályok és szabványoknak való megfelelés	EMV: 89/336/EKG – EN50165(1997), 55014, 55022 Károsanyag-kibocsátás: EN61000-6-3 Zavarszűrés: EN61000-6-2 Töréstart: IEC 68-2-32 RoHS-megfelelés OpenTherm 3.0 (csak az iSense OpenTherm esetében) ETSI 220-300 (csak a rádiófrekvenciás iSense esetében)
Védelmi besorolás	Fali szerelés esetén IP20, beépített rendszerrel IPx4.

©Copyright

Ezen kiadvány nem másolható és/vagy nem hozható nyilvánosságra sem egészében, sem részleteiben, semmilyen formában, a vállalat írásos engedélye nélkül.

Melléklettel kiegészítve



120670 - 110209

