

Méretetek

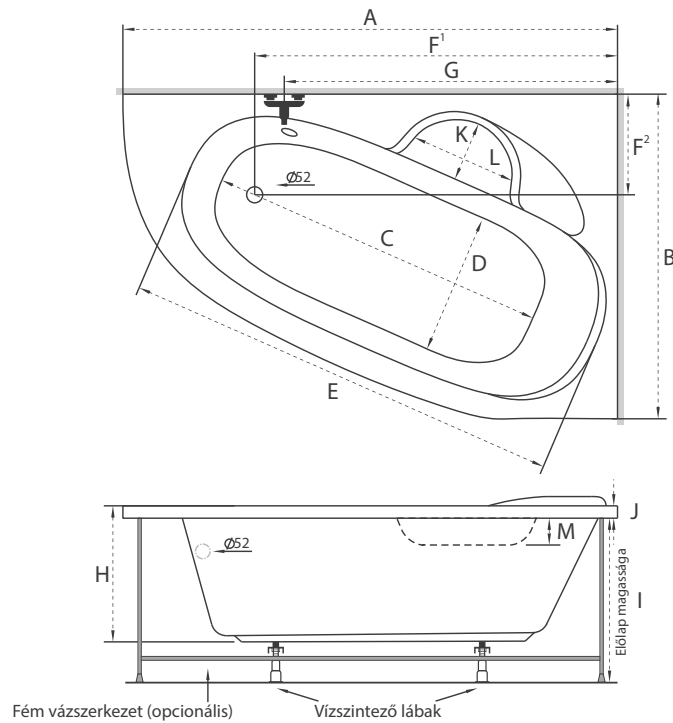

Úrtartalom: 180 l, 200 l, 220 l, 260 l

	140x95	150x100	160x105	170x110
A	1400 mm	A 1500 mm	A 1600 mm	A 1700 mm
B	950 mm	B 1000 mm	B 1050 mm	B 1100 mm
C	960 mm	C 1060 mm	C 1100 mm	C 1160 mm
D	500 mm	D 500 mm	D 500 mm	D 600 mm
E	1260 mm	E 1340 mm	E 1400 mm	E 1460 mm
F ¹	1180 mm	F ¹ 1230 mm	F ¹ 1250 mm	F ¹ 1330 mm
F ²	270 mm	F ² 320 mm	F ² 380 mm	F ² 380 mm
G	950 mm	G 1050 mm	G 1050 mm	G 1150 mm
H	420 mm	H 420 mm	H 440 mm	H 450 mm
I	555 mm	I 555 mm	I 555 mm	I 555 mm
J	40 mm	J 40 mm	J 40 mm	J 40 mm
K	160 mm	K 170 mm	K 180 mm	K 180 mm
L	350 mm	L 370 mm	L 370 mm	L 370 mm
M	120 mm	M 120 mm	M 120 mm	M 120 mm



A csaptelep jelölt pozíciójánál a kád peremszélessége 60-70 mm.

Rendelhető kiegészítők

140x95 méretű kádra csaptelep és kapaszkodó nem szerelhető!

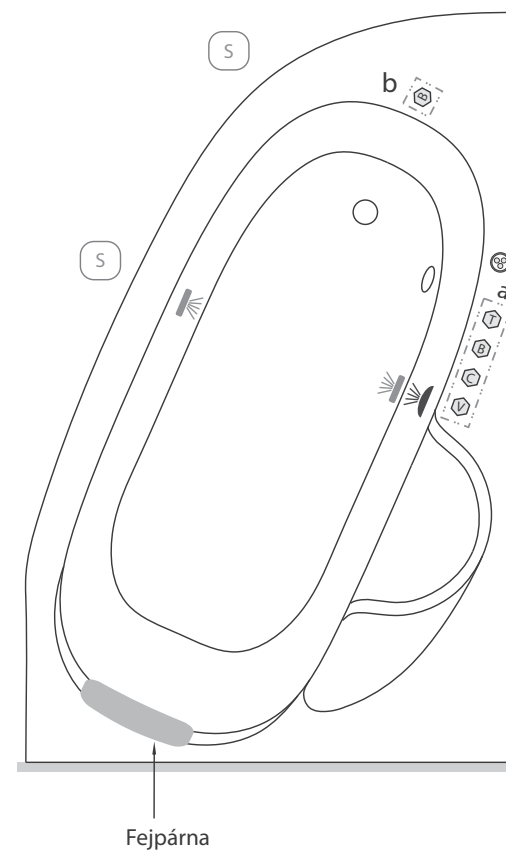

- Dupla fényterápia
- Fényterápia
- Fényterápia kezelőpanel*
- Kapaszkodó
- S Javasolt szerelőnyílás beépítés esetén
- T Zuhanyfej
- B Keverő
- C Beömlő
- V Irányváltó

Kádperemre szerelhető csaptelepeink minimális területe

Trend	370x75 mm
Gilda	300x70 mm
Niagara	510x70 mm
City	455x55 mm
York	300x65 mm
River	260x65 mm

Kádperemre szerelhető csaptelepek maximális területe.

a	510/75 mm
150/160/170-es kádaknál	
a	410/75 mm
150-es kádánál	
b1/b2	137/75 mm
150-es kádaknál	

Kapaszkodók mérete (K)

A Daria kádra nem javasolt peremre fúrható kapaszkodó.

Fejpárna

Victoria
Star
Soft

*: Kádparaván és/vagy masszázrendszer választása esetén a jelölt pozíciók változhatnak.

A fentiekől eltérő kialakításokat is vállalunk, figyelembe véve a kádtest műszaki paramétereit. Kérjen ajánlatot az igénye megjelölésével.

Daria kád - pneumatikus vezérlésű rendszerek

Basic vízmasszázs

Activ vízmasszázs

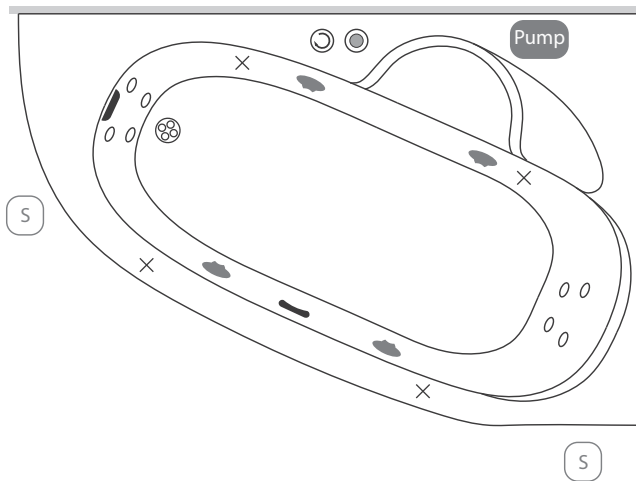
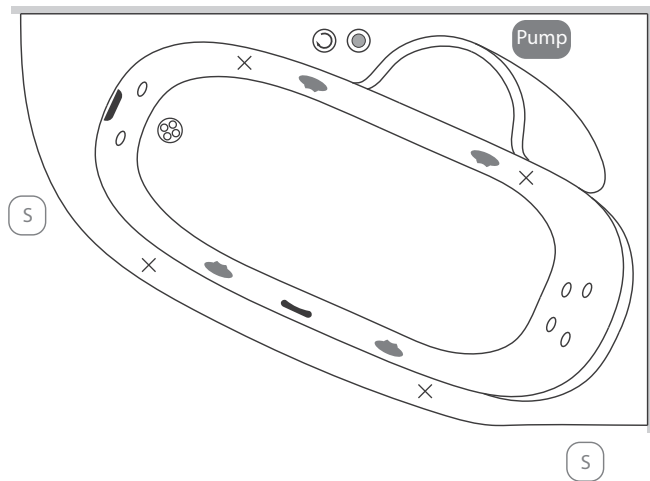

Comfort vízmasszázs

+10 fúvókás pezsgőfürdő

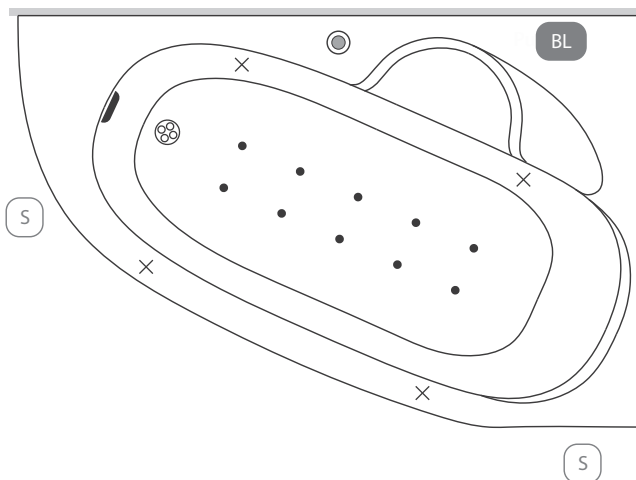
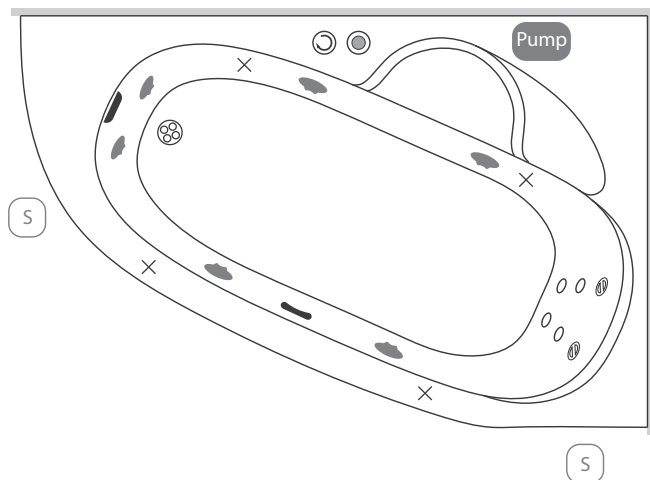

Tartozékok listája

- Pneumatikus indító
- Dúsító
- EasyClean jet
- Szívófej
- Mini fúvóka
- Forgó mini fúvóka
- Levegő fúvóka
- Túlfolyó
- Lefolyó
-
Kádperem alatti komponensek
- Láb
- Vízpumpa
- Légekpresszor
- Szerelőnyílás beépített kádnál



Az M-acryl masszázrendszerre 2év a garancia, de ha a rendszer beüzemeléséhez szakembereink segítségét veszi igénybe, a szavatosság 3 évre meghosszabbodik.

A fentiekől eltérő kialakításokat is vállalunk, figyelembe véve a kádtest műszaki paramétereit. Kérjen ajánlatot az igénye megjelölésével.

Daria kád- elektronikus vezérlésű rendszerek

Wellness 22 fúvókás masszázrendszer

Wellness Premium 24 fúvókás masszázrendszer

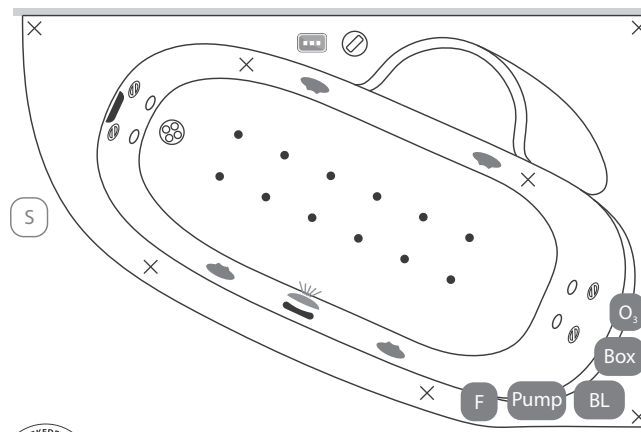
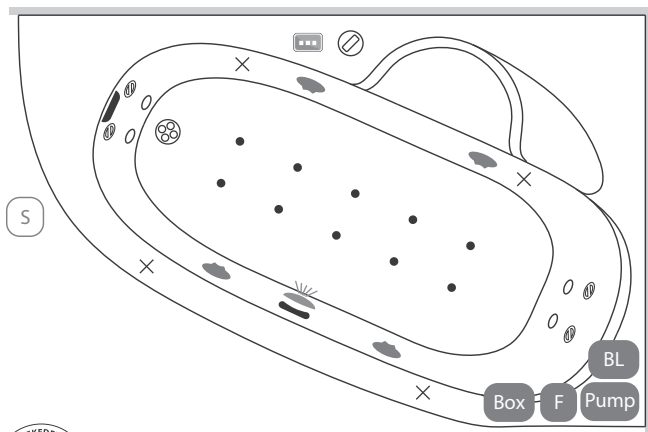

Wellness Premium Plus 28 fúvókás masszázrendszerrel

Elegant 30 fúvókás intelligens masszázrendszerrel

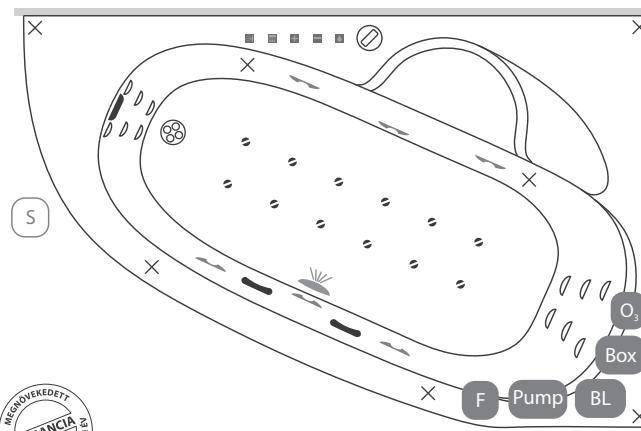
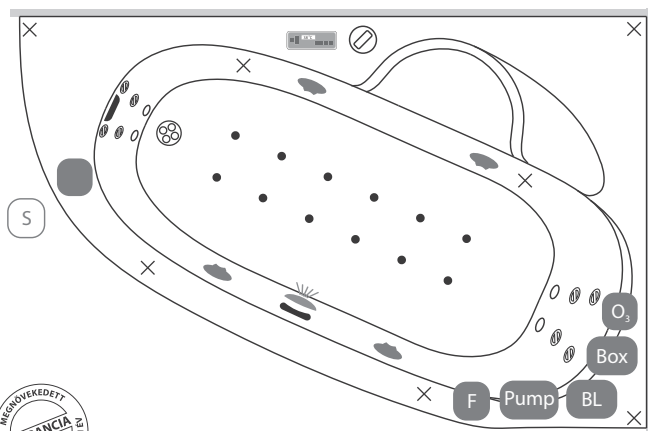

Tartozékok listája

- Turbo kapcsoló
- EasyClean jet
- Világítás
- Szívófej
- Forgó mini fúvóka
- Mini fúvóka
- Levegő fúvóka
- Slim levegő fúvóka
- Elektronikus vezérlőpanel
- Digitális vezérlőpanel
- Érintőgombos vezérlők
- Túlfolyó
- Lefolyó
- Mini slim fúvóka
- EasyClean Slim jet
-
- Kádperem alatti komponensek.
- Láb
- Vízpumpa
- Légkompresszor
- Elektronikavezérlő
- Ózongenerátor
- Friss vizes öblítés (opcionális)
- Szerelőnyílás beépített kádnál

A fentiekől eltérő kialakításokat is vállalunk, figyelembe véve a kádtest műszaki paramétereit. Kérjen ajánlatot az igénye megjelölésével.

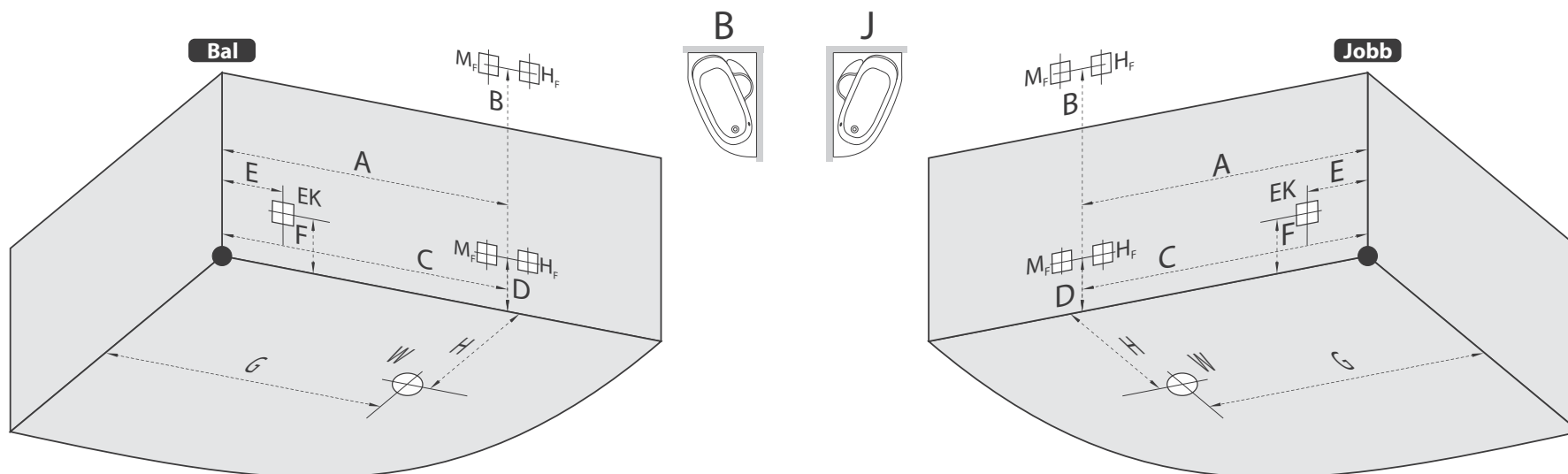

Jelmagyarázat

EK: Elektromos kiállítás

W: Lefolyó pozíciója

H_F - M_F: Fali kádőtöltő pozíciója

H-M: Hideg-Meleg víz kiállítás peremre szerelt csaptelep esetében. 1/2"-os nyitó-záró szelep. Amennyiben a masszázrendszer rendelkezik friss vizes öblítő funkcióval, akkor a hidegvizes oldalon, dupla, vagy "T" elágazással kell kiállni.

	140x95	150x100	160x105	170x110
A	950 mm	1100 mm	1150 mm	1200 mm
B	700 mm	700 mm	700 mm	700 mm
C	950 mm	1100 mm	1150 mm	1200 mm
D	200 mm	200 mm	200 mm	200 mm
E	200 mm	200 mm	200 mm	200 mm
F	200 mm	200 mm	200 mm	200 mm
G	1050 mm	1250 mm	1350 mm	1450 mm
H	450 mm	450 mm	450 mm	450 mm

Masszázrendszerek áramigénye									Kiegészítők áramigénye		
	Basic vízmasszázs	Actív vízmasszázs	Comfort vízmasszázs	+10 fűvókás pezsgőfürdő	Wellness masszázrendszer	Wellness Prémium masszázrendszer	Wellness Prémium Plusz masszázrendszer	Elegant masszázrendszer	Vízfűtés	Fényterápia	Ózongenerátor
Teljesítmény	500 W	900 W	900 W	400 W	1500 W	1500 W	1500 W	1500 W	1500 W	max. 5 W	max. 6 W
Áramfelvétel	1,5 A	2,7 A	2,7 A	1,2 A	4,5 A	4,5 A	4,5 A	4,5 A	4,5 A		

*: A vízfűtés minden esetben opcionális. A vízhőmérsékletet beállítani, vezérelni a Wellness Prémium Plusz és Elegant rendszereknél lehet. A többi vízmasszázs rendszerénél csak vízhőmérséklet szinten tartás funkció lehetséges.