

Méretetek

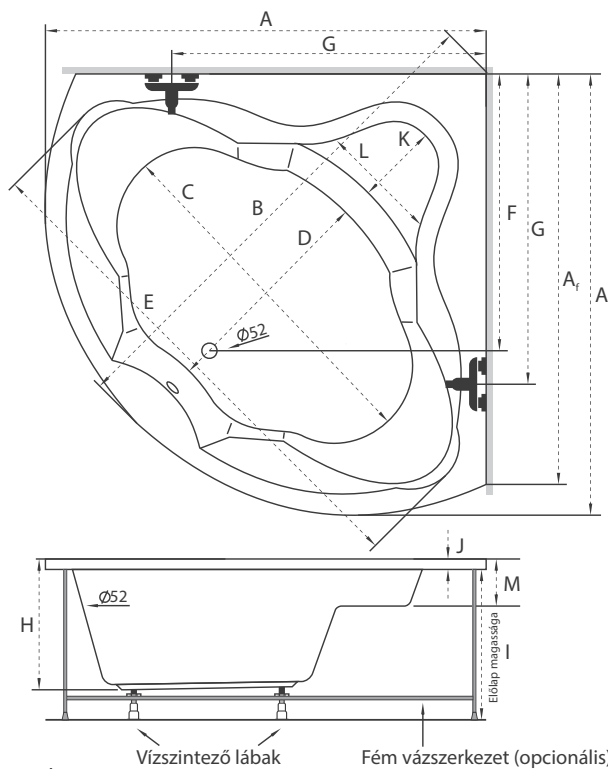

Ürtartalom: 300 l

150x150

A	1500 mm
A _r	1390 mm
B	1665 mm
C	1250 mm
D	760 mm
E	1600 mm
F	950 mm
G	1100 mm
H	500 mm
I	610 mm
J	40 mm
K	310 mm
L	470 mm
M	150 mm



A csaptelep jelölt pozíójánál a kád peremszélessége 90 mm.

Rendelhető kiegészítők

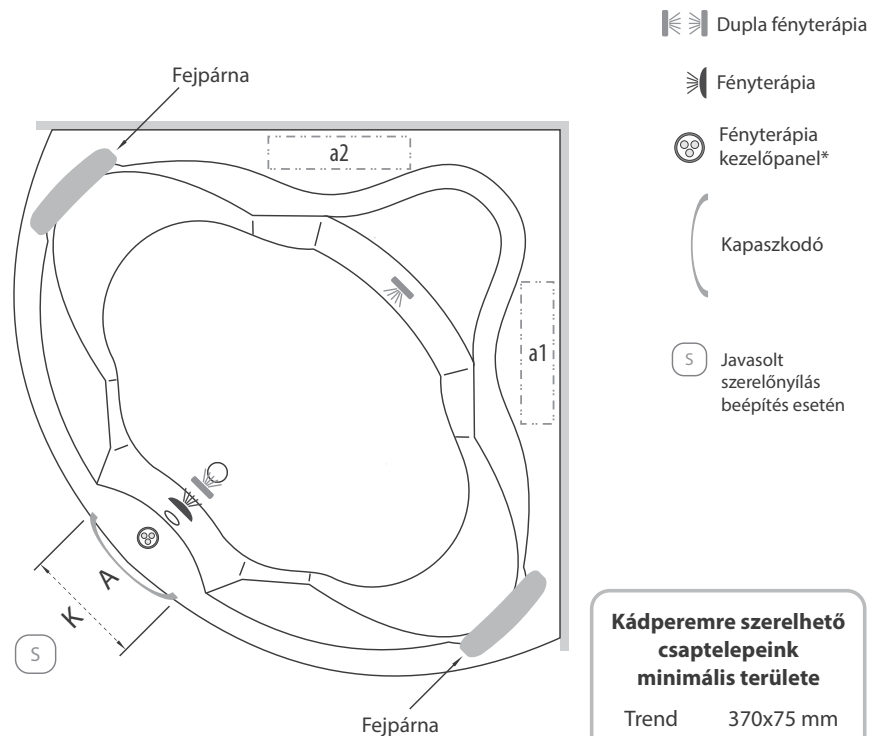

Dupla fényterápia

Fényterápia

Fényterápia kezelőpanel*

Kapaszkodó

S Javasolt szerelőnyílás beépítés esetén

Kádperemre szerelhető csaptelepeink minimális területe

Trend	370x75 mm
Gilda	300x70 mm
Niagara	510x70 mm
City	455x55 mm
York	300x65 mm
River	260x65 mm

Kádperemre szerelhető csaptelepek maximális területe.

a1/a2: 510/75 mm

Kapaszkodók mérete (K)

M-Acryl kapaszkodó	240 mm
Króm kapaszkodó	335 mm
Simona króm kapaszkodó	530 mm

Fejpárna

Samanta
Star
Soft

*: Kádparaván és/vagy masszázrendszer választása esetén a jelölt pozíciók változhatnak.

A fentiekől eltérő kialakításokat is vállalunk, figyelembe véve a kádtest műszaki paramétereit. Kérjen ajánlatot az igénye megjelölésével.

Ancona kád - pneumatikus vezérlésű rendszerek

www.m-acryl.hu

Basic vízmasszázs

Activ vízmasszázs

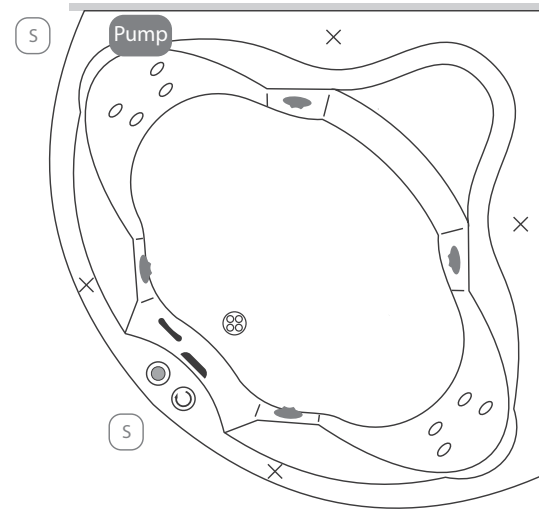
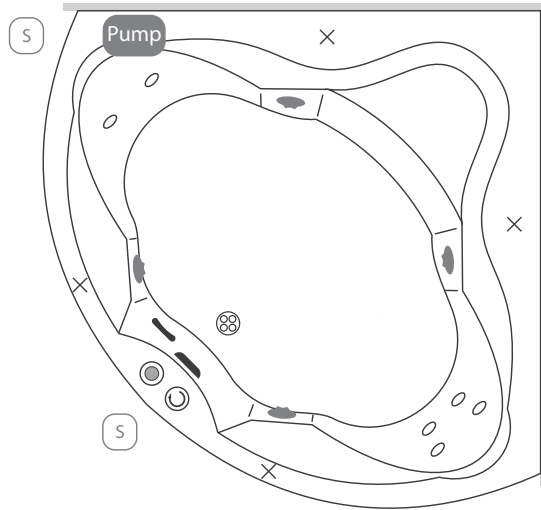

Comfort vízmasszázs

+10 fúvókás pezsgőfürdő

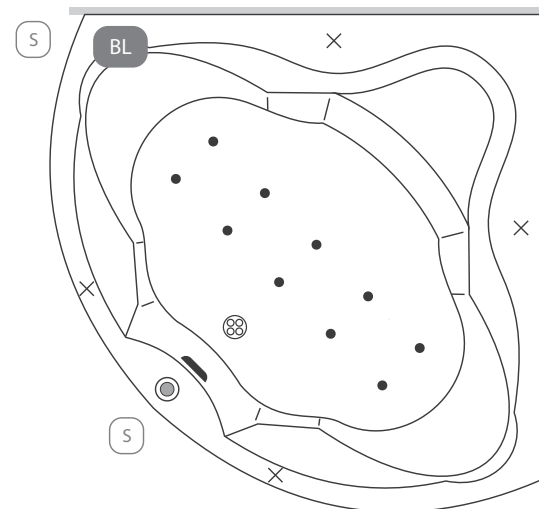
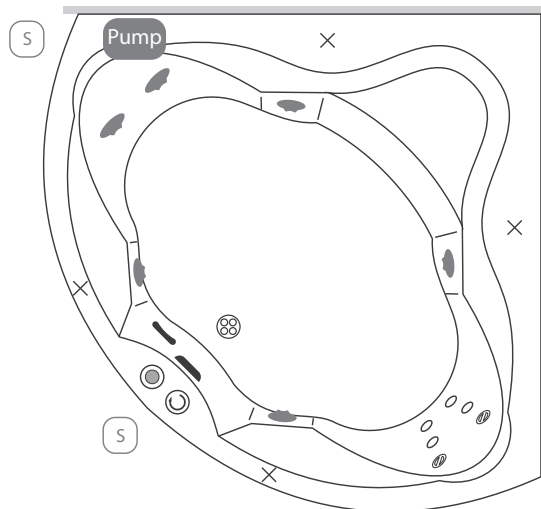

Tartozékok listája

- Pneumatikus indító
- Dúsító
- EasyClean jet
- Szívófej
- Mini fúvóka
- Forgó mini fúvóka
- Levegő fúvóka
- Túlfolyó
- Lefolyó

.....
Kádperem alatti komponensek

- Láb
- Vízpumpa
- Légekompreszor
- Szerelőnyílás beépített kádnál



Az M-acryl masszázrendszerre 2 év a garancia, de ha a rendszer beüzemeléséhez szakembereink segítségét veszi igénybe, a szavatosság 3 évre meghosszabbodik.

A fentiekől eltérő kialakításokat is vállalunk, figyelembe véve a kádtest műszaki paramétereit. Kérjen ajánlatot az igénye megjelölésével.

Ancona kád - elektronikus vezérlésű rendszerek

www.m-acryl.hu

Wellness 22 fűvőkás masszázrendszer

Wellness Premium 24 fűvőkás masszázrendszer

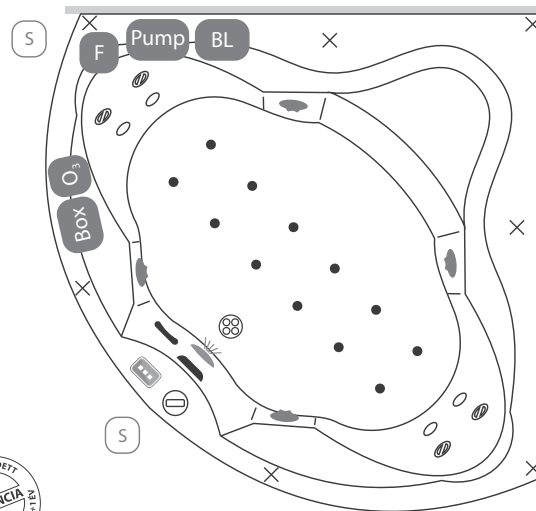
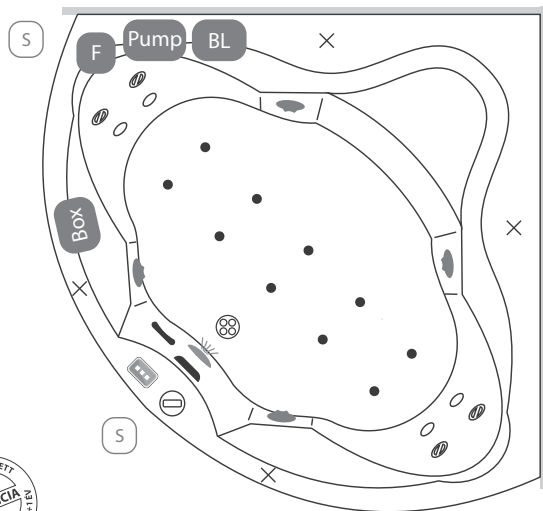

Wellness Premium Plus 28 fűvőkás masszázrendszerrel

Elegant 30 fűvőkás intelligens masszázrendszerrel

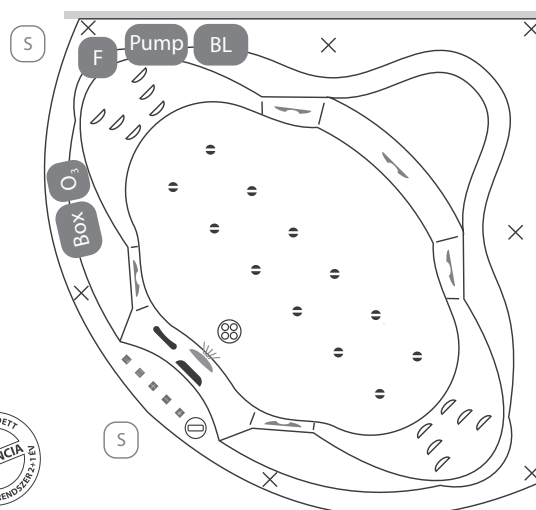
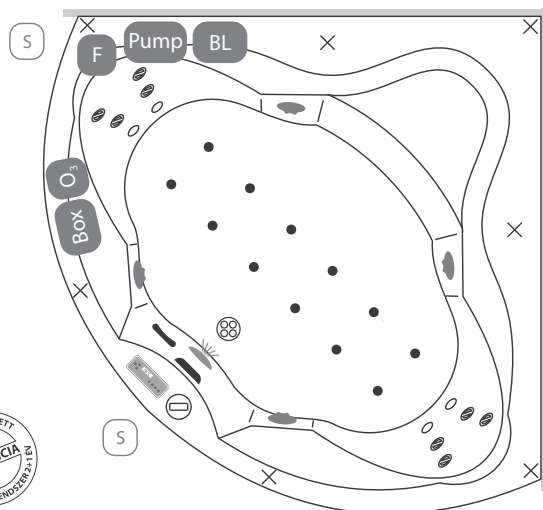

Tartozékok listája

- Turbo kapcsoló
- EasyClean jet
- Világítás
- Szívófej
- Forgó mini fűvőka
- Mini fűvőka
- Levegő fűvőka
- Slim levegő fűvőka
- Elektronikus vezérlőpanel
- Digitális vezérlőpanel
- Érintőgombos vezérlők
- Túlfolyó
- Lefolyó
- Mini slim fűvőka
- EasyClean Slim jet
- Kádperem alatti komponensek.
- Láb
- Vízpumpa
- Légtömlesztő
- Elektronikavezérlő
- Ózongenerátor
- Friss vizes öblítés (opcionális)
- Szerelőnyílás beépített kádnál

A fentiekől eltérő kialakításokat is vállalunk, figyelembe véve a kádtest műszaki paramétereit.
Kérjen ajánlatot az igénye megjelölésével.

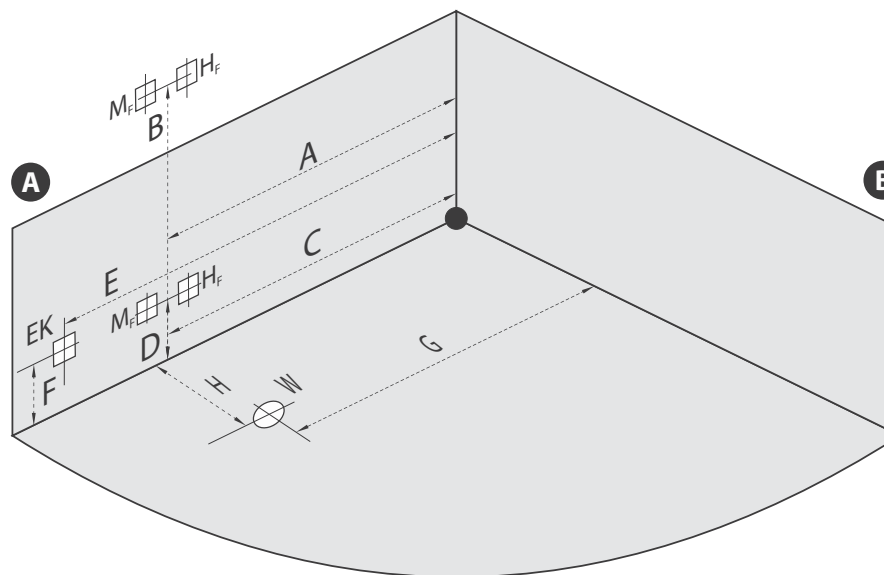

A B Amennyiben a "B" falfelületen kívánja a vízfeltöltést megoldani, akkor a vízkiállásokat a saroktól mérve a "B" felületen is kialakíthatja.

Jelmagyarázat

EK: Elektromos kiállítás
W: Lefolyó pozíciója
H_f - M_f: Fali kádtöltő pozíciója
H-M: Hideg-Meleg víz kiállítás peremre szerelt csaptelep esetében. 1/2"-os nyitó-záró szelep. Amennyiben a masszázrendszer rendelkezik friss vizes öblítő funkcióval, akkor a hidegvizes oldalon, dupla, vagy "T" elágazással kell kiállni.

150x150

A	1050 mm
B	730 mm
C	1050 mm
D	250 mm
E	1100 mm
F	250 mm
G	750 mm
H	950 mm

Masszázrendszerek áramigénye

	Basic vízmasszázs	Actív vízmasszázs	Comfort vízmasszázs	+10 fűvókás pezsgőfürdő	Wellness masszázrendszer	Wellness Prémium masszázrendszer	Wellness Prémium Plusz masszázrendszer	Elegant masszázrendszer
Teljesítmény	500 W	900 W	900 W	400 W	1500 W	1500 W	1500 W	1500 W
Áramfelvétel	1,5 A	2,7 A	2,7 A	1,2 A	4,5 A	4,5 A	4,5 A	4,5 A

Kiegészítők áramigénye

Vízfűtés	Fényterápia	Ózongenerátor
1500 W	max. 5 W	max. 6 W
4,5 A		

*: A vízfűtés minden esetben opcionális. A vízhőmérsékletet beállítani, vezérelni a Wellness Prémium Plusz és Elegant rendszereknél lehet. A többi vízmasszázs rendszerénél csak vízhőmérséklet szinten tartás funkció lehetséges.