



Geberit működtető nyomólapok







Áttekintő táblázat	• Nyomólapok	166
Geberit Sigma öblítőtartályhoz	• Geberit Sigma	177
	• Geberit Danceline (Bolero, Tango)	188
	• Kiegészítők	189
Geberit Omega öblítőtartályhoz	• Geberit Omega	191
Geberit Kappa öblítőtartályhoz	• Geberit Kappa	194
	• Kiegészítők	196
Geberit Delta öblítőtartályhoz	• Geberit Delta	197

Geberit működtető nyomólapok

Áttekintő táblázat

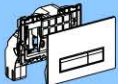



Áttekintő táblázat: Geberit Sigma termékek

						
		Sigma01	Sigma10	Sigma20	Sigma40	Sigma50
Duofix	111.300.00.5	✓	✓	✓		✓
	111.350.00.5	✓	✓	✓		✓
	111.396.00.5	✓	✓	✓		✓
	111.367.00.5	✓	✓	✓		✓
	111.370.00.5	✓	✓	✓	✓	✓
	111.375.00.5	✓	✓	✓		✓
	111.385.00.5	✓	✓	✓		✓
	111.390.00.5	✓	✓	✓		✓
	115.726.00.1	✓	✓	✓		✓
	111.914.00.5	✓	✓	✓		✓
Kombifix	110.300.00.5	✓	✓	✓		✓
	110.302.00.5	✓	✓	✓		✓
	110.367.00.5	✓	✓	✓		✓
Sanbloc	440.300.00.5	✓	✓	✓		✓
	440.335.00.5	✓	✓	✓		✓
	440.312.00.5	✓	✓	✓		✓
	440.323.00.5	✓	✓	✓		✓
Tartozék	115.610.00.1	✓	✓	✓		✓
	240.938.00.1	✓	✓	✓		✓
	242.555.00.1				✓	
	242.525.00.1				✓	







Geberit működtető nyomólapok

Áttekintő táblázat



Áttekintő táblázat: Geberit Omega termékek

						
		Omega20	Omega30	Omega60	Omega70	Omega takarólap
Duofix	111.003.00.1					
	111.030.00.1					
	111.060.00.1					
Kombifix	110.000.00.1			✓		
	110.010.00.1					
	110.020.00.1					
Sambloc	440.000.00.1					
	440.010.00.1					
Tartozék	240.938.00.1	✓		—		✓

Áttekintő táblázat: Geberit Delta termékek

							
		Delta21	Delta11	Delta50	Delta40	Delta15	Delta20
Duofix	111.153.00.1						
Kombifix	110.100.00.1			✓			
Tartozék	240.058.00.1						

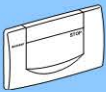
Áttekintő táblázat: Geberit régi nyomólapok

				
		Twinline 115.888.xx.1	Jazzline/200F 115.222.xx.1	Highline 115.151.00.1
Duofix	111.180.00.1	✓	✓	✓
Kombifix	110.914.00.1 110.900.00.1	✓	✓	✓
Falsík alatti öblítőtartály	110.800.00.1	✓	✓	✓
Twinline átépítő készlet	1978-1987: 240.831.00.1 1988-1997: 240.515.00.1	✓	✓	✓



Nyomólapok

Sigma01 cikkszám: 115.770.xx.5

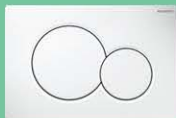

Alapanyag: műanyag,
fehér (11)

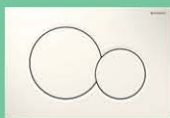

Alapanyag: műanyag,
havasi gyopár fehér
(DK)

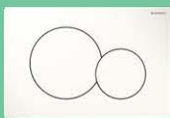

Alapanyag: műanyag,
csillag fehér (FR)



Alapanyag: műanyag,
pergamon (EP)



Alapanyag: műanyag,
bahama bézs (10)



Alapanyag: műanyag,
manhattan (CG)



Alapanyag: műanyag,
égjész (FB)



Alapanyag: műanyag,
fényes króm (21)



Alapanyag: műanyag,
matt króm (46)



Alapanyag: műanyag,
fényes króm/matt
króm (KA)



Alapanyag: műanyag,
fekete RAL 9005
(DW)



Alapanyag: műanyag,
nemes sárgaréz
(szín) (DT)



Alapanyag: műanyag,
satinox (GM)

Sigma10 cikkszám: 115.758.xx.5



Alapanyag: műanyag,
fehér/fényes króm/
fehér (KJ)



Alapanyag: műanyag,
fehér/aranyozott/
fehér (KK)



Alapanyag: műanyag,
fehér/matt króm/
matt króm (KL)



Alapanyag: műanyag,
fekete/fényes króm/
fekete (KM)



Alapanyag: műanyag,
fényes/matt/fényes
króm (KH)



Alapanyag: műanyag,
matt/fényes/matt
króm (KN)



Alapanyag: rozsdamentes acél,
szálcsiszolt/fényes/
szálcsiszolt (SN)



Alapanyag: rozsdamentes acél,
szálcsiszolt/fényes
króm/szálcsiszolt
115.890.SN.5

Sigma20 cikkszám: 115.778.xx.1



Alapanyag: műanyag, fehér/fényes króm/fehér (KJ)



Alapanyag: műanyag, fehér/aranyozott/fehér (KK)



Alapanyag: műanyag, fehér/matt króm/matt króm (KL)



Alapanyag: műanyag, fekete/fényes króm/fehér (KM)



Alapanyag: műanyag, fényes/matt/fényes króm (KH)



Alapanyag: műanyag, matt/fényes/matt króm (KN)



Alapanyag: rozsdamentes acél, szálcsiszolt/fényes króm/szálcsiszolt (SN)

Sigma40 cikkszám: 115.600.xx.1



Alapanyag: műanyag, fehér/fényezett alumínium (KQ)



Alapanyag: műanyag, fekete/fényezett alumínium (KR)



Alapanyag: üveg, fehér üveg/fényezett alumínium (SI)



Alapanyag: üveg, umbra barna üveg/fényezett alumínium (SQ)



Alapanyag: üveg, fekete üveg/fényezett alumínium (SJ)

Sigma50 cikkszám: 115.788.xx.5



Alapanyag: könnyűfém öntvény, műanyag, fehér (11)



Alapanyag: könnyűfém öntvény, műanyag, zöld tejüveg (SE)



Alapanyag: könnyűfém öntvény, műanyag, fekete RAL 9005 (DW)



Alapanyag: könnyűfém öntvény, üveg, umbra barna üveg/fényezett alumínium (SQ)



Alapanyag: könnyűfém öntvény, füstüveg, tükröződő füstüveg (SD)



Alapanyag: könnyűfém öntvény, sárgaréz, szálcsiszolt króm (GH)



Alapanyag: könnyűfém öntvény, felhasználó definiált (betéltap nélkül) (00)



Alapanyag: könnyűfém öntvény, felhasználó definiált (betéltap nélkül) 115.788.00.1

Nyomólapok

Sigma60 cikkszám: 115.792.GH.1



Alapanyag:
könnyűfém öntvény,
szálcsiszolt króm

Sigma70 cikkszám: 115.620.xx.1 (Sigma 12 cm vastag öblítőtartályhoz),
115.625.xx.1 (Sigma 8 cm vastaga öblítőtartályhoz)



Alapanyag: üveg,
fehér (SI)



Alapanyag: üveg,
umbra üveg (SQ)



Alapanyag: üveg,
fekete (SJ)



Alapanyag: rozsdamentes acél,
szálcsiszolt (FW)

Sigma80 cikkszám: 116.090.xx.1 (Sigma 12 cm vastag öblítőtartályhoz),
116.091.xx.1 (Sigma 8 cm vastag öblítőtartályhoz)



Alapanyag: üveg,
fekete (SG)



Alapanyag: üveg,
tüköröződő (reflexiós)
üveg (SM)

Tango cikkszám: 115.760.xx.1



Alapanyag:
könnyűfém öntvény,
fehér (11)



Alapanyag:
könnyűfém öntvény,
pergamon (EP)



Alapanyag:
könnyűfém öntvény,
fényes króm (21)



Alapanyag:
könnyűfém öntvény,
fényes króm/matt
króm (KA)



Alapanyag:
könnyűfém öntvény,
matt króm (46)



Alapanyag:
könnyűfém öntvény,
palládium matt (HC)



Alapanyag:
könnyűfém öntvény,
nemes sárgaréz
(szín) (DT)

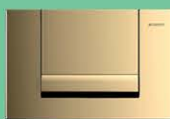

Alapanyag:
könnyűfém öntvény,
aranyozott (45)



Alapanyag:
könnyűfém öntvény,
satinox (GM)

Bolero cikkszám: 115.777.xx.1

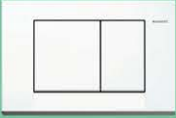

Alapanyag: műanyag,
fehér (11)

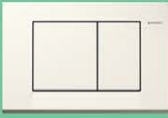

Alapanyag: műanyag,
havasi gyopár fehér
(DK)

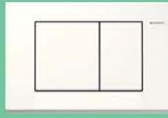

Alapanyag: műanyag,
csillag fehér (FR)

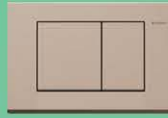

Alapanyag: műanyag,
bahama bézs (10)

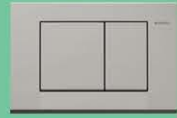

Alapanyag: műanyag,
manhattan (CG)

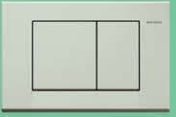

Alapanyag: műanyag,
égész (FB)

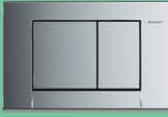

Alapanyag: műanyag,
fényes króm (21)

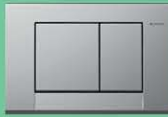

Alapanyag: műanyag,
matt króm (46)



Alapanyag: műanyag,
fényes króm/fényes
króm struktúrált (KB)



Alapanyag: műanyag,
fekete RAL 9005
(DW)



Alapanyag: műanyag,
nemes sárgaréz
(szín) (DT)



Alapanyag: műanyag,
satinox (GM)

Nyomólapok

Omega20 cikkszám: 115.085.xx.1



Alapanyag: műanyag,
fehér/fényes króm/
fehér (KJ)



Alapanyag: műanyag,
fehér/aranyozott/
fehér (KK)



Alapanyag: műanyag,
fehér/matt króm/
matt króm (KL)



Alapanyag: műanyag,
fekete/fényes króm/
fekete (KM)



Alapanyag: műanyag,
fényes/matt/fényes
króm (KH)



Alapanyag: műanyag,
matt/fényes/matt
króm (KN)

Omega30 cikkszám: 115.080.xx.1



Alapanyag: műanyag,
fehér/fényes króm/
fehér (KJ)



Alapanyag: műanyag,
fehér/aranyozott/
fehér (KK)



Alapanyag: műanyag,
fehér/matt króm/
matt króm (KL)

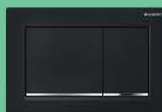

Alapanyag: műanyag,
fekete/fényes króm/
fekete (KM)



Alapanyag: műanyag,
fényes/matt/fényes
króm (KH)



Alapanyag: műanyag,
matt/fényes/matt
króm (KN)

Omega60 cikkszám: 115.081.xx.1



Alapanyag: üveg,
fehér (SI)



Alapanyag: üveg,
umbra barna (SQ)



Alapanyag: üveg,
fekete (SJ)



Alapanyag: rozsdá-
mentes acél (SN)

Omega70 cikkszám: 115.083.xx.1 (bútorba építhető),
115.084.xx.1 (gipszkartonba építhető)



Alapanyag: üveg,
fehér (SI)



Alapanyag: üveg,
umbra barna (SQ)



Alapanyag: üveg,
fekete (SJ)



Alapanyag: rozsdá-
mentes acél (FW)

Delta20 cikkszám: 115.100.xx.1

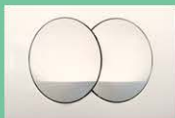

Alapanyag: műanyag,
alpin fehér (11)



Alapanyag: műanyag,
magasfényű króm (21)



Alapanyag: műanyag,
matt króm (46)

Delta40 cikkszám: 115.130.xx.1



Alapanyag: műanyag,
alpin fehér (11)



Alapanyag: műanyag,
magasfényű króm (21)



Alapanyag: műanyag,
matt króm (46)

Delta50 cikkszám: 115.135.xx.1



Alapanyag: műanyag,
alpin fehér (11)



Alapanyag: műanyag,
magasfényű króm (21)



Alapanyag: műanyag,
matt króm (46)

Delta11 cikkszám: 115.120.xx.1



Alapanyag: műanyag,
alpin fehér (11)



Alapanyag: műanyag,
magasfényű króm (21)



Alapanyag: műanyag,
matt króm (46)

Delta21 cikkszám: 115.125.xx.1

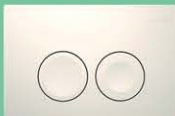

Alapanyag: műanyag,
alpin fehér (11)



Alapanyag: műanyag,
magasfényű króm (21)



Alapanyag: műanyag,
matt króm (46)

Delta15 cikkszám: 115.101.00.1



Alapanyag: rozsdamentes acél

Geberit működtető nyomólapok

Áttekintő táblázat



WELL - Water Efficiency Label a termékek osztályozási rendszere az Európai higiéniai berendezésekre vonatkoztatva, mely a felelősségteljes vízfelhasználás alapján osztályoz. Két kategóriába sorolható: WELL Home és WELL Public, háztartási-, vagy közösségi felhasználásra beépített termékek. A WELL Home a vízátfolyás és a víz hőmérséklete alapján, míg a WELL Public vízátfolyás, víz hőmérséklet és a csaptelepek zárási ideje alapján osztályoz.

A WELL matrica kapcsolódó irányelvei:

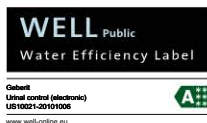
- a felhasználó vagy üzemeltető azonnal felismeri a termék vízfelhasználás-hatékonyágát a matricán jelzett sávozott kategória alapján
- az értékelési rendszer könnyen áttekinthető



Geberit működtető nyomólapok

<p>Geberit Sigma01 működtető nyomólap</p>  <p>115.770.xx.5</p> 	<p>Geberit Sigma20 működtető nyomólap</p>  <p>115.778.xx.1</p> 
<p>Geberit Sigma20 működtető nyomólap</p>  <p>115.778.SN.1</p> 	<p>Geberit Sigma20 működtető nyomólap</p>  <p>115.781.SN.1</p> 
<p>Geberit Sigma40 működtető nyomólap, ventilátorral, műanyag</p>  <p>115.600.xx.1</p> 	<p>Geberit Sigma40 működtető nyomólap, ventilátorral, üveg</p>  <p>115.600.xx.1</p> 
<p>Geberit Sigma50 működtető nyomólap, felhasználó definiált</p>  <p>115.788.xx.5</p> 	<p>Geberit Sigma60 működtető nyomólap</p>  <p>115.792.GH.1</p> 
<p>Geberit Sigma70 működtető nyomólap Sigma 12 cm-es tartályhoz</p>  <p>115.620.xx.1</p> 	<p>Geberit Sigma70 működtető nyomólap Sigma 8 cm-es tartályhoz</p>  <p>115.625.SI.1</p> 
<p>Geberit Bolero működtető nyomólap</p>  <p>115.777.xx.1</p> 	<p>Geberit Tango működtető nyomólap</p>  <p>115.760.xx.1</p> 

Geberit Sigma

Geberit Sigma01 működtető nyomólap

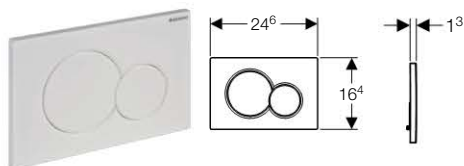

- ✓ Geberit Sigma 8 cm-es vagy Sigma 12 cm-es falsík alatti öblítőtartályhoz
- ✓ 2 mennyiségű öblítés
- ✓ Előlről történő működtetés
- ✗ Nem alkalmas Twinline, Delta, Kappa, Omega és Unica falsík alatti öblítőtartályokhoz

Terméklejelmzők

Működtető erő	< 20 N
Alapanyag	Műanyag

Szállítási terjedelem

működtető pálcák (nyomólap alatt), távolságtartó rögzítőpálcák, nyomólap-rögzítő keret

Rendelési információk

Cikkszám	Szín	Nettó listaár [Ft/db]
115.770.10.5	bahama bézs	13 850
115.770.11.5	alpin fehér	12 700
115.770.21.5	magasfényű krómozott	18 800
115.770.46.5	matt króm	18 800
115.770.CG.5	manhattan	13 850
115.770.DK.5	havasi gyopár fehér	15 400
115.770.DT.5	galvanizált nemes sárgaréz	57 100
115.770.DW.5	mélyfekete RAL 9005	15 400
115.770.EP.5	pergamon	13 850
115.770.FB.5	égisz	15 400
115.770.FR.5	sztár fehér	15 400
115.770.GM.5	szatinox	57 100
115.770.KA.5	magasfényű / selyemfényű	18 800

Geberit Sigma10 működtető nyomólap öblítés/stop funkcióval

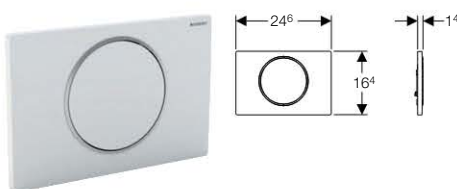

- ✓ Geberit Sigma 8 cm-es vagy Sigma 12 cm-es falsík alatti öblítőtartály működtetéséhez
- ✓ Öblítés/Stop működtetés
- ✓ Előlről történő működtetés
- ✗ Nem alkalmas Twinline, Delta, Kappa, Omega és Unica falsík alatti öblítőtartályokhoz

Szállítási terjedelem

nyomólap-rögzítő keret, távolságtartó rögzítőpálcák, működtető pálcák (nyomólap alatt)

Rendelési információk

Cikkszám	Szín	Nettó listaár [Ft/db]
115.758.KL.5	fehér / matt króm / matt króm	23 100
115.758.KN.5	matt króm / fényes króm / matt króm	26 950
115.758.KM.5	fekete / fényes króm / fekete	23 100
115.758.KH.5	fényes króm / matt króm / fényes króm	26 950
115.758.KK.5	fehér / aranyozott / fehér	23 100
115.758.KJ.5	fehér / fényes króm / fehér	18 700
115.758.SN.5	szálcsiszolt / fényes króm / szálcsiszolt rozsdamentes acél	40 650

Geberit Sigma10 működtető nyomólap öblítés/stop funkcióval, rögzíthető

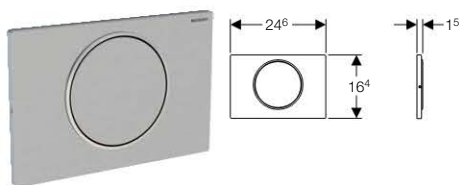

- ✓ Geberit Sigma 8 cm-es vagy Sigma 12 cm-es falsík alatti öblítőtartály működtetéséhez
- ✓ Öblítés/Stop működtetés
- ✓ Geberit Sigma 12 cm-es falsík alatti öblítőtartállyal történő alkalmazásra
- ✓ Előlről történő működtetés
- ✗ Nem alkalmas Twinline, Delta, Kappa, Omega és Unica falsík alatti öblítőtartályokhoz

Tulajdonságok

- Hangszigetelt működtető pálcá (nyomólap alatt)
- gyorsan, szerszám nélkül szerelhető
- Csavarral rögzíthető

Szállítási terjedelem

himba, működtető pálcá (nyomólap alatt), távolságtartó rögzítőpálcák, nyomólap-rögzítő keret

Rendelési információk

Cikkszám	Szín	Nettó listaár [Ft/db]
115.787.SN.5	szálcsiszolt / fényes króm / szálciszolt rozsdamentes acél	46 350

Geberit Sigma20 működtető nyomólap

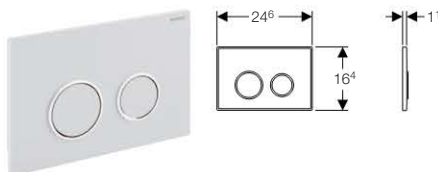

- ✓ Geberit Sigma 8 cm-es vagy Sigma 12 cm-es falsík alatti öblítőtartályhoz
- ✓ 2 mennyiségű öblítés
- ✓ Előlről történő működtetés
- ✗ Nem alkalmas Twinline, Delta, Kappa, Omega és Unica falsík alatti öblítőtartályokhoz

Termékjellemzők

Működtető erő	< 20 N
Alapanyag	Műanyag

Szállítási terjedelem

nyomólap-rögzítő keret, távolságtartó rögzítőpálcák, működtető pálcák (nyomólap alatt)

Rendelési információk

Cikkszám	Szín [keret / gyűrű / gomb]	Nettó listaár [Ft/db]
115.778.KH.1	fényes króm / matt króm / fényes króm	26 050
115.778.KN.1	matt króm / fényes króm / matt króm	26 050
115.778.KM.1	fekete / fényes króm / fekete	22 250
115.778.KK.1	fehér / aranyozott / fehér	22 250
115.778.KJ.1	fehér / fényes króm / fehér	18 100
115.778.KL.1	fehér / matt króm / matt króm	22 250

Geberit Sigma20 működtető nyomólap

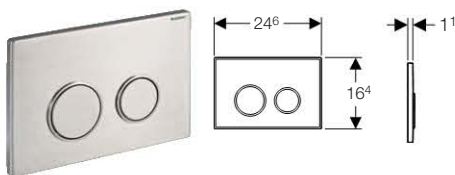

- ✓ Geberit Sigma 8 cm-es vagy Sigma 12 cm-es falsík alatti öblítőtartályhoz
- ✓ 2 mennyiséges öblítés
- ✓ Előlről történő működtetés
- ✗ Nem alkalmas Twinline, Delta, Kappa, Omega és Unica falsík alatti öblítőtartályokhoz

Termékjellemzők

Működtető erő	< 20 N
Alapanyag	Rozsdamentes acél

Szállítási terjedelem

nyomólap-rögzítő keret, távolságtartó rögzítőpálcák, működtető pálcák (nyomólap alatt)

Rendelési információk

Cikkszám	Szín	Nettó listaár [Ft/db]
115.778.SN.1	fényezett/polírozott/ fényezett rozsdamentes acél	39 000

Geberit Sigma20 működtető nyomólap

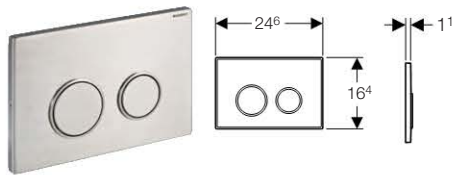

- ✓ Geberit Sigma 8 cm-es vagy Sigma 12 cm-es falsík alatti öblítőtartályhoz
- ✓ 2 mennyiséges öblítés
- ✓ Előlről történő működtetés
- ✗ Nem alkalmas Twinline, Delta, Kappa, Omega és Unica falsík alatti öblítőtartályokhoz

Tulajdonságok

- Csavarral rögzíthető

Termékjellemzők

Működtető erő	< 20 N
Alapanyag	Rozsdamentes acél

Szállítási terjedelem

nyomólap-rögzítő keret, távolságtartó rögzítőpálcák, működtető pálcák (nyomólap alatt)

Rendelési információk

Cikkszám	Szín	Nettó listaár [Ft/db]
115.781.SN.1	fényezett/polírozott/ fényezett rozsdamentes acél	44 700

Geberit Sigma40 működtető nyomólap, ventilátorral, műanyag

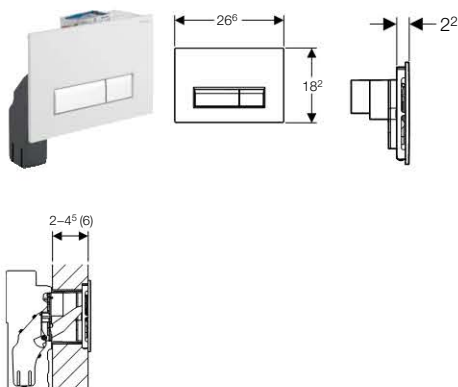

- ✓ 2 mennyiségű öblítés
- ✓ Kizárólag a 111.370.00.5 cikkszámú szerelőelemhez illeszthető
- ✓ Előlről történő működtetés
- ✓ A WC-csészből történő közvetlen szagelszíváshoz
- ✓ Aktív szénzsűrő segítségével történő szagsemlegesítéshez
- ✓ Legfeljebb 6 cm burkolatvastagságú szerelőfalakba való beépítésre (hosszabbító készlettel)
- ✓ Klór vagy oxidáló összetevő elemek nélküli vízkezelő tabletták behelyezéséhez
- ✗ Nem alkalmas Twinline, Delta, Kappa, Omega és Unica falsík alatti öblítőtartályokhoz

Tulajdonságok

- Szűrőfunkciós szagelszívás a falsík alatti öblítőtartályba beépítve
- Szerszám nélkül összeszerelhető szellőző és vezérlő egység radiális ventilátorral
- LED-kijelző szűrőcseréhez
- Szagsemlegesítés aktív szénzsűrővel
- Nyomógomb a szagelszívás be- és kikapcsolásához
- A szagelszívás automatikus kikapcsolása előre beállított működési idő után
- Az aktív szénzsűrő szerszám nélkül cserélhető
- Vízkezelő tabletták szerszám nélkül behelyezhetőek az öblítőtartályba

Termékjellemzők

Működtető erő	< 20 N
Alapanyag	Műanyag / alumínium - kompozit műanyag
Névleges feszültség	230 V AC
Hálózati frekvencia	50 Hz
Üzemi feszültség	12 V DC
Teljesítményfelvétel	3 W
Szagelszívás levegő térfogatáram	8,5 m ³ /h
Érintésvédelmi osztály	IPX4
Védelmi osztály	III

Szállítási terjedelem

kibillenthető nyomólap-rögzítő keret, távolságtartó rögzítőpálcák, működtető pálcák (nyomólap alatt), szellőző és vezérlő egység, transzformátor LED-kijelzővel, kábel csatlakozás dugvillával, 1-es típusú aktív szénzsűrő, törmelék elleni védőfedél, tartópohár öblítőtartályba helyezhető vízkezelő tabletták számára, nedvesség elleni védelem védőcsövön

Rendelési információk

Cikkszám	Szín	Nettó listaár [Ft/db]
115.600.KQ.1	fehér / szálcsiszolt alumínium	84 100
115.600.KR.1	fekete / fényezett alumínium	84 100

Geberit Sigma40 működtető nyomólap, ventilátorral, üveg

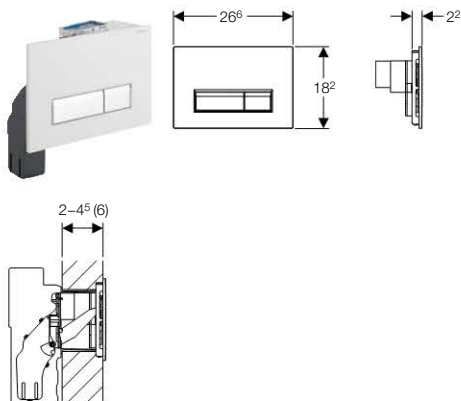

- ✓ 2 mennyiségű öblítés
- ✓ UP320 szűrőfunkciós, szagelszívó csatlakozóval rendelkező, falsík alatti öblítőtartállyal történő alkalmazásra
- ✓ Előlről történő működtetés
- ✓ A WC-csészéből történő közvetlen szagelszíváshoz
- ✓ Aktív szénzsűrő segítségével történő szagsemlegesítéshez
- ✓ Legfeljebb 6 cm burkolatvastagságú szerelőfalakba való beépítésre (hosszabbító készlettel)
- ✓ Klór vagy oxidáló összetevő elemek nélküli vízkezelő tableta behelyezéséhez
- ✗ Nem alkalmas Twinline, Delta, Kappa, Omega és Unica falsík alatti öblítőtartályokhoz

Tulajdonságok

- Szűrőfunkciós szagelszívás a falsík alatti öblítőtartályba beépítve
- Szerszám nélkül összeszerelhető szellőző és vezérlő egység radiális ventilátorral
- LED-kijelző szűrőcseréhez
- Szagsemlegesítés aktív szénzsűrővel
- Nyomógomb a szagelszívás be- és kikapcsolásához
- A szagelszívás automatikus kikapcsolása előre beállított működési idő után
- Az aktív szénzsűrő szerszám nélkül cserélhető
- Vízkezelő tabletták szerszám nélkül behelyezhetőek az öblítőtartályba

Termékjellemzők

Működtető erő	< 20 N
Alapanyag	üveg/alumínium - kompozit műanyag
Névleges feszültség	230 V AC
Hálózati frekvencia	50 Hz
Üzemi feszültség	12 V DC
Teljesítményfelvétel	3 W
Szagelszívás levegő térfogatáram	8,5 m ³ /h
Érintésvédelmi osztály	IPX4
Védelmi osztály	III

Szállítási terjedelem

kibillenthető nyomólap-rögzítő keret, távolságtartó rögzítőpálcák, működtető pálcák (nyomólap alatt), szellőző és vezérlő egység, transzformátor LED-kijelzővel, kábel csatlakozás dugvillával, 1-es típusú aktív szénzsűrő, törmelék elleni védőfedél, tartóphár öblítőtartályba helyezhető vízkezelő tabletták számára, nedvesség elleni védelem védőcsövön

Rendelési információk

Cikkszám	Szín	Nettó listaár [Ft/db]
115.600.SI.1	fehér üveg / alumínium	134 700
115.600.SJ.1	fekete üveg / alumínium	134 700
115.600.SQ.1	barna üveg / alumínium	134 700

Geberit Sigma50 működtető nyomólap, felhasználó definiált

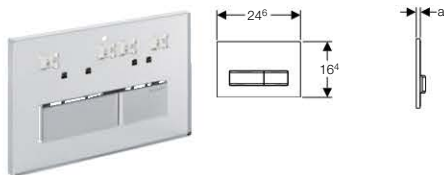

- ✓ Geberit Sigma 8 cm-es vagy Sigma 12 cm-es falsík alatti öblítőtartályhoz
- ✓ 2 mennyiséges öblítés
- ✓ Előlről történő működtetés
- ✗ Nem alkalmas Twinline, Delta, Kappa, Omega és Unica falsík alatti öblítőtartályokhoz

Termékjellemzők

Működtető erő < 20 N

Szállítási terjedelem

nyomólap-rögzítő keret, távolságtartó rögzítőpálcák, működtető pálcák (nyomólap alatt)

Rendelési információk

Cikkszám	a [cm]	Nettó listaár [Ft/db]
115.788.00.5	0,96	53 850

Geberit Sigma50 működtető nyomólap

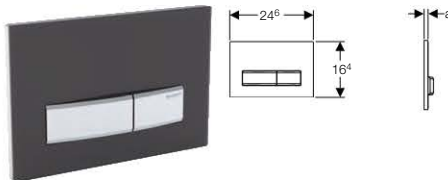

- ✓ Geberit Sigma 8 cm-es vagy Sigma 12 cm-es falsík alatti öblítőtartályhoz
- ✓ 2 mennyiséges öblítés
- ✓ Előlről történő működtetés
- ✗ Nem alkalmas Twinline, Delta, Kappa, Omega és Unica falsík alatti öblítőtartályokhoz

Termékjellemzők

Működtető erő < 20 N

Szállítási terjedelem

nyomólap-rögzítő keret, távolságtartó rögzítőpálcák, működtető pálcák (nyomólap alatt)

Rendelési információk

Cikkszám	a [cm]	Szín	Nettó listaár [Ft/db]
115.788.11.5	1,36	alpin fehér	53 850
115.788.DW.5	1,36	fekete RAL 9005	53 850
115.788.EP.5	1,36	pergamon	53 850
115.788.SC.5	1,26	szatén	67 350
115.788.SD.5	1,26	tükröződő füstüveg	67 350
115.788.SE.5	1,26	zöld tejüveg	67 350
115.788.SQ.5	1,26	barna üveg	67 350
115.788.GH.5	1,16	szálcsizolt króm	83 150

115.788.EP.5 - Rendelhető: 2014.07.01-ig

115.788.SC.5 - Rendelhető: 2014.07.01-ig

Geberit Sigma60 működtető nyomólap

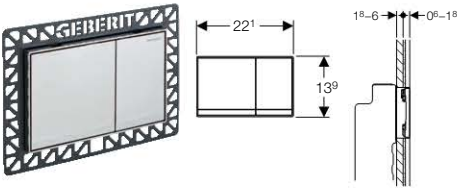

- ✓ Geberit Sigma 8 cm-es vagy Sigma 12 cm-es falsík alatti öblítőtartályhoz
- ✓ 2 mennyiségű öblítés
- ✗ Nem alkalmas Twinline, Delta, Kappa, Omega és Unica falsík alatti öblítőtartályokhoz

Tulajdonságok

- Falsíkjába ágyazható működtető nyomólap

Termékjellemzők

Alapanyag	Könnnyűfém öntvény
-----------	--------------------

Rendelési információk

Cikkszám	Szín	Nettó listaár [Ft/db]
115.792.GH.1	szálcsiszolt króm	102 450

Takarókeret Geberit Sigma60 nyomólaphoz

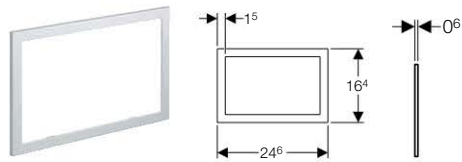

- ✓ Sigma60 működtető nyomólaphoz
- ✓ Nyomólap körül lévő nagy burkolási hézagok eltakarására használható

Termékjellemzők

Alapanyag	Könnnyűfém öntvény
-----------	--------------------

Rendelési információk

Cikkszám	Szín	Nettó listaár [Ft/db]
242.544.GH.1	szálcsiszolt króm	31 750

Geberit Sigma70 működtető nyomólap Sigma 12 cm-es tartályhoz

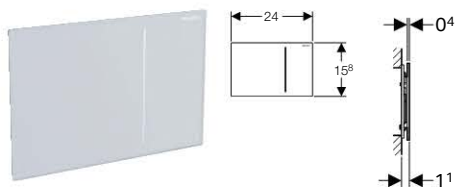

- ✓ 2 mennyiséges öblítés
- ✓ Geberit Sigma 12 cm-es falsík alatti öblítőtartállyal történő alkalmazásra
- ✗ Nem alkalmas Geberit vízkezelő tableta fogadására alkalmas átszerelő készlettel történő összeépítésre
- ✗ Nem alkalmas Twinline, Delta, Kappa, Omega és Unica falsík alatti öblítőtartályokhoz

Tulajdonságok

- Előlről történő működtetés
- Pneumatikus működtetés
- Víznyomás rásegíteses működtető a magasabb komfortérzésért
- Alacsony zajkibocsátású emelő mechanizmus
- Szerszám nélkül összeszerelhető

Terméklejelmzők

Minimális víznyomás	1 bar
---------------------	-------

Rendelési információk

Cikkszám	Szín	Nettó listaár
115.620.SI.1	fehér üveg	89 100
115.620.SJ.1	fekete üveg	89 100
115.620.SQ.1	barna üveg	89 100
115.620.00.1	felhasználó definiált	89 100
115.620.FW.1	korrózióálló acél	109 000

Geberit Sigma70 működtető nyomólap Sigma 8 cm-es tartályhoz

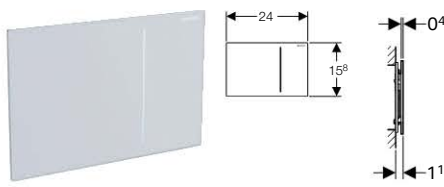

- ✓ 2 mennyiséges öblítés
- ✓ Geberit Sigma 8 cm-es falsík alatti öblítőtartállyal történő alkalmazásra
- ✗ Nem alkalmas Twinline, Delta, Kappa, Omega és Unica falsík alatti öblítőtartályokhoz

Tulajdonságok

- Előlről történő működtetés
- Pneumatikus működtetés
- Víznyomás rásegíteses működtető a magasabb komfortérzésért
- Alacsony zajkibocsátású emelő mechanizmus
- Szerszám nélkül összeszerelhető

Terméklejelmzők

Minimális víznyomás	1 bar
---------------------	-------

Rendelési információk

Cikkszám	Szín	Nettó listaár
115.625.SI.1	fehér üveg	89 100
115.625.SJ.1	fekete üveg	89 100
115.625.SQ.1	barna üveg	89 100
115.625.00.1	felhasználó definiált	89 100
115.625.FW.1	korrózióálló acél	109 000

Geberit Sigma70 kétmennyiségű öblítés távvezérlő Sigma 12 cm új

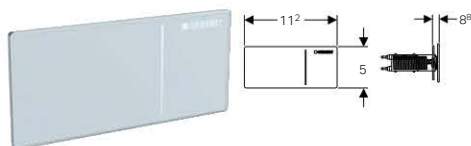

- ✓ Geberit falsík előtti és alatti öblítőtartályok pneumatikus távműködtetéséhez
- ✓ Nedves- és szárazépítéshez
- ✓ Szárazépítés esetén 5– 50 mm közötti burkolat vastagsághoz
- ✓ Hagyományos tömőfalas építési mód esetén legalább 75 mm
- ✓ 5–40 mm közötti csempeszerkezetekhez
- ✓ Geberit falsík alatti öblítőtartályok pneumatikus távműködtetéséhez
- ✓ Öblítőtartály működtetés nagyon kényelmesen
- ✓ Geberit Sigma 12 cm-es falsík alatti öblítőtartállyal történő alkalmazásra

Tulajdonságok

- Alacsony zajkibocsátású emelő mechanizmus
- Víznyomás rásegítéses működtető a magasabb komfortérzésért
- Pneumatikus működtetés
- Kombinálható Geberit működtető nyomólapokkal Sigma vagy Geberit takaró lapokkal Sigma

Terméklejelmzők

Működtető erő	< 25 N
---------------	--------

Szállítási terjedelem

Hidraulikus szervoemelő, vízcsatlakozó készlet, légtömítő, 2 m, falba épített ház, védőcső, 1,7 m, Szerelési tartozék , rögzítőanyag

Rendelési információk

Cikkszám	Szín	Nettó listaár [Ft/db]
115.630.SQ.1	barna üveg	107 650
115.630.SI.1	fehér üveg	107 650
115.630.SJ.1	fekete üveg	107 650
115.630.FW.1	korrozíóálló acél	126 850

Rendelhető: 2014.07.01.-től

Geberit Sigma70 kétmennyiségű öblítés távvezérlő Sigma 8 cm új

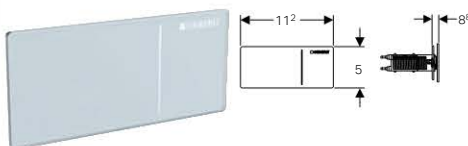

- ✓ Geberit falsík előtti és alatti öblítőtartályok pneumatikus távműködtetéséhez
- ✓ Nedves- és szárazépítéshez
- ✓ Szárazépítés esetén 5– 50 mm közötti burkolat vastagsághoz
- ✓ Hagyományos tömőfalas építési mód esetén legalább 75 mm
- ✓ 5–40 mm közötti csempeszerkezetekhez
- ✓ Geberit falsík alatti öblítőtartályok pneumatikus távműködtetéséhez
- ✓ Öblítőtartály működtetés nagyon kényelmesen
- ✓ Geberit Sigma 8 cm-es falsík alatti öblítőtartállyal történő alkalmazásra

Tulajdonságok

- Alacsony zajkibocsátású emelő mechanizmus
- Víznyomás rásegítéses működtető a magasabb komfortérzésért
- Pneumatikus működtetés
- Kombinálható Geberit működtető nyomólapokkal Sigma vagy Geberit takaró lapokkal Sigma

Terméklejelmzők

Működtető erő	< 25 N
---------------	--------

Szállítási terjedelem

Hidraulikus szervoemelő, vízcsatlakozó készlet, légtömítő, 2 m, falba épített ház, védőcső, 1,7 m, Szerelési tartozék , rögzítőanyag

Rendelési információk

Cikkszám	Szín	Nettó listaár [Ft/db]
115.635.SQ.1	barna üveg	107 650
115.635.SI.1	fehér üveg	107 650
115.635.SJ.1	fekete üveg	107 650
115.635.FW.1	korrozíóálló acél	126 850

Rendelhető: 2014.07.01.-től

Geberit Sigma80 érintésmentes működtető fedlap Sigma 12 cm-es tartályhoz, hálózati

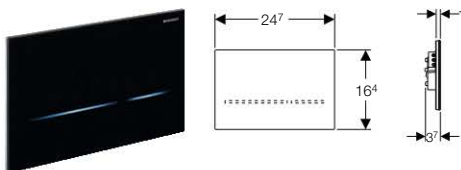

- ✓ Geberit Sigma 12 cm-es falsík alatti öblítőtartállyal történő alkalmazásra
- ✓ Háztartásokba és közösségi épületekbe
- ✓ Geberit Sigma 8 cm-es vagy Sigma 12 cm-es falsík alatti öblítőtartály működtetéséhez
- ✗ Nem alkalmas Geberit Delta falsík alatti öblítőtartállyal való használatra
- ✗ Nem alkalmas Geberit Kappa falsík alatti öblítőtartállyal való használatra
- ✗ Nem alkalmas Geberit Sigma40 beépített szagelszívó csatlakozóval szerelt működtető nyomólappal való használatra
- ✗ Nem alkalmas Geberit vízkezelő tablettá fogadására alkalmas átszerelő készlettel történő összeépítésre
- ✗ Nem alkalmas Geberit Omega falsík alatti öblítőtartállyal való használatra

Tulajdonságok

- Üveg működtető nyomólap, reteszelt
- Manuális, érintésmentes öblítőtartály működtetés
- Működtető nyomólap mechanikus nyomógombok nélkül
- Fénycsíkokkal jelzett nyomógombok
- Öt szín közül választható gombvilágítás
- 2 mennyiségű öblítés
- Önkalibráló elektromos emelő berendezés
- Alacsony zajkibocsátású emelő mechanizmus
- Elektromos energia ellátás hálózati csatlakozó egységen keresztül
- Kisfeszültségről történő működtetés, az öblítőtartályban nincs hálózati feszültség
- Polaritás biztosítással rendelkező elektromos csatlakozás
- WC-hez lépéskor bekapcsoló gombvilágítás
- Infravörös felhasználó érzékelés
- Önkalibráló infra vezérlő
- Infravörös felhasználó érzékelés a háttér kiiktatásával

- Öblítőtartály működtetése külső nyomógombbal lehetséges
- A funkciók a Service Handy (személyzeti távirányító) segítségével beállíthatók és lekérdezhetők
- A takarító személyzet részére szolgáló távirányítóval deaktiválható az öblítés
- Tisztításhoz az öblítőtartály működtetés manuálisan kikapcsolható
- Beállítható minimális tartózkodási idő
- Beállítható előöblítés
- Beállítható ismétlődő öblítés
- Automatikus öblítőtartály működtetés bekapcsolható
- Egyszerűen karbantartható és tisztítható
- Könnyen összeszerelhető és javítható

Termékjellemzők

Üzemi feszültség	4,1 V DC
Névleges feszültség	230 V AC
Hálózati frekvencia	50 Hz
Érintésvédelmi osztály	IP45

Szállítási terjedelem

működtető lemez, rögzítőkeret, himbaegység szervomotorral és emelő berendezéssel, előszerelt, rögzítőanyag

Rendelési információk

Cikkszám	Szín	Nettó listaár [Ft/db]
116.090.SG.1	fekete üveg	222 900
116.090.SM.1	tükrözött üveg	222 900

megjegyzés:

Az elektromos bekötő készlet (trafóval) nem része a szállítási terjedelemnek! Külön rendelendő: 115.861.00.1

Geberit Sigma80 érintésmentes működtető fedlap Sigma 8 cm-es tartályhoz, hálózati

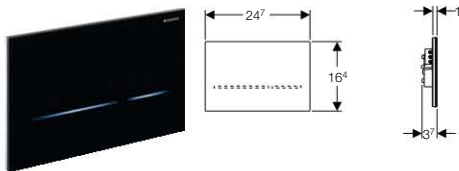

- ✓ Geberit Sigma 8 cm-es falsík alatti öblítőtartállyal történő alkalmazásra
- ✓ Háztartásokba és közösségi épületekbe
- ✓ Geberit Sigma 8 cm-es vagy Sigma 12 cm-es falsík alatti öblítőtartály működtetéséhez
- ✗ Nem alkalmas Geberit Delta falsík alatti öblítőtartállyal való használatra
- ✗ Nem alkalmas Geberit Kappa falsík alatti öblítőtartállyal való használatra
- ✗ Nem alkalmas Geberit Sigma40 beépített szagelszívó csatlakozóval szerelt működtető nyomólapal való használatra
- ✗ Nem alkalmas Geberit vízkezelő tabletta fogadására alkalmas átszerelő készlettel történő összeépítésre
- ✗ Nem alkalmas Geberit Omega falsík alatti öblítőtartállyal való használatra

Tulajdonságok

- Üveg működtető nyomólap, reteszeltető
- Manuális, érintésmentes öblítőtartály működtetés
- Működtető nyomólap mechanikus nyomógombok nélkül
- Fénycsíkokkal jelzett nyomógombok
- Öt szín közül választható gombvilágítás
- 2 mennyiségű öblítés
- Önkalibráló elektromos emelő berendezés
- Alacsony zajkibocsátású emelő mechanizmus
- Elektromos energia ellátás hálózati csatlakozó egységen keresztül
- Kisfeszültségről történő működtetés, az öblítőtartályban nincs hálózati feszültség
- Polaritás biztosítással rendelkező elektromos csatlakozás
- WC-hez lépéskor bekapcsoló gombvilágítás
- Infravörös felhasználó érzékelés
- Önkalibráló infra vezérlő
- Infravörös felhasználó érzékelés a háttér kiiktatásával

- Öblítőtartály működtetése külső nyomógombbal lehetséges
- A funkciók a Sevice Handy (személyzeti távirányító) segítségével beállíthatók és lekérdezhetők
- A takarító személyzet részére szolgáló távirányítóval deaktiválható az öblítés
- Tisztításhoz az öblítőtartály működtetés manuálisan kikapcsolható
- Beállítható minimális tartózkodási idő
- Beállítható előöblítés
- Beállítható ismétlő öblítés
- Automatikus öblítőtartály működtetés bekapcsolható
- Egyszerűen karbantartható és tisztítható
- Könnyen összeszerelhető és javítható

Termékjellemzők

Üzemi feszültség	4,1 V DC
Névleges feszültség	230 V AC
Hálózati frekvencia	50 Hz
Érintésvédelmi osztály	IP45

Szállítási terjedelelem

működtető lemez, rögzítőkeret, hímbeagység szervomotorral és emelő berendezéssel, előszerelt, rögzítőanyag

Rendelési információk

Cikkszám	Szín	Nettó listaár [Ft/db]
116.091.SG.1	fekete üveg	222 900
116.091.SM.1	tükrözött üveg	222 900

megjegyzés:

Az elektromos bekötő készlet (trafóval) nem része a szállítási terjedelemeink! Külön rendelendő: 115.861.00.1

Geberit átszerelő készlet vízkezelő tablettá behelyezéséhez



- ✓ Sigma 12cm-es falsík alatti öblítőtartályhoz
- ✓ UP320 falsík alatti öblítőtartályhoz
- ✗ Nem alkalmas Twinline, Delta, Kappa és Unica falsík alatti öblítőtartályokhoz
- ✗ Nem alkalmas „Samba”, „Rumba”, „Tango”, „Mambo”, „Twist”, „Bolero” működtető nyomólapokhoz
- ✗ 9,5 cm fölötti előtétfal mélység esetén nem használható

Szállítási terjedelem

törmelék elleni védőfedél, tartópohár öblítőtartályba helyezhető vízkezelő tabletták számára, kibillenthető nyomólap-rögzítő keret

Rendelési információk

Cikkszám	Nettó listaár [Ft/db]
115.612.00.1	9 300

Geberit Danceline (Bolero, Tango)

Geberit Bolero működtető nyomólap

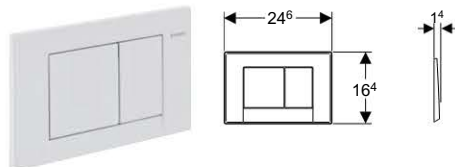

- ✓ Geberit Sigma 8 cm-es vagy Sigma 12 cm-es falsík alatti öblítőtartályhoz
- ✓ 2 mennyiséges öblítés
- ✓ Elölről történő működtetés
- ✗ Nem alkalmas Twinline, Delta, Kappa, Omega és Unica falsík alatti öblítőtartályokhoz

Termékjellemzők

Működtető erő	< 20 N
Alapanyag	Műanyag

Szállítási terjedelem

működtető pálcák (nyomólap alatt), távolságtartó rögzítőpálcák, nyomólap-rögzítő keret

Rendelési információk

Cikkszám	Szín	Nettó listaár [Ft/db]
115.777.10.1	bahama bézs	17 850
115.777.11.1	alpin fehér	17 850
115.777.21.1	fényes króm	23 200
115.777.46.1	mattn króm	23 200
115.777.CG.1	manhattan	17 850
115.777.DK.1	havasi gyopár fehér	20 650
115.777.DT.1	nemes sárgaréz (szín)	84 550
115.777.DW.1	fekete RAL 9005	20 650
115.777.EP.1	pergamon	17 850
115.777.FB.1	égysz	20 650
115.777.FR.1	csillag fehér	20 650
115.777.GM.1	szatinox	57 000

Geberit Tango működtető nyomólap

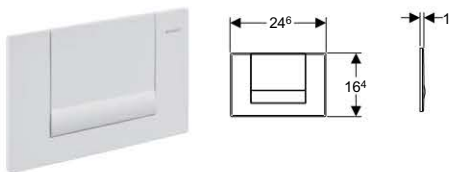

- ✓ Geberit Sigma 8 cm-es vagy Sigma 12 cm-es falsík alatti öblítőtartályhoz
- ✓ Öblítés/Stop működtetés
- ✓ Előlről történő működtetés
- ✗ Nem alkalmas Twinline, Delta, Kappa, Omega és Unica falsík alatti öblítőtartályokhoz

Tulajdonságok

- Csavarral rögzíthető

Termékjellemzők

Működtető erő	< 20 N
Alapanyag	Könnnyűfém öntvény

Szállítási terjedelem

himba, működtető pálcá (nyomólap alatt), távolságtartó rögzítőpálcák, nyomólap-rögzítő keret

Rendelési információk

Cikkszám	Szín	Nettó listaár [Ft/db]
115.760.11.1	alpin fehér	38 250
115.760.21.1	fényes króm	38 250
115.760.45.1	aranyozott	382 600
115.760.46.1	matt króm	38 250
115.760.DT.1	nemes sárgaréz (szín)	91 150
115.760.GM.1	szatinox	63 050
115.760.HC.1	palládium matt	100 200
115.760.KA.1	fényes króm / matt króm	40 450

Kiegészítők

Hosszabbító készlet Sigma, Omega, Kappa típusú öblítőtartályok



- ✓ Sigma 12cm-es falsík alatti öblítőtartályhoz
- ✓ UP320 falsík alatti öblítőtartályhoz
- ✓ Kappa falsík alatti öblítőtartályhoz, felülről vagy előlről történő működtetésre
- ✓ Nyomólap meghosszabbítására, előtétfal vastagsága max: 18 cm
- ✗ Nem alkalmas Twinline, Artline falsík alatti öblítőtartályhoz

Szállítási terjedelem

2 db hosszabbító működtető pálcához (nyomólap alatt), 2 db hosszabbító távolságtartó rögzítőpálcához, rögzítőanyag

Rendelési információk

Cikkszám	Nettó listaár [Ft/db]
240.938.00.1	4 350

Geberit takarólap Sigma 12 cm-es tartályokhoz, könnyűfém öntvény

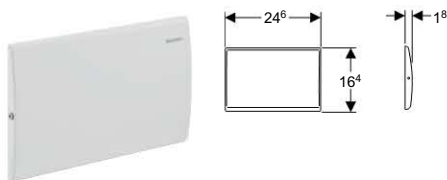

- ✓ Geberit Sigma 8 cm-es vagy Sigma 12 cm-es falsík alatti öblítőtartályhoz
- ✗ Nem alkalmas Twinline, Delta, Kappa, Omega és Unica falsík alatti öblítőtartályokhoz

Tulajdonságok

- Csavarral rögzíthető

Termékjellemzők

Alapanyag	Könnnyűfém öntvény
-----------	--------------------

Szállítási terjedelem

távolságtartó rögzítőpálcák, nyomólap-rögzítő keret

Rendelési információk

Cikkszám	Szín [keret / gyűrű / gomb]	Nettó listaár [Ft/db]
115.765.11.1	alpin fehér	37 200
115.765.46.1	matt króm	37 200

Geberit takarólap Sigma 12 cm-es tartályokhoz, rozsdamentes acél

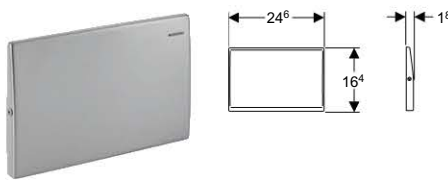

- ✓ Geberit Sigma 8 cm-es vagy Sigma 12 cm-es falsík alatti öblítőtartályhoz
- ✗ Nem alkalmas Twinline, Delta, Kappa, Omega és Unica falsík alatti öblítőtartályokhoz

Tulajdonságok

- Csavarral rögzíthető

Termékjellemzők

Alapanyag	Rozsdamentes acél
-----------	-------------------

Szállítási terjedelem

távolságtartó rögzítőpálcák, nyomólap-rögzítő keret

Rendelési információk

Cikkszám	Nettó listaár [Ft/db]
115.798.00.1	27 900

Geberit Omega

Geberit Omega30 kétmennyiségű öblítésű működtető nyomólap új

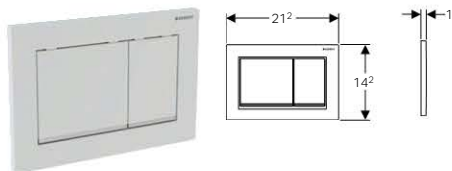

- ✓ 2 mennyiségű öblítés
- ✓ Geberit Omega falsík alatti öblítőtartály 12 cm
- ✗ Nem alkalmas Twinline, Delta, Kappa, Sigma és Unica falsík alatti öblítőtartályokhoz

Tulajdonságok

- Elölről vagy felülről működtethető
- Hangszigetelt működtető pálcá (nyomólap alatt) gyorsan, szerszám nélkül szerelhető

Termékjellemzők

Működtető erő	< 20 N
Alapanyag	Műanyag

Szállítási terjedelem

nyomólap-rögzítő keret, távolságtartó rögzítőpálcák, működtető pálcák (nyomólap alatt), rögzítőanyag

Rendelési információk

Cikkszám	Szín	Nettó listaár [Ft/db]
115.080.KJ.1	fehér / fényes króm / fehér	26 350
115.080.KH.1	magasfényű krómozott / matt króm / magasfényű krómozott	35 800
115.080.KM.1	fekete / fényes króm / fekete	29 250
115.080.KK.1	fehér / aranyozott / fehér	29 250
115.080.KL.1	fehér / matt króm / matt króm	29 250
115.080.KN.1	matt króm / fényes króm / matt króm	35 800

Rendelhető: 2014.07.01.-től

Geberit Omega60 kétmennyiségű öblítésű működtető nyomólap új

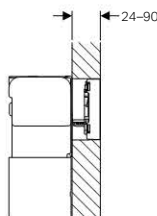
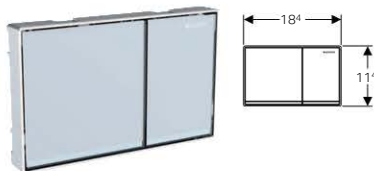

- ✓ 2 mennyiségű öblítés
- ✓ 24–90 mm közötti burkolat vastagsághoz
- ✓ Geberit Omega falsík alatti öblítőtartály 12 cm
- ✗ Nem alkalmas Twinline, Delta, Kappa, Sigma és Unica falsík alatti öblítőtartályokhoz

Tulajdonságok

- Elölről vagy felülről működtethető
- Falsíkjába ágyazható működtető nyomólap
- Hangszigetelt működtető pálcá (nyomólap alatt) gyorsan, szerszám nélkül szerelhető

Szállítási terjedelem

működtető pálcák (nyomólap alatt), rögzítőanyag

Rendelési információk

Cikkszám	Szín	Nettó listaár [Ft/db]
115.081.SI.1	fehér üveg	104 950
115.081.SJ.1	fekete üveg	104 950
115.081.GH.1	fényezett króm	104 950
115.081.SQ.1	barna üveg	104 950

Rendelhető: 2014.07.01.-től

Geberit Omega takarólap

új

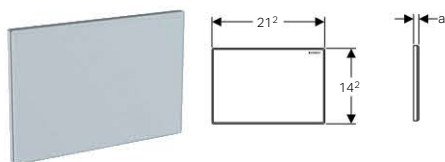

- ✓ Geberit falsík alatti öblítőtartály szerviznyílásának letakarására
- ✗ Nem alkalmas Twinline, Delta, Kappa, Sigma és Unica falsík alatti öblítőtartályokhoz

Szállítási terjedelem

nyomólap-rögzítő keret, távolságtartó rögzítőpálcák

Rendelési információk

Cikkszám	a [cm]	Szín	Nettó listaár [Ft/db]
115.082.SI.1	1,1	fehér üveg	36 100
115.082.OO.1	0,8	felhasználó definiált	26 500

Rendelhető: 2014.07.01.-től

Geberit Omega70 bútorba építhető két mennyiségű öblítés távvezérlő

új

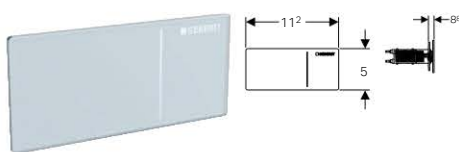

- ✓ Geberit falsík előtti és alatti öblítőtartályok pneumatikus távműködtetéséhez
- ✓ Fürdőszobai bútorba történő beépítéshez
- ✓ 5–40 mm közötti falvastagsághoz
- ✓ Geberit falsík alatti öblítőtartályok pneumatikus távműködtetéséhez
- ✓ Geberit Omega falsík alatti öblítőtartály 12 cm
- ✓ Öblítőtartály működtetés nagyon kényelmesen
- ✗ Nem alkalmas Twinline, Delta, Kappa, Sigma és Unica falsík alatti öblítőtartályokhoz

Tulajdonságok

- Alacsony zajkibocsátású emelő mechanizmus
- Víznyomás ráségítéssel működtető a magasabb komfortért
- Pneumatikus öblítőtartály működtetés
- Kombinálható Geberit Omega működtető nyomólapokkal vagy Geberit Omega takarólapokkal

Termékjellemzők

Működtető erő	< 25 N
---------------	--------

Szállítási terjedelem

Hidraulikus szervoemelő, vízcsatlakozó készlet, légtömítő, 2 m, Szerelési tartozék , rögzítőanyag

Rendelési információk

Cikkszám	Szín	Nettó listaár [Ft/db]
115.083.FW.1	rozsdamentes acél	126 850
115.083.SI.1	fehér üveg	107 650
115.083.SQ.1	barna üveg	107 650
115.083.SJ.1	fekete üveg	107 650

Rendelhető: 2014.07.01.-től

Geberit Omega70 gipszkartonba építhető két mennyiségűes öblítés távvezérlő új

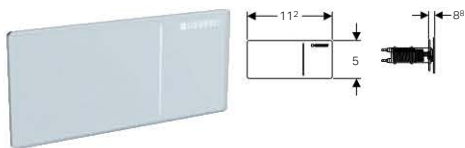

- ✓ Geberit falsík előtti és alatti öblítőtartályok pneumatikus távműködtetéséhez
- ✓ Nedves- és szárazépítéshez
- ✓ Szárazépítés esetén 5– 50 mm közötti burkolat vastagsághoz
- ✓ Hagyományos tömőfalas építési mód esetén legalább 75 mm
- ✓ 5–40 mm közötti csempezszerkezetekhez
- ✓ Geberit falsík alatti öblítőtartályok pneumatikus távműködtetéséhez
- ✓ Geberit Omega falsík alatti öblítőtartály 12 cm
- ✓ Öblítőtartály működtetés nagyon kényelmesen
- ✗ Nem alkalmas Twinline, Delta, Kappa, Sigma és Unica falsík alatti öblítőtartályokhoz

Tulajdonságok

- Alacsony zajkibocsátású emelő mechanizmus
- Víznyomás ráségítéses működtető a magasabb komfortérzésért
- Pneumatikus működtetés
- Kombinálható Geberit Omega működtető nyomólapokkal vagy Geberit Omega takarólapokkal

Terméklejelmzők

Működtető erő	< 25 N
---------------	--------

Szállítási terjedelem

Hidraulikus szervoemelő, vízcsatlakozó készlet, légtömítő, 2 m, falba épített ház, védőcső, 1,7 m, Szerelési tartozék , rögzítőanyag

Rendelési információk

Cikkszám	Szín	Nettó listaár [Ft/db]
115.084.FW.1	rozsdamentes acél	126 850
115.084.SI.1	fehér üveg	107 650
115.084.SJ.1	fekete üveg	107 650
115.084.SQ.1	barna üveg	107 650

Rendelhető: 2014.07.01.-től

Geberit Omega20 működtető nyomólap új

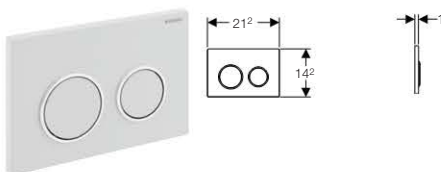

- ✓ 2 mennyiségűes öblítés
- ✓ Geberit Omega falsík alatti öblítőtartály 12 cm
- ✗ Nem alkalmas Twinline, Delta, Kappa, Sigma és Unica falsík alatti öblítőtartályokhoz

Tulajdonságok

- Elölről vagy felülről működtethető
- Hangszigetelt működtető pálcá (nyomólap alatt) gyorsan, szerszám nélkül szerelhető

Terméklejelmzők

Működtető erő	< 20 N
Alapanyag	Műanyag

Szállítási terjedelem

nyomólap-rögzítő keret, működtető pálcák (nyomólap alatt), távolságtartó rögzítőpálcák, rögzítőanyag

Rendelési információk

Cikkszám	Szín	Nettó listaár [Ft/db]
115.085.KH.1	magasfényű krómozott / matt króm / magasfényű krómozott	35 800
115.085.KJ.1	fehér / fényes króm / fehér	26 350
115.085.KK.1	fehér / aranyozott / fehér	29 250
115.085.KL.1	fehér / matt króm / matt króm	29 250
115.085.KM.1	fekete / fényes króm / fekete	29 250
115.085.KN.1	matt króm / fényes króm / matt króm	35 800

Rendelhető: 2014.07.01.-től

Takarókeret Geberit Omega60 nyomólaphoz

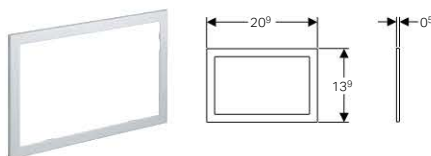

- ✓ Omega60 működtető nyomólappal való alkalmazásra
- ✓ A befejezetlen csempeszélek eltakarására

Termékjellemzők

Alapanyag	Könnyűfém öntvény
-----------	-------------------

Rendelési információk

Cikkszám	Szín	Nettó listaár [Ft/db]
115.086.GH.1	fényezett króm	30 850
115.086.21.1	magasfényű króm	30 850

Rendelhető: 2014.07.01.-től

Geberit Kappa

Geberit Kappa21 működtető nyomólap

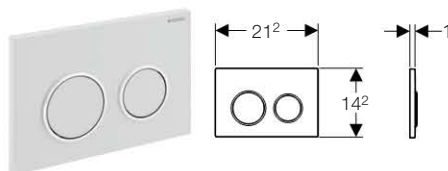

- ✓ Kappa falsík alatti öblítőtartályhoz
- ✓ Felülről vagy előlről történő működtetés
- ✓ 2 mennyiséges öblítés

Termékjellemzők

Működtető erő	< 20 N
---------------	--------

Szállítási terjedelem

nyomólap-rögzítő keret, működtető pálcák (nyomólap alatt), távolságtartó rögzítőpálcák, rögzítőanyag

Rendelési információk

Cikkszám	Szín	Nettó listaár [Ft/db]
115.240.KJ.1	fehér / fényes króm / fehér	18 100
115.240.KH.1	magasfényű krómozott / matt króm / magasfényű krómozott	26 100
115.240.KM.1	fekete / fényes króm / fekete	22 300
115.240.KK.1	fehér / aranyozott / fehér	22 300
115.240.KL.1	fehér / matt króm / matt króm	22 300
115.240.KN.1	matt króm / fényes króm / matt króm	26 100

Kifutó típus: 2014.04.01-től

Geberit Kappa20 működtető nyomólap

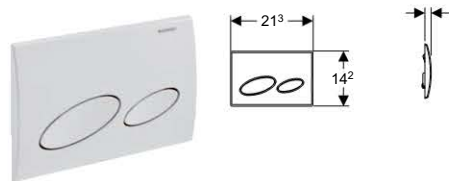

- ✓ Kappa falsík alatti öblítőtartályhoz
- ✓ Felülről vagy előlről történő működtetés
- ✓ 2 mennyiségű öblítés

Terméklejelmzők

Működtető erő	< 20 N
Alapanyag	Műanyag

Szállítási terjedelem

működtető pálcák (nyomólap alatt), távolságtartó rögzítőpálcák, rögzítőanyag

Rendelési információk

Cikkszám	Szín	Nettó listaár [Ft/db]
115.228.10.1	bahama bézs	13 800
115.228.11.1	alpin fehér	13 800
115.228.21.1	fényes króm	18 800
115.228.46.1	matt króm	18 800
115.228.CG.1	manhattan	15 350
115.228.DK.1	havasi gyopár fehér	15 700
115.228.DT.1	nemes sárgaréz (szín)	70 900
115.228.DW.1	fekete RAL 9005	15 700
115.228.EP.1	pergamon	13 800
115.228.FB.1	égisz	15 350
115.228.FR.1	csillag fehér	15 350
115.228.GM.1	szatinox	57 000

Kifutó típus: 2014.04.01-től

Artline nyomólap helyett

Geberit Kappa50 működtető nyomólap

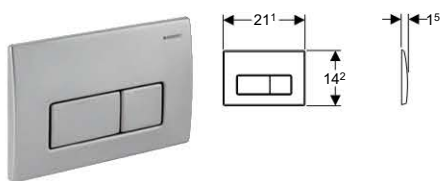

- ✓ Kappa falsík alatti öblítőtartályhoz
- ✓ Felülről vagy előlről történő működtetés
- ✓ 2 mennyiségű öblítés

Terméklejelmzők

Működtető erő	< 20 N
Alapanyag	Rozsdamentes acél

Szállítási terjedelem

működtető pálcák (nyomólap alatt), távolságtartó rögzítőpálcák, rögzítőanyag

Rendelési információk

Cikkszám	Nettó listaár [Ft/db]
115.258.00.1	36 750

Kifutó típus: 2014.04.01-től

Artline nyomólap helyett

Geberit Kappa50 működtető nyomólap

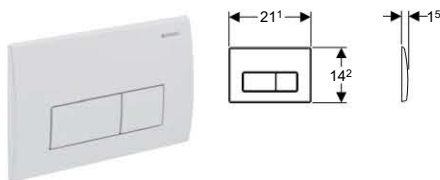

- ✓ Kappa falsík alatti öblítőtartályhoz
- ✓ Felülről vagy előlről történő működtetés
- ✓ 2 mennyiségű öblítés

Terméklejelmzők

Működtető erő	< 20 N
Alapanyag	Könnyűfém öntvény

Szállítási terjedelelem

működtető pálcák (nyomólap alatt), távolságtartó rögzítőpálcák, rögzítőanyag

Rendelési információk

Cikkszám	Szín [keret / gyűrű / gomb]	Nettó listaár [Ft/db]
115.260.11.1	alpin fehér	38 250
115.260.21.1	fényes króm	38 250
115.260.46.1	matt króm	38 250
115.260.HC.1	palládium matt	100 200

Kifutó típus: 2014.04.01-től

Kiegészítők

Geberit takarólap Kappa tartályokhoz, műanyag

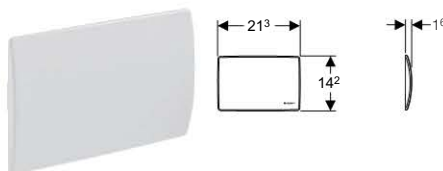

- ✓ Geberit falsík alatti öblítőtartály szerviznyílásának letakarására
- ✓ Kappa falsík alatti öblítőtartályhoz, felülről vagy előlről történő működtetésre

Terméklejelmzők

Alapanyag	Műanyag
-----------	---------

Szállítási terjedelelem

távolságtartó rögzítőpálcák, rögzítőanyag

Rendelési információk

Cikkszám	Szín [keret / gyűrű / gomb]	Nettó listaár [Ft/db]
115.680.11.1	alpin fehér	13 950
115.680.21.1	fényes króm	18 950

Geberit Delta

Geberit Delta20 működtető nyomólap

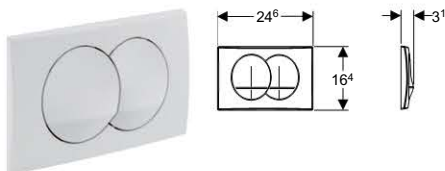

- ✓ Geberit Delta típusú falsík alatti öblítőtartályhoz
- ✓ Előlről történő működtetés
- ✓ 2 mennyiségű öblítés
- ✗ Nem alkalmas Twinline, Kappa, Omega, Sigma és Unica falsík alatti öblítőtartályokhoz

Terméjkellemzők

Működtető erő	< 20 N
Alapanyag	Műanyag

Szállítási terjedelem

nyomólap-rögzítő keret, működtető pálcák (nyomólap alatt), rögzítő fül, rögzítőanyag

Rendelési információk

Cikkszám	Szín	Nettó listaár [Ft/db]
115.100.11.1	alpin fehér	12 700
115.100.21.1	magasfényű króm	18 800
115.100.46.1	matt króm	18 800

Geberit Delta40 működtető nyomólap

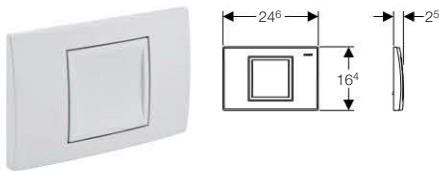

- ✓ Geberit Delta típusú falsík alatti öblítőtartályhoz
- ✓ Előlről történő működtetés
- ✓ 1 mennyiségű öblítés
- ✓ Öblítés/Stop működtetés
- ✗ Nem alkalmas Twinline, Kappa, Omega, Sigma és Unica falsík alatti öblítőtartályokhoz

Terméjkellemzők

Működtető erő	< 20 N
Alapanyag	Műanyag

Szállítási terjedelem

nyomólap-rögzítő keret, működtető pálcá (nyomólap alatt), himba, rögzítő fül, rögzítőanyag

Rendelési információk

Cikkszám	Szín	Nettó listaár [Ft/db]
115.130.11.1	alpin fehér	12 700
115.130.21.1	magasfényű króm	18 800
115.130.46.1	matt króm	18 800

Geberit Delta50 működtető nyomólap

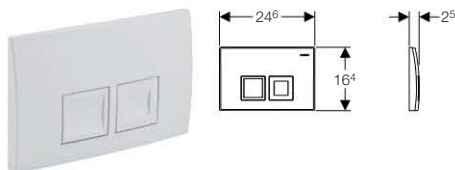

- ✓ Geberit Delta típusú falsík alatti öblítőtartályhoz
- ✓ Előlről történő működtetés
- ✓ 2 mennyiséges öblítés
- ✗ Nem alkalmas Twinline, Kappa, Omega, Sigma és Unica falsík alatti öblítőtartályokhoz

Termékjellemzők

Működtető erő	< 20 N
Alapanyag	Műanyag

Szállítási terjedelem

nyomólap-rögzítő keret, működtető pálcák (nyomólap alatt), rögzítő fül, rögzítőanyag

Rendelési információk

Cikkszám	Szín	Nettó listaár [Ft/db]
115.135.11.1	alpin fehér	12 700
115.135.21.1	magasfényű króm	18 800
115.135.46.1	matt króm	18 800

Geberit Delta11 működtető nyomólap

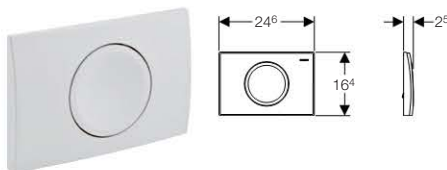

- ✓ Geberit Delta típusú falsík alatti öblítőtartályhoz
- ✓ Előlről történő működtetés
- ✓ 1 mennyiséges öblítés
- ✓ Öblítés/Stop működtetés
- ✗ Nem alkalmas Twinline, Kappa, Omega, Sigma és Unica falsík alatti öblítőtartályokhoz

Termékjellemzők

Működtető erő	< 20 N
Alapanyag	Műanyag

Szállítási terjedelem

nyomólap-rögzítő keret, működtető pálcá (nyomólap alatt), himba, rögzítő fül, rögzítőanyag

Rendelési információk

Cikkszám	Szín	Nettó listaár [Ft/db]
115.120.11.1	alpin fehér	12 700
115.120.21.1	magasfényű króm	18 800
115.120.46.1	matt króm	18 800

Geberit Delta21 működtető nyomólap

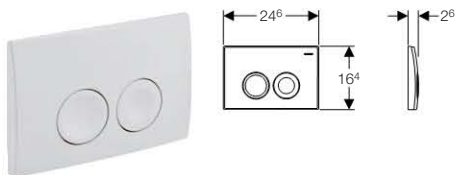

- ✓ Geberit Delta típusú falsík alatti öblítőtartályhoz
- ✓ Előlről történő működtetés
- ✓ 2 mennyiségű öblítés
- ✗ Nem alkalmas Twinline, Kappa, Omega, Sigma és Unica falsík alatti öblítőtartályokhoz

Terméklejelmzők

Működtető erő	< 20 N
Alapanyag	Műanyag

Szállítási terjedelem

nyomólap-rögzítő keret, működtető pálcák (nyomólap alatt), rögzítő fül, rögzítőanyag

Rendelési információk

Cikkszám	Szín	Nettó listaár [Ft/db]
115.125.11.1	alpin fehér	12 700
115.125.21.1	magasfényű króm	18 800
115.125.46.1	matt króm	18 800

Geberit Delta15 működtető nyomólap

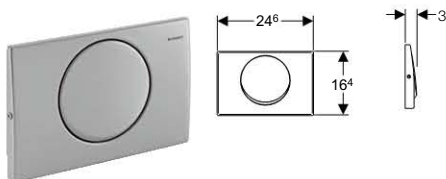

- ✓ Geberit Delta típusú falsík alatti öblítőtartályhoz
- ✓ Előlről történő működtetés
- ✓ 1 mennyiségű öblítés
- ✓ Öblítés/Stop működtetés
- ✗ Nem alkalmas Twinline, Kappa, Omega, Sigma és Unica falsík alatti öblítőtartályokhoz

Tulajdonságok

- Csavarral rögzíthető
- Vandálbiztos

Terméklejelmzők

Működtető erő	< 20 N
Alapanyag	Rozsdamentes acél

Szállítási terjedelem

nyomólap-rögzítő keret, működtető pálcák (nyomólap alatt), himba, rögzítő fül, rögzítőanyag, csavarkészlet vandál biztos rögzítéshez

Rendelési információk

Cikkszám	Nettó listaár [Ft/db]
115.101.00.1	26 850

Hosszabbító készlet Geberit Delta típusú öblítőtartályhoz

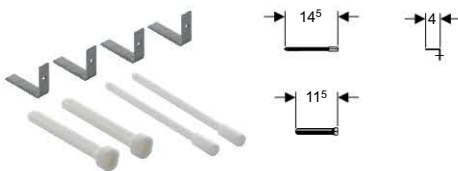

- ✓ Delta (Basic) falsík alatti öblítőtartályhoz
- ✓ Nyomólap meghosszabbítására, előtétfal vastagsága max: 18 cm
- ✗ Nem alkalmas UP300, UP320, UP200, UP720 falsík alatti öblítőtartályokhoz

Szállítási terjedelem

2 db hosszabbító működtető pálcához (nyomólap alatt), 2 db hosszabbító távolságtartó rögzítőpálcához, rögzítőanyag

Rendelési információk

Cikkszám	Nettó listaár [Ft/db]
240.058.00.1	3 700

Takarókeret, takarólap

Delta takarólap (UP100,UP 182,UP172)

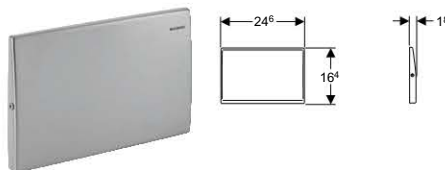

- ✓ Geberit falsík alatti öblítőtartály szerviznyílásának letakarására
- ✓ Delta (Basic) falsík alatti öblítőtartályhoz
- ✗ Nem alkalmas a Geberit Sigma 12 cm-es falsík alatti öblítőtartállyal, Geberit Alfa, ill. Beta működtető nyomólappal való alkalmazásra

Tulajdonságok

- Csavarral rögzíthető

Termékjellemzők

Alapanyag	Rozsdamentes acél
-----------	-------------------

Szállítási terjedelem

nyomólap-rögzítő keret, csavarkészlet vandál biztos rögzítéshez , Szerelési tartozék

Rendelési információk

Cikkszám	Szín	Nettó listaár [Ft/db]
115.103.00.1	Korrózióálló acél	27 900

