



2016 | Kereskedői katalógus



GARDENA 2016 | Kereskedői katalógus

Husqvarna
Magyarország Kft.
Ezred u. 1 – 3
H-1044 Budapest

www.gardena.hu

47101-70/2015





Víztechnika

3

Original GARDENA System	3
GARDENA Profi System	12
GARDENA locsolópisztolyok és öntözőrudak	15
Locsolópisztolyok / Öntözőfejek / Öntözőfejek	16
Kerti zuhanyzók	22
GARDENA esőztetők	23
Köresőztetők	24
Négyszögesőztetők	26
Nagyfelület-esőztetők	28
Sokfelület-esőztetők	29
Tömlősőztetők	30
GARDENA Cleansystem	31
Kézi mosókefék, -súrolók	32
Tartozékok	32
GARDENA öntözőkomputerek	33
GARDENA többkörös öntözésvezérlés	37
GARDENA Micro-Drip-System	40
GARDENA nyaralás alatti- / erkélyláda öntözés	52
GARDENA Pipeline	53
GARDENA Sprinklersystem	54
Süllyesztett esőztetők	55
Kötőelemek	58
Csövek	60
Tartozékok	61
GARDENA tömlőkocsik/-tartók	63
GARDENA fali tömlődobozok	69
GARDENA tömlők	71
GARDENA műszaki szerelvények	79
GARDENA szivattyúk	84
Kerti szivattyúk	85
Hordóüritő szivattyúk / merülő-nyomószivattyúk	87
Mélykútszivattyúk / merülő-nyomószivattyúk automatic	88
Házi vízművek	89
Háztartási automata szivattyúk	90
Merülőszivattyúk	91
Szennyvízszivattyúk	92
Előszűrő	93
Fúrógépszivattyú	94

Kerttechnika

95

GARDENA robotfűnyíró	95
GARDENA Elektromos fűnyírók	99
GARDENA Suhanó kézi fűnyírók	101
GARDENA Elektromos gyep- / mélyszellőztető	103
GARDENA fűszegélynyírók	104
Fűszegélynyírók	105
Akkumulátoros fűszegélynyírók	106
GARDENA Akkumulátoros vágóeszközök	108
Akkumulátoros fű- és sövénynyíró ollók	108
Akkumulátoros fűnyíró olló nyél	110
GARDENA elektromos / akkumulátoros fa- és bokorápolás	111
Elektromos sövénynyírók	112
Akkumulátoros sövénynyírók	113
Magassági ágvágó	115
Tartozékok	116
GARDENA lombszívók és -fújók	117



Vágási technológia

119

GARDENA Fűnyíró ollók	119
GARDENA metszőollók	122
Metszőollók	122
Háztartási ollók	126
GARDENA sövénynyíró ollók	127
GARDENA ágvágó ollók	130
GARDENA ágvágó ollók	134
Ágvágó ollók / bokornyíró ollók	134
combisystem ágvágó olló	135
combisystem teleszkópos nyelek	136
GARDENA kerti fűrészek	137
GARDENA fejszék	140

Kerti Szerszámok

142

GARDENA szerszámok	142
GARDENA combisystem	145
combisystem kisszerszámok	146
Kisszerszámok	148
GARDENA combisystem nyelek	150
combisystem tárolás	152
combisystem gyepápolás	153
combisystem talajmegtisztítás	156
combisystem tisztítás	158
combisystem teleszkópos szerszámok	159
combisystem készletek	160
Téli szerszámok	161
GARDENA Szórókocsik	162
GARDENA permetező készülékek	164
Pumpás permetezők	164
Nyomáspermetezők	165
GARDENA kesztyűk	167
GARDENA eszközök	169
GARDENA speciális készülékek	170



Pótalkatrészek

171

GARDENA pótalkatrészek	171
Öntözés / nyomáspermetezők	172
Metszőollók	173
Fű- és bokornyíró ollók	173
Fűrészek / Fűnyírók / tartalék kések	174
Fűszegélynyírók	175
Akkumulátorok	176

Termékjegyzék

177

Original GARDENA System









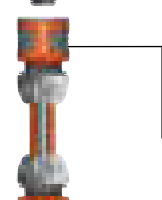

A fogyasztók bizalma az Original GARDENA System iránt már több mint 45 éve töretlen – az eredeti most még jobb lesz

Az új Original GARDENA System csatlakozók kényelmesen használhatóak, megbízhatóak, tartósak és magasan a legjobb minőségűek.

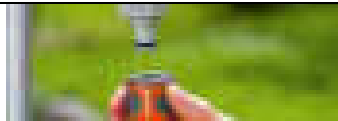
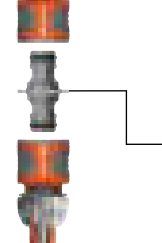
A rendszer minden eleme tökéletesen kompatibilis – csakúgy mint eddig.

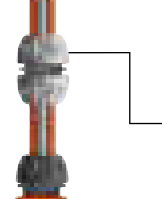
Könnyebben beazonosíthatók a termékek az új színrendszernek köszönhetően:

- Világos tömlőkezdet – csatlakozóelem a vízcsapra
- Sötét tömlővég – sötét vízmegállító + locsolóeszközök

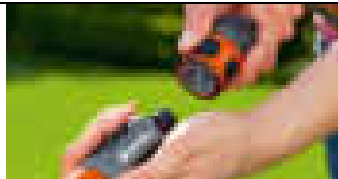





	<p>Csapelem</p> 	<p>Csapelemek</p> <p>Csatlakozás a vízcsaphoz.</p>	 <p>A csúszásmentes külső részek biztosítják a zavartalan és kényelmes csatlakoztatást.</p>
	<p>Tömlő eleje</p> 	<p>Tömlőelemek</p> <p>Elemek a tömlő elejére.</p>	 <p>Egyszerűen húzza szét és a víz útját gyorsan megszakítja.</p>
	<p>Tömlőcsatlakozás</p> 	<p>Csatlakozóelem</p> <p>A tömlő meghosszabbításához. Különböző átmérőjű, például 19 mm-es (3/4") és 13 mm-es (1/2") tömlő közötti átmenethez is.</p>	 <p>Puha műanyag borítás a kényelmes kezelés érdekében.</p>
	<p>Javítóelem</p> 	<p>GARDENA Javítóelem</p> <p>A gyors, megbízható és szerszámok nélkül elvégezhető tömlőjavításhoz.</p>	 <p>Speciális formájú, szabadalmaztatott csatlakozás a tömlő biztos tartásáért.</p>
	<p>Tömlővég</p> 	<p>Vízmegállító</p> <p>A vízmegállító funkciójú elem a tömlővégekhez: Szétkapcsoláskor = a víz automatikusan leáll. Összekapcsoláskor = a víz újra folyik.</p>	 <p>Egyszerű csere a locsolóeszközök között, megtakarítja az utat a vízcsapig.</p>

Original GARDENA System – Csatlakoztatási lehetőségek vízcsaphoz

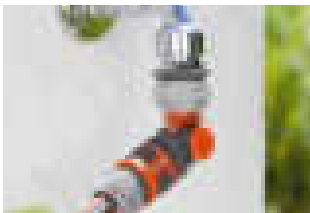
			
Termék megnevezése	Csapelem	Csapelem	Csapelem
Cikkszám	18200-29	18201-29	18202-29
PNC	967 31 19 01	967 31 24 01	967 31 28 01
EAN-kód	4 078500 011334 	4 078500 011525 	4 078500 011433 
Csomagolási egység darabban/ Raklap egység	12 / 2304	24 / 2304	12 / 2304
Csomagolási forma	Színes bliszterkártya	Színes bliszterkártya	Színes bliszterkártya
Értékesítés/infó	Értékesítés csak komplett csomagolási egységben	Értékesítés csak komplett csomagolási egységben	Értékesítés csak komplett csomagolási egységben
Ömlesztve is rendelhető			
Cikkszám	18200-50	18201-50	18202-50
PNC	967 31 20 01	967 31 25 01	967 31 29 01
EAN-kód	40785516 	40785523 	40785530 
Csomagolási egység darabban/ Raklap egység	20 / 7920	50 / 10000	50 / 10500
Alkalmazás	Rácsatlakoztatható a vízcsapra.		
Csatlakoztatási lehetőségek	16,7 mm (G 3/8)-vízcsap 21 mm-es (G 1/2)-menettel	21 mm (G 1/2)-vízcsap 26,5 mm-es (G 3/4)-menettel	26,5 mm (G 3/4) vízcsaphoz 33,3 mm-es (G 1) menettel
Tulajdonságok	Egyszerű, kellemes kezelés az új formának köszönhetően		



Original GARDENA System – Csatlakoztatási lehetőségek vízcsaphoz

			
Termék megnevezése	Csuklós csapelem	Csuklós csapelem	2-utas elosztó
Cikkszám	2998-20	2999-20	940-26
PNC	901 03 19 01	901 03 20 01	900 87 75 01
EAN-kód	4 078500 299800	4 078500 299909	4 078500 094085
			
Csomagolási egység darabban/ Raklap egység	10 / 850	10 / 850	6 / 480
Csomagolási forma	Színes bliszterkártya	Színes bliszterkártya	Színes bliszterkártya
Értékesítés/infó	Értékesítés csak komplett csomagolási egységben	Értékesítés csak komplett csomagolási egységben	Értékesítés csak komplett csomagolási egységben
Alkalmazás	Rácsatlakoztatható a vízcsapra		
Csatlakoztatási lehetőségek	26,5 mm (G 3/4) vízcsaphoz, 33,3 mm-es (G 1) menettel, 21 mm (G 1/2) vízcsaphoz, 26,5 mm-es (G 3/4) menettel	26,5 mm (G 3/4) vízcsaphoz, 33,3 mm-es (G 1) menettel, 21 mm (G 1/2) vízcsaphoz, 26,5 mm-es (G 3/4) menettel	26,5 mm (G 3/4) vízcsaphoz, 33,3 mm-es (G 1) menettel
Tulajdonságok	Megakadályozza a tömlő megtörését és elcsavarodását a vízcsapnál a forgó és dönthető csatlakozóelemnek köszönhetően, különösen jól használható a tömlőkocsikhoz		2 csatlakozó berendezés üzemeltetéséhez, 2 fokozatmentesen szabályozható kimenet

Original GARDENA System – Csatlakoztatási lehetőségek vízcsaphoz

			
Termék megnevezése	2-utas elosztó	4-utas elosztó	Víz mennyiség mérő ¹
Cikkszám	8193-20	8194-20	8188-29
PNC	901 16 07 01	901 16 08 01	966 78 12 01
EAN-kód	4 078500 819305	4 078500 819404	4 078500 818896
			
Csomagolási egység darabban/ Raklap egység	4 / 240	2 / 104	4 / 288
Csomagolási forma	Színes bliszterkártya	Színes bliszterkártya	Színes bliszterkártya
Értékesítés/infó	–	–	–
Alkalmazás	Rácsatlakoztatható a vízcsapra		A felhasznált vízmennyiség ellenőrzéséhez, méri az átfolyó vízmennyiséget
Csatlakoztatási lehetőségek	26,5 mm (G 3/4) vízcsaphoz, 33,3 mm-es (G 1) menettel, 21 mm, (G 1/2) vízcsaphoz 26,5 mm-es (G 3/4) menettel		Vízcsap, öntöző, esőztető, szivattyú, tömlőelem/-csatlakozó elem
Tartalom	–	–	–
Tulajdonságok	2 csatlakozó készülék üzemeltetésére, a vízfolyás szabályozható és elzárható, 2 GARDENA öntözőkomputer vagy öntözőóra csatlakoztatható hozzá.		Négy funkció, gombnyomással egyszerűen választható: napi, szezonális, öntözésenkénti vízfelhasználás, és aktuális vízfolyás (liter/perc), elemet tartalmaz a csomagolás.

Original GARDENA System – Csatlakoztatási lehetőségek vízcsaphoz

Termék megnevezése	 Adapter beltéri vízcsaphoz	 Buborékosító menetes adapter	 Buborékosító menetes adapter	 Átmeneti tömlőelem
Cikkszám	8187-20	2906-20	2910-26	2917-26
PNC	901 16 02 01	901 02 39 01	901 02 49 01	901 02 70 01
EAN-kód	4 078500 818704  4 078500 818704	4 078500 290609  4 078500 290609	4 078500 291088  4 078500 291088	4 078500 291781  4 078500 291781
Csomagolási egység darabban/ Raklap egység	10 / 850	6 / 1728	12 / 2304	12 / 2304
Csomagolási forma	Színes bliszterkártya	Színes bliszterkártya	Színes bliszterkártya	Színes bliszterkártya
Értékesítés/infó	–	–	–	Értékesítés csak komplett csomagolási egységben
Alkalmazás	Rácsatlakoztatható a vízcsapra	GARDENA rendszer buborékosítóval rendelkező vízcsapra történő csatlakoztatásához		Átmenet egy tömlőcsavarmenettől a GARDENA csapelemhez
Csatlakoztatási lehetőségek	Külső és belső menetes beltéri vízcsapokra, M 22 x 1 belső, M 24 x 1 külső menet	M 22 x 1 belső, és 26,5 mm-es (G 3/4) külső menettel	M 24 x 1 - és 26,5 mm-es (G 3/4) külső menettel	26,5 mm-es (G 3/4)- külső menet
Tulajdonságok	Miután egyszer már kicserélte a vízcsap szűrőfejét (szerelési útmutató mellékelve), az Original GARDENA System bármikor gyorsan a csaphoz csatlakoztatható, vagy leszerelhető	Pl. a konyhában vagy fürdőszobában való alkalmazáshoz		Pl. mosógépnél történő alkalmazáshoz, gyermekbiztos: csavarással oldható





Termék megnevezése	Tömlőelem	Tömlőelem	Premium tömlőelem ¹	Premium tömlőelem ¹
Cikkszám	18215-29	18216-29	8166-20	8167-20
PNC	967 31 43 01	967 31 48 01	901 15 58 01	901 15 64 01
EAN-kód	4 078500 011846	4 078500 011907	4 078500 816601	4 078500 816700
Csomagolási egység darabban/ Raklap egység	24 / 1728	12 / 1584	12 / 1584	12 / 1584
Csomagolási forma	Színes bliszterkártya	Színes bliszterkártya	Színes bliszterkártya	Színes bliszterkártya
Értékesítés/infó	Értékesítés csak komplett csomagolási egységben	Értékesítés csak komplett csomagolási egységben	Értékesítés csak komplett csomagolási egységben	Értékesítés csak komplett csomagolási egységben

Ömlesztve is rendelhető

Cikkszám	18215-50	18216-50	–	–
PNC	967 31 44 01	967 31 49 01	–	–
EAN-kód	40785561	40785578	–	–
Csomagolási egység darabban/ Raklap egység	50 / 5600	10 / 3430	–	–
Alkalmazás	Tömlő eleje	Tömlő eleje	Tömlő eleje	Tömlő eleje
Csatlakoztatási lehetőségek	13 mm-es (1/2") - 15mm-es (5/8") tömlőkhöz	19 mm-es (3/4") tömlőkhöz	13 mm-es (1/2") tömlőkhöz	19 mm-es (3/4") és 16 mm-es (5/8") tömlőkhöz
Tulajdonságok	POWER GRIP – Speciális formájú hollandi anyának köszönhetően különösen jól tartja a tömlőt, problémamentessé teszi a szerelést. A puha műanyag, rovátkolt fogófelület kényelmes fogást eredményez.		Modern és igényes kivitelű, puha műanyag, rovátkolt fogófelület. Nagy erővel fogja a tömlőket a stabil, értékes fém tömlőfoglatnak köszönhetően.	



Original GARDENA System – Csatlakoztatási lehetőségek a tömlővéghöz

1



reddot design award
winner 2006







Termék megnevezése	Vízmegállító	Vízmegállító	Premium vízmegállító ¹	Premium vízmegállító ¹
Cikkszám	18213-29	18214-29	8168-20	8169-20
PNC	967 31 33 01	967 31 38 01	901 15 69 01	901 15 75 01
EAN-kód	4 078500 011761	4 078500 011662	4 078500 816809	4 078500 816908
Csomagolási egység darabban/ Raklap egység	24 / 1728	12 / 1584	12 / 1584	12 / 1584
Csomagolási forma	Színes bliszterkártya	Színes bliszterkártya	Színes bliszterkártya	Színes bliszterkártya
Értékesítés/infó	Értékesítés csak komplett csomagolási egységben	Értékesítés csak komplett csomagolási egységben	Értékesítés csak komplett csomagolási egységben	Értékesítés csak komplett csomagolási egységben

Ömlesztve is rendelhető

Cikkszám	18213-50	18214-50	–	–
PNC	967 31 34 01	967 31 39 01		
EAN-kód	40785547	40785554	–	–
Csomagolási egység darabban/ Raklap egység	50 / 5600	10 / 3430	–	–
Alkalmazás	Tömlővég	Tömlővég	Tömlővég	Tömlővég
Csatlakoztatási lehetőségek	13 mm-es (1/2") - 15 mm-es (5/8") tömlőkhöz	19 mm-es (3/4") tömlőkhöz	13 mm-es (1/2") tömlőkhöz	19 mm-es (3/4") és 16 mm-es (5/8") tömlőkhöz
Tulajdonságok	POWER GRIP – Speciális formájú hollandi anyának köszönhetően különösen jól tartja meg a tömlőt, problémamentessé teszi a szerelést, a puha műanyag, rovátkolt fogófelület kényelmes fogást eredményez; a csatlakozó készülékek egyszerű cseréje, szétkapcsolás = víz útja automatikusan elzáródik, összekapcsolás = víz útja szabad		Modern és igényes kivitelű, puha műanyag, rovátkolt fogófelület, a csatlakozó készülékek egyszerű cseréje, szétkapcsolás = víz útja automatikusan elzáródik, összekapcsolás = víz útja szabad. Nagy erővel tartja össze a tömlőket a stabil, értékes fém tömlőfoglatnak köszönhetően	



Original GARDENA System – Csatlakoztatási lehetőségek a tömlőknél

Termék megnevezése	Zárószabályozó	Zárószabályozó	Csatlakozóelem szabályozószeleppel	Szabályozószelep
Cikkszám	2942-29	2943-29	2976-29	2977-29
PNC	901 03 09 01	901 03 12 01	901 03 15 01	901 03 18 01
EAN-kód	4 078500 294294	4 078500 294393	4 078500 297691	4 078500 297790
				
Csomagolási egység darabban/ Raklap egység	12 / 1020	6 / 792	6 / 576	6 / 576
Csomagolási forma	Színes bliszterkártya	Színes bliszterkártya	Színes bliszterkártya	Színes bliszterkártya
Értékesítés/infó	Értékesítés csak komplett csomagolási egységben	Értékesítés csak komplett csomagolási egységben	Értékesítés csak komplett csomagolási egységben	Értékesítés csak komplett csomagolási egységben
Alkalmazás	Tömlővég	Tömlővég	A tömlőben átfolyó víz fokozatmentes szabályozásához és elzárásához.	A tömlőben átfolyó víz fokozatmentes szabályozásához és elzárásához.
Csatlakoztatási lehetőségek	13 mm-es (1/2") - 15 mm-es (5/8") tömlőkhöz	19 mm-es (3/4") tömlőkhöz	Tömlőelemhez, vízmegállítóhoz	
Tulajdonságok	Ideális a locsolóeszközök cseréjére a vízcsep elzárása nélkül, különösen magasabb víznyomás esetén.		Ideális az esőztető hatótávolságának szabályozására.	Egyszerű húzással oldható a csatlakozás.

Original GARDENA System – Csatlakoztatási lehetőségek a tömlőknél

Termék megnevezése	Készülék
Cikkszám	2921-29
PNC	901 02 77 01
EAN-kód	4 078500 292122
	
Csomagolási egység darabban/ Raklap egység	12 / 2304
Csomagolási forma	Színes bliszterkártya
Értékesítés/infó	Értékesítés csak komplett csomagolási egységben
Alkalmazás	Belső menettel rendelkező locsoló-berendezéseknek az Original GARDENA Systemhez való csatlakoztatásához
Csatlakoztatási lehetőségek	26,5 mm-es (G 3/4)- külső menet

Original GARDENA System – Csatlakoztatási lehetőségek a tömlőknél

				
Termék megnevezése	Javítóelem	Javítóelem	Csatlakozóelem	Y-elem
Cikkszám	18232-29	18233-29	2931-29	2934-29
PNC	967 31 56 01	967 31 61 01	901 02 90 01	901 03 02 01
EAN-kód	4 078500 012140 	4 078500 012102 	4 078500 293129 	4 078500 293495 
Csomagolási egység darabban/ Raklap egység	24 / 1728	12 / 1584	50 / 10500	24 / 2304
Csomagolási forma	Színes bliszterkártya	Színes bliszterkártya	Színes bliszterkártya	Színes bliszterkártya
Értékesítés/infó	Értékesítés csak komplett csomagolási egységben	Értékesítés csak komplett csomagolási egységben	Értékesítés csak komplett csomagolási egységben	Értékesítés csak komplett csomagolási egységben
Ömlesztve is rendelhető				
Cikkszám	18232-50	18233-50	931-50	934-50
PNC	967 31 57 01	967 31 62 01	900 87 55 01	900 87 67 01
EAN-kód	40785585 	40785592 	4 078500 093149 	4 078500 093446 
Csomagolási egység darabban/ Raklap egység	30 / 5760	10 / 2000	50 / 10500	12 / 4032
Alkalmazás	Tömlőjavításhoz	Tömlőjavításhoz	Tömlőjavításhoz	Tömlőelágazáshoz. Átmenet 19 mm-es (3/4")-ről 13 mm-es (1/2") tömlőre
Csatlakoztatási lehetőségek	13 mm-es (1/2") és 15 mm-es (5/8") tömlőkhöz	19 mm-es (3/4") tömlőkhöz	Tömlőelemhez, vízmegállítóhoz	Tömlőelemhez, vízmegállítóhoz
Tulajdonságok	Szerszám nélküli, gyors tömlőjavításhoz: a megsérült tömlőrész kivágása – javítóelem behelyezése – készen van		Szerszám nélküli, gyors tömlőjavításhoz: a megsérült tömlőrész kivágása – javítóelem behelyezése – készen van	–



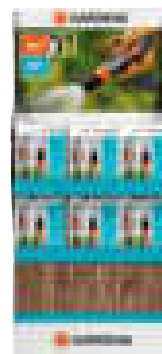
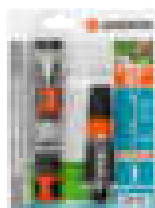

Termék megnevezése	Indulókészlet 1/2"	Alap készlet - Akció
Cikkszám	18291-20	18296-20
PNC	967 30 52 01	967 30 54 01
EAN-kód	4 0785000 10344	4 0785000 10184
Csomagolási egység darabban/ Raklap egység	10 / 600	6 / 540
Csomagolási forma	Színes bliszterkártya	Display
Értékesítés/infó	–	Értékesítés csak 50 darabos displayben
Csatlakoztatási lehetőségek	13 mm-es (1/2") és 15 mm-es (5/8") tömlőkhöz, és 26,5 mm-es (G 3/4) és 33,3 mm-es (G 1) menetes vízcsapokhoz	13 mm-es (1/2") és 15 mm-es (5/8") tömlőkhöz, és 26,5 mm-es (G 3/4) és 33,3 mm-es (G 1) menetes vízcsapokhoz
Termékinformáció	18202/5305, 18215, 18213, 18300	18202/5305, 18215, 18213, 18300
Tartalom	–	50 x 18291



GARDENA Profi System

A nagyobb vízenergia és a nagyobb átfolyó vízmennyiség rendszere

A GARDENA Profi rendszert ott használják, ahol sok vízre van szükség és nagy távolságot kell áthidalni. Ezt a rendszert a nagy teljesítményű szivattyúkhoz és kimondottan a 19 mm-es (3/4") tömlőkhöz tervezték.

Kompatibilis rendszerelemek segítik a Profi rendszer és az Original GARDENA System közti átmenetet.

GARDENA Profi-System

		
Termék megnevezése	Profi-System csapelem ¹	Profi-System csapelem ¹
Cikkszám	2801-20	2802-20
PNC	901 01 97 01	901 01 99 01
EAN-kód	4 078500 280105  4 078500 280105	4 078500 280204  4 078500 280204
Csomagolási egység darabban/ Raklap egység	10 / 1560	10 / 1320
Csomagolási forma	Színes bliszterkártya	Színes bliszterkártya
Értékesítés/infó	–	–
Alkalmazás	Rácsatlakoztatható a vízcsapra	Rácsatlakoztatható a vízcsapra
Csatlakoztatási lehetőségek	21 mm (G 1/2)-vízcsap 26,5 mm-es (G 3/4)-menettel	26,5 mm (G 3/4)-vízcsap 33,3 mm-es (G 1)-menettel
Tulajdonságok	–	Alkalmas az összes GARDENA szivattyúhoz (kivéve a 1490, 1740, 1742 cikksz. cikkeket)

GARDENA Profi-System

			
Termék megnevezése	Profi-System tömlőelem	Profi-System zárószabályozó	Profi-System átmeneti elem vízmegállítóval ¹
Cikkszám	2817-20	2819-20	2814-20
PNC	901 02 04 01	901 02 08 01	901 02 02 01
EAN-kód	4 078500 281706  4 078500 281706	4 078500 281904  4 078500 281904	4 078500 281409  4 078500 281409
Csomagolási egység darabban/ Raklap egység	10 / 1120	6 / 480	10 / 1320
Csomagolási forma	Színes bliszterkártya	Színes bliszterkártya	Színes bliszterkártya
Értékesítés/infó	–	–	–
Alkalmazás	Tömlő eleje	Tömlővég	Tömlővég
Csatlakoztatási lehetőségek	19 mm-es (3/4") tömlőkhöz	19 mm-es (3/4") tömlőkhöz	19 mm-es (3/4") tömlőkhöz
Tulajdonságok	A speciális tömlőfoglatat erősen tartja a tömlőt, a csatlakozás egyszerű húzó mozdulattal oldható	A csatlakozó készülékek egyszerű cseréje, különösen nagy víznyomásnál, a vízátfolyás szabályozása és elzárása. A speciális tömlőfoglatat erősen tartja a tömlőt	Szétkapcsolás = vízfolyás automatikusan leáll, összekapcsolás = víz újra folyni kezd, minden Original GARDENA System eszközök a Profi-System rendszerhez való csatlakoztatásához, a 13 mm-es (1/2") tömlőkre való átmenethez a 931 cikksz. csatlakozóelemmel



Termék megnevezése	Profi-System csatlakozóelem 1	Profi-System szűkítő csatlakozóelem 1	Profi-System Y-elem
Cikkszám	2831-20	2830-20	2833-20
PNC	901 02 15 01	901 02 13 01	901 02 17 01
EAN-kód	4 078500 283106 	4 078500 283007 	4 078500 283304
Csomagolási egység darabban/ Raklap egység	10 / 1560	10 / 1560	6 / 792
Csomagolási forma	Színes bliszterkártya	Színes bliszterkártya	Színes bliszterkártya
Értékesítés/infó	–	–	–
Alkalmazás	Tömlőösszekötéshez, tömlőhosszabbításához	A Profi rendszerről az Original GARDENA Systemre történő átmenethez.	A tömlő elágaztatásához a Profi-System-en belül.
Csatlakoztatási lehetőségek	1 x 3/4" bemenet és 1 x 3/4" kimenet	1 Profi-System rendszerű bemenet, 1 eredeti GARDENA rendszerű kimenet	1 x 3/4" bemenet és 2 x 3/4" kimenet

GARDENA Profi-System



Termék megnevezése	Profi-System Y-szűkítőelem 1	Profi-System T-elem 1	Profi-System készülékelem 1
Cikkszám	2834-20	2835-20	2821-20
PNC	901 02 18 01	901 02 19 01	901 02 09 01
EAN-kód	4 078500 283403 	4 078500 283502 	4 078500 282109
Csomagolási egység darabban/ Raklap egység	6 / 936	6 / 792	6 / 1728
Csomagolási forma	Színes bliszterkártya	Színes bliszterkártya	Színes bliszterkártya
Értékesítés/infó	–	–	–
Alkalmazás	A Profi rendszerről az Original GARDENA Systemre történő átmenethez.	A Profi rendszerről az Original GARDENA Systemre történő átmenethez.	Öntözőberendezések belső menettel történő csatlakoztatására a Profi rendszerhez.
Csatlakoztatási lehetőségek	1 Profi-System bemenet, 2 Original GARDENA System kimenet	1 Profi-System bemenet, 1 Profi-System kimenet, 1 Original GARDENA System kimenet	26,5 mm-es (G 3/4) menettel



1 



Termék megnevezése	Profi-System locsoló ¹	Profi-System permetező-locsoló
Cikkszám	2818-20	2847-20
PNC	901 02 06 01	901 02 21 01
EAN-kód	4 078500 281805  4 078500 281805	4 078500 284707  4 078500 284707
Csomagolási egység darabban/ Raklap egység	10 / 900	4 / 312
Csomagolási forma	Színes bliszterkártya	Színes információs kártya
Értékesítés/infó	–	–
Vízszugárforma	Teljes sugár, permet	Locsolósugár, teljes sugár, permet
Jellemzők	Fokozatmentesen szabályozható vízszugárforma, elzárható vízfolyás	
Original GARDENA Systemre átszerelhető	–	•
Tulajdonságok	Nagy átfolyási mennyiség, sárgaréz fúvóka	Védőgyűrű a locsolófejen



A nagyobb vízerő és a nagyobb átfolyási mennyiség érdekében

19 mm-es (3/4") tömlőkhöz.



Sokoldalú felhasználás

Alkalmazás ott, ahol:

- sok vízre van szükség
- nagyobb távolságokat kell áthidalni
- nagy teljesítményű szivattyúkat kell alkalmazni.

GARDENA locsolópisztolyok és öntözőrudak

Minden felhasználónak a megfelelő modell

Népszerű termékcsalád, mely a fogyasztók kedvence:

- Következésképpen igazodik a fogyasztók igényeihez.
- Nagyon kényelmes a használata, és biztonságos a kezelése.
- Praktikus funkciókkal.
- Elismerik és szeretik a fogyasztók.
- Jól kidolgozott részletek, kiváló minőségű anyagokból.

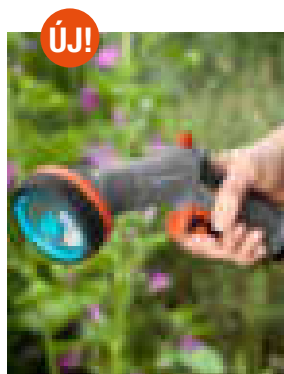

Egyszerű használat

Az új GARDENA öntözőeszközök ergonomikus nyomógombbal és a tartós üzemeléshez beépített rögzítővel vannak felszerelve.

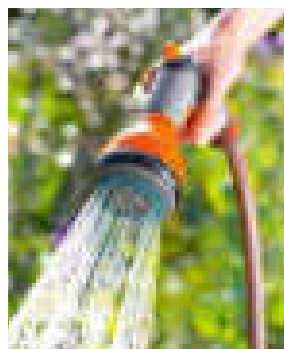

Beépített fagyvédelem

Minden új Classic és Comfort öntözőeszköz új és innovatív beépített fagyvédelemmel van ellátva.



Innovatív utáncsepegés elleni védelem

A GARDENA innovatív ereje egyértelmű:

Az innovatív, beépített utáncsepegésgátló rendszer megakadályozza a használat utáni csepegést.

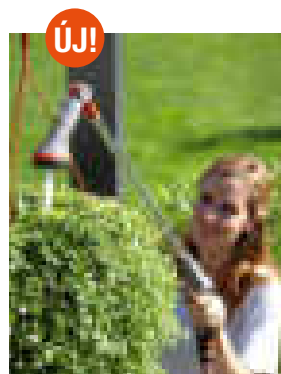





Használatra figyelő termékínálat

Legyen szó akár tisztításról, érzékeny növények kímélő öntözéséről vagy nehezen elérhető növények locsolásáról, az új GARDENA öntözőeszközök között minden felhasználási területhez megtalálja a megfelelő terméket.

				
Termék megnevezése	Tisztító locsoló	Classic tisztító locsolópisztoly	Comfort locsolópisztoly	Locsolópisztoly készlet
Cikkszám	18300-20	18301-20	8100-29	8150-20
PNC	967 30 59 01	967 30 63 01	901 14 50 01	901 15 43 01
EAN-kód	4 078500 010733 	4 078500 010757 	4 078500 810098 	4 078500 815000 
Csomagolási egység darabban/ Raklap egység	24 / 960	10 / 440	5 / 380	30 / 120
Csomagolási forma	Színes információs kártya	Színes információs kártya	Színes információs kártya	Display
Értékesítés/infó	Értékesítés csak komplett csomagolási egységben	Értékesítés csak komplett csomagolási egységben	–	Értékesítés csak 30 darabos displayben
Ömlesztve is rendelhető				
Cikkszám	18300-50	–	–	–
PNC	967 30 62 01	–	–	–
EAN-kód	4 078500 010658 	–	–	–
Csomagolási egység darabban/ Raklap egység	35 / 2940	–	–	–
Alkalmazás	Ideális tisztításra, intenzív szennyeződések eltávolítására, valamint finom permetező öntözésre			
Vízszögforma	Teljes sugár, ködpermet			
Fagy elleni védelem	•	•	–	–
Impulzuskioldó	–	•	•	•
Zár	–	•	•	•
Elzárható vízátfolyás	–	•	•	–
A fejen puha műanyag gyűrű a sérülések elkerülése érdekében	•	•	–	–
Tulajdonságok		A locsolóhévelyt nem lehet eltávolítani, így elveszíteni sem, elzárható vízátfolyás		A locsolóhévelyt nem lehet eltávolítani, így elveszíteni sem, elzárható vízátfolyás





Termék megnevezése	Premium szabályozható locsolópisztoly 1	Premium fém locsolópisztoly	Premium szabályozható locsolópisztoly készlet	Premium szabályozható locsolópisztoly készlet
Cikkszám	8153-20	8101-37	8157-20	8192-20
PNC	901 15 46 01	966 63 50 01	901 15 51 01	901 16 05 01
EAN-kód	4 078500 815307  4 078500 815307	4 078500 810197  4 078500 810197	4 078500 815703  4 078500 815703	4 078500 819206  4 078500 819206
Csomagolási egység darabban/ Raklap egység	5 / 300	5 / 300	24 / 192	24/240
Csomagolási forma	Színes információs kártya	Színes információs kártya	Display	Display
Értékesítés/infó	–	–	Értékesítés csak 24 darabos displayben	Értékesítés csak 24 darabos displayben
Víz sugarforma	Teljes sugár, ködpermet	Teljes sugár, ködpermet	Teljes sugár, ködpermet	Teljes sugár, ködpermet
Impulzuskidő	–	•	–	–
Zár	–	•	–	–
Elzárható vízátfolyás	•	•	•	•
Szabályozható vízmennyiség	•	•	•	•
Tulajdonságok	Stabil fém / műanyag kivitel		Lásd a 8153, 8168 sz. cikket	Lásd a 1x 902/5305, 8166, 8168, 8153 sz. cikket



Öntözőfejek

			
Termék megnevezése	Classic öntözőfej	Classic többfunkciós öntözőfej	Comfort Duo locsolópisztoly készlet
Cikkszám	18311-20	18313-20	8185-24
PNC	967 30 70 01	967 30 72 01	901 16 00 01
EAN-kód	4 078500 010795 	4 078500 010511 	4 078500 818544 
Csomagolási egység darabban/ Raklap egység	5 / 300	5 / 300	24 / 240
Csomagolási forma	Színes információs kártya	Színes információs kártya	Színes információs kártya
Értékesítés/infó	Értékesítés csak komplett csomagolási egységben	–	Értékesítés csak komplett csomagolási egységben
Alkalmazás	–	Ideális cserepes növények és ágyások öntözésére, valamint erőteljes tisztításra	Gyöngyözősugár és permetezősugár, cserepes növények és kisebb felületek locsolásához ideális. Az átfolyó víz mennyisége fokozatmentesen szabályozható és lezárható
Vízszögforma	–	Locsolósugár, gyöngyözősugár, 3-pontos teljes sugár	Locsolósugár, gyöngyözősugár
Fagy elleni védelem	•	•	–
Impulzuskilédő	•	•	–
Zár	•	•	–
Elzárható vízátfolyás	•	•	•
Szabályozható vízmennyiség	•	•	•
A fejen puha műanyag gyűrű a sérülések elkerülése érdekében	•	•	–
Tulajdonságok		 3-pontos teljes sugár a nagy tisztítóerő érdekében, kivethető és megtisztítható beépített szennyszűrővel.	Vízmelegállóval.



ÚJ!

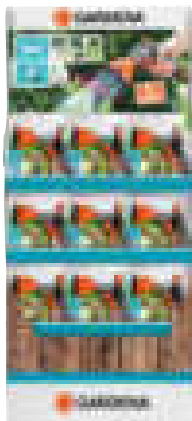

Classic többfunkciós öntözőfej - Akció

18313-20

PNC 967 30 72 01

EAN-kód 4 078500 010511



Csomagolási egység darabban/
Raklap egység 5 / 300

Csomagolási forma Display

Értékesítés/infó Értékesítés csak 48 darabos displayben

Termékinformáció Lásd 18313-20, beépített fagy elleni védelemmel

Tartalom 48 x 18313

Tulajdonságok



ÚJ!



Classic öntözőfej - Akció

18312-32

PNC 967 63 36 01

EAN-kód 4 078500 017930



Csomagolási egység darabban/
Raklap egység 48 / 192

Csomagolási forma Display

Értékesítés/infó Értékesítés csak 48 darabos displayben

Termékinformáció Öntözőfej beépített fagy elleni védelemmel

Tartalom 48 x 18312



Öntözőfejek

1 
reddot design award
winner 2006

					
					
Termék megnevezése	Comfort öntözőfej érzékeny növényekhez	Comfort öntözőfej virággyásokhoz	Comfort többfunkciós öntözőfej	Premium fém többfunkciós locsoló	Premium szabályozható öntözőfej¹
Cikkszám	18321-20	18319-20	8106-29	8107-20	8154-20
PNC	967 63 28 01	967 63 27 01	901 14 73 01	901 14 74 01	901 15 48 01
EAN-kód	4 078500 017244	4 078500 017336	4 078500 810692	4 078500 810708	4 078500 815406
					
Csomagolási egység darabban/ Raklap egység	5 / 240	4 / 300	5 / 300	5 / 300	5 / 300
Csomagolási forma	Színes információs kártya	Színes információs kártya	Színes információs kártya	Színes információs kártya	Színes információs kártya
Értékesítés/infó	–	–	–	–	–
Alkalmazás	Ideális virágok, érzékeny növények, fűszernövények és palánták kímélő öntözésére	Ideális virággyások és nagyobb területek öntözésére	–	–	Locsolósugár, ködpermet, teljes sugár
Vízugárforma	Finom ködpermet, locsolósugár	Koncentrált és körkörös locsolósugár	Locsolósugár, buboréksugár, teljes sugár, lapos sugár	Locsolósugár, buboréksugár, teljes sugár, lapos sugár	–
Szabályozható szélességű vízugár	–	•	–	•	–
Utáncsepegés elleni védelem	–	•	–	•	•
Fagy elleni védelem	•	•	–	•	•
Tartalom	–	–	–	•	–
Tulajdonságok	Kj/be kapcsoló, zár, elzárható vízátfolyás, szabályozható vízmennyiség, puha műanyag markolat, puha műanyag gyűrű védi a fejet a sérülésektől			Stabil fém / műanyag kivitel	Stabil fém / műanyag kivitel, egy kézzel kezelhető, a fejen puha műanyag gyűrű a sérülések elkerülése érdekében
		 	–	–	–



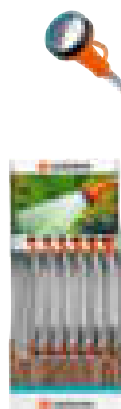

Termék megnevezése	Öntözőrúd	Comfort öntözőrúd	Comfort öntözőrúd függő kaspókhöz	Premium öntözőrúd ¹
Cikkszám	18330-20	18334-20	18335-20	8155-20
PNC	967 30 56 01	967 30 00 01	967 63 29 01	901 15 50 01
EAN-kód	4 078500 010245 	4 078500 017282 	4 078500 017268 	4 078500 815505 
Csomagolási egység darabban/ Raklap egység	24 / 96	6 / 96	6 / 96	5 / 80
Csomagolási forma	Színes információs kártya	Színes információs kártya	Színes információs kártya	Színes információs kártya
Értékesítés/infó	–	–	–	–
Alkalmazás	Ideális nagyobb hatótávolságú öntözéshez	Ideális nehezen elérhető helyek öntözésére és tisztítására	Ideális függő kaspók vagy magasan elhelyezett növények öntözésére	Ideális öntözésre és tisztításra
Vízugárforma	Locsolósugár	Locsolósugár, teljes sugár	Locsolósugár, buboréksugár	Locsolósugár, ködpermet, teljes sugár
Tiltable Locsolósugár head (200°)	–	•	•	–
Impulzuskioldó	•	•	•	–
Zár	–	•	•	–
Elzárható vízátfolyás	•	•	•	•
Szabályozható vízmennyiség	–	•	•	•
Markolat puha műanyag elemekkel	–	•	•	•
A fejen puha műanyag gyűrű a sérülések elkerülése érdekében	•	•	•	•
Tulajdonságok	 Hossza 60 cm, felakasztható	 Fagy elleni védelem, hossza 90 cm, tároláshoz felakasztható		Hossza 90 cm, tároláshoz felakasztható, stabil fém / műanyag kivitel

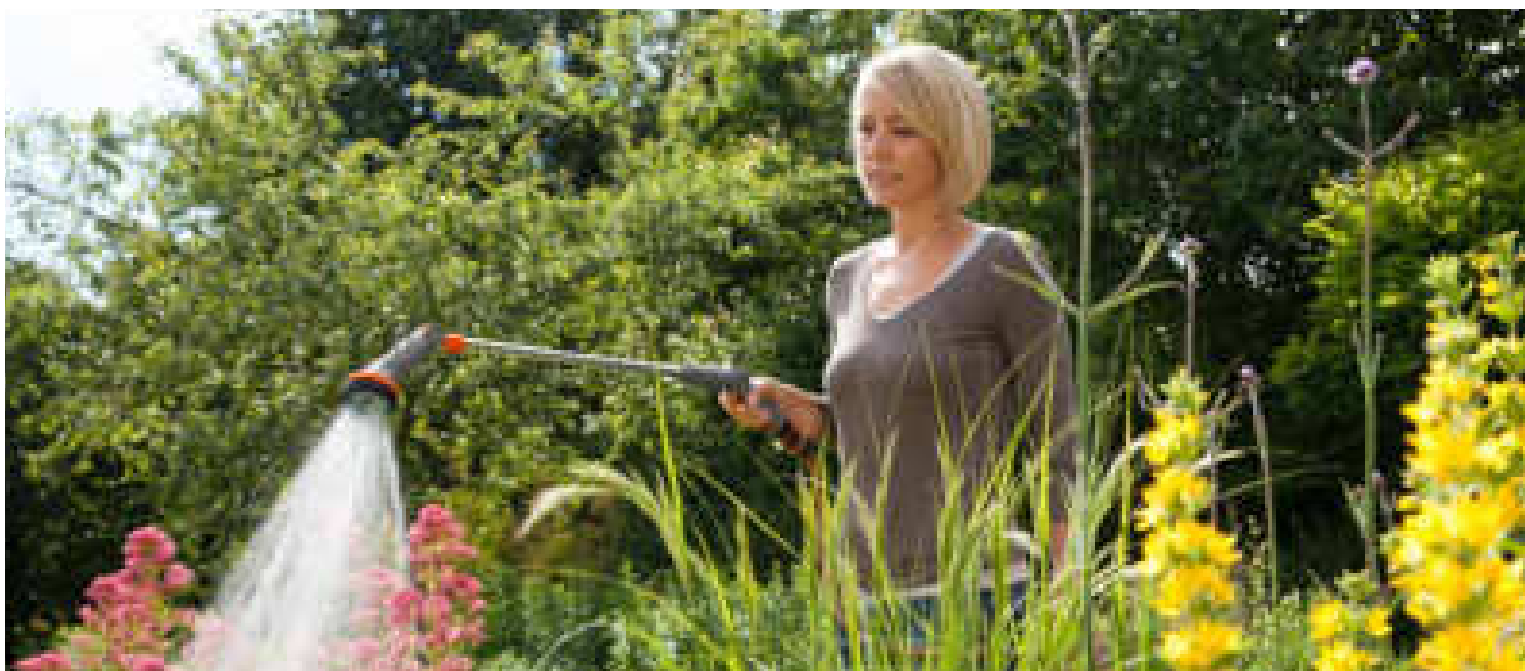

Kerti zuhanyzók



Termék megnevezése	Kerti zuhany duo	Kerti zuhany trio
Cikkszám	959-20	960-20
PNC	900 88 05 01	900 88 06 01
EAN-kód	4 078500 095907	4 078500 096003
Csomagolási egység darabban/ Raklap egység	2 / 72	2 / 40
Csomagolási forma	Színes információs kártya	Színes displaykarton
Értékesítés/infó	–	–
Maximális magasság	207 cm	220 cm
Vízugárforma	Locsolósugár, ködpermet	Locsolósugár, ködpermet
Elzárható vízfolyás	•	•
Szabályozható vízmennyiség	•	•
Fokozatmentesen állítható magasság	•	•
Leszűrőtűske	•	–
Háromlábú állvány	–	•
Tulajdonságok	–	Állítható magasságú és levehető zuhanyrózsa, 1,3 m hosszú tömlővel.

Kerti zuhanyzók

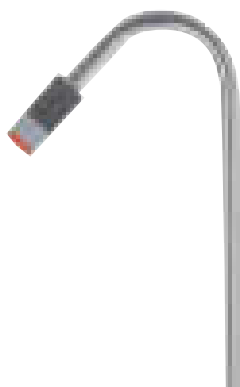

Termék megnevezése	Kerti zuhany – Akció
Cikkszám	958-30
PNC	900 88 03 01
EAN-kód	4 078500 095808
Csomagolási egység darabban/ Raklap egység	10 / 90
Csomagolási forma	Színes információs kártya
Értékesítés/infó	Értékesítés csak komplett csomagolási egységben
Termékinformáció	Lágy vízugár, az átfolyó vízmennyiség szabályozható és elzárható
Tartalom	10 x 958

GARDENA esőztetők

Optimális öntözés minden kertbe

Függetlenül a kert és a gyepp nagyságától és alakjától, a GARDENA mindig a megfelelő esőztetőt kínálja.

A GARDENA esőztetői kiváló minőségű anyagokból készülnek, így megbízható és egyenletes öntözést biztosítanak.

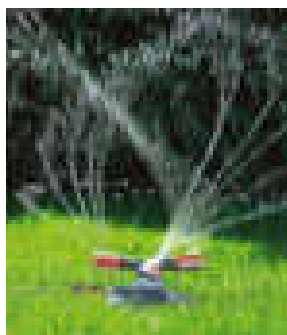

Kör- és sokfelület esőztetők

A kis felületek öntözésére alkalmas egyszerű esőztetőktől a magas műszaki színvonalú csúcsmodellekig.

Sokféle beállítási lehetőséggel.

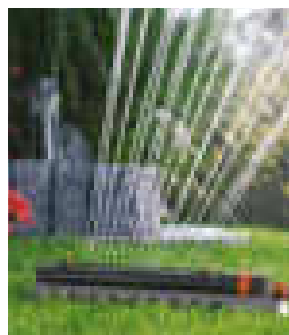

Négyszögeseőztetők

Négyszögletű és négyzet alakú felületek egyenletes, töcsamentes öntözéséhez.

Kiváló minőség a törésmentes fúvókacsőnek és a csúszókuplungnak köszönhetően. Fokozatmentesen beállítható hatótávolság.

90 – 350 m² nagyságú felületekhez.

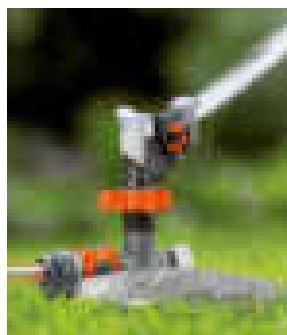

Nagyfelületeseőztetők

Akár 490 m² nagyságú felületekhez. Finom fokozatokban beállítható szektoros vagy teljes körös esőztetés.



Sokfelületeseőztető

AquaContour automatic, amely akár 350 m² nagyságú, csaknem tetszőleges körvonalú kert egyedi öntözésére használható.

A legfeljebb 50 elmenthető pontjával az AquaContour a kert minden sarkát eléri.

A kert két különböző része, pl. a ház előtti és mögötti terület, egyszerűen beprogramozható és a program bármikor előhívható.

A beöntözött felület nagyságát az üzemi nyomás (bar) határozza meg. A teljesítményadatok az AquaContour sokfelület-esőztetőnél 4 bar, az összes többi súllyesztett esőztetőnél 2 bar üzemi nyomás esetében érvényesek.

Köresztetők

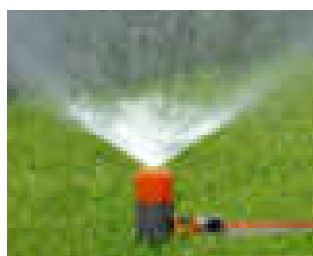

CE



Termék megnevezése	Classic permetező esőztető – Akció	Classic 4-felület esőztető Twist – Akció	Classic körlocsoló Foxtrott	Permetező esőztető
Cikkszám	969-20	2068-20	1953-20	972-20
PNC	900 88 13 01	900 97 98 01	900 96 83 01	900 88 16 01
EAN-kód	4 078500 096904	4 078500 206808	4 078500 195300	4 078500 097208
Csomagolási egység darabban/ Raklap egység	54 / 324	60 / 240	6 / 312	50 / 1800
Csomagolási forma	Display	Display	Színes bliszterkártya	Tálca
Értékesítés/infó	Értékesítés csak 54 darabos displayben	Értékesítés csak 60 darabos displayben	–	Értékesítés csak 50 darabos tálca
Beöntött felület	Max. 80 m ²	Az esőztetőkorong elforgatásával egyszerűen beállítható: Kör: Ø max. 10 m / 80 m ² , Félkör: r = max. 8 m / 100 m ² , Négyzet: max. 8 x 8 m / 64 m ² , Négyszög: max. 16 x 2 m / 32 m ² , Rögztítés: leszúrótüskével	Max. 130 m ²	Max. 80 m ²
Öntözési szektor	360°	–	360°	360°
Öntözési távolság	Ø max. 10 m	–	Ø max. 13 m	Ø max. 10 m
Rögztítés	Leszúrótüske	Leszúrótüske	Leszúrótüske	Leszúrótüske
Tulajdonságok	–	Az esőztetőkorong elfordításával egyszerűen beállítható	–	–
Tartalom	54 darab bliszterezett kártyán darabonként, 1 x permetező esőztető és tömlőelem 915	60 darab bliszterezett kártyán darabonként, 1 x 4-felület esőztető és tömlőelem 915	–	–

Köresztetők



CE



Termék megnevezése	Classic 6-felület esőztető Boogie	Comfort köresztető Samba
Cikkszám	2073-20	2060-20
PNC	900 98 06 01	900 97 88 01
EAN-kód	4 078500 207300	4 078500 206006
Csomagolási egység darabban/ Raklap egység	4 / 120	4 / 72
Csomagolási forma	Színes displaykarton	Színes displaykarton
Értékesítés/infó	–	–
Beöntött felület	Kör: 80 m ² , Félkör: 100 m ² , Négyzet: 64 m ² , Négyszög: 32 m ² , Ellipszis: 11 m ²	9 - max. 250 m ²
Öntözési szektor	–	360°
Öntözési távolság	Kör: Ø max. 10 m, Félkör: r = max. 8 m, Négyzet: max. 8 x 8 m, Négyszög: max. 16 x 2 m, Ellipszis: max. 3 x 5 m, Egy sugár: 1,5 m	Ø 3 - max. 18 m
Szabályozható hatótávolság	–	–
Kivehető szennyszűrő	–	Műanyag
Rögztítés	–	Műanyag talp



CE



CE

Termék megnevezése	Comfort köresztető Vario	Comfort köresztető Vario
Cikkszám	1949-20	1948-20
PNC	900 96 76 01	900 96 74 01
EAN-kód	4 078500 194907  4 078500 194907	4 078500 194808  4 078500 194808
Csomagolási egység darabban/ Raklap egység	5 / 420	5 / 145
Csomagolási forma	Színes információs kártya	Színes displaykarton
Értékesítés/infó	–	–
Beöntözött felület	Max. 225 m ²	Max. 225 m ²
Öntözési szektor	90°-tól 360°-ig, 7-fokozatú szektorbeállítás, 45°-os lépésekben	90°-tól 360°-ig, 7-fokozatú szektorbeállítás, 45°-os lépésekben
Öntözési távolság	Ø max. 17 m	Ø max. 17 m
Szabályozható hatótávolság	–	–
Szabályozható vízmennyiség	–	–
Kivehető szennyszűrő	Műanyag	Műanyag
Rögzítés	Fém leszúrótuske	Műanyag talpak, fém betéttel

A speciális vizsugárforogató turbina egyenletesen osztja el a vizet, beállítható permetezési irány, több esztető csatlakoztatható egymás után (tartozék: csapelem 901 vagy Profi-System csapelem 2801).



Négyszögesőztetők

				
	CE	CE	CE	CE
Termék megnevezése	Classic négyzögesőztető Polo 220	Classic négyzögesőztető Polo – Akció	Classic négyzögesőztető Polo 250	Classic négyzögesőztető Polo 280
Cikkszám	2082-29	2081-29	2083-29	2084-29
PNC	966 67 86 01	966 67 85 01	966 67 87 01	966 96 72 01
EAN-kód	4 078500 208291	4 078500 208192	4 078500 208390	4 078500 208499
				
Csomagolási egység darabban/ Raklap egység	10 / 200	60 / 120	5 / 230	5 / 100
Csomagolási forma	Színes displaykarton	Display	Színes displaykarton	Színes displaykarton
Értékesítés/infó	Értékesítés csak komplett csomagolási egységben	Értékesítés csak 60 darabos displayben	–	–
Beöntözött felület	90 m ² - max. 220 m ²	90 m ² - max. 220 m ²	110 m ² - max. 250 m ²	120 m ² - max. 280 m ²
Fokozatmentesen szabályozható hatótávolság	7 m - max. 17 m	7 m - max. 17 m	8 m - max. 18 m	8 m - max. 18 m
Öntözési szélesség	max. 13 m	max. 13 m	max. 14 m	max. 16 m
Puha műanyag fúvókák	–	–	•	•
Kivehető szennyszűrő	Nemesacél	Nemesacél	Nemesacél	Nemesacél
Tulajdonságok	–	60 x négyzögesőztető Polo 220	Alumíniummal megerősített fúvókacső a törésbiztonság érdekében	

Négyszögesőztetők

1  red dot design award winner 2013		
	CE	CE
Termék megnevezése	Négyszögesőztető ZoomMaxx	Comfort Aquazoom 250/1
Cikkszám	8127-20	1971-20
PNC	967 15 46 01	900 96 99 01
EAN-kód	4 078500 812702	4 078500 197106
		
Csomagolási egység darabban/ Raklap egység	5 / 90	4 / 96
Csomagolási forma	Színes displaykarton	Színes displaykarton
Értékesítés/infó	–	–
Beöntözött felület	9 m ² - max. 216 m ²	105 m ² - max. 250 m ²
Fokozatmentesen szabályozható hatótávolság	3 m - max. 18 m	7 m - max. 17 m
Öntözési szélesség	3 m - max. 12 m	max. 15 m
Fokozatmentesen szabályozható hatótávolság	•	•
Öntözési szélesség adjustable	•	–
Szabályozható vízmennyiség	•	–
Puha műanyag fúvókák	•	–
Kivehető szennyszűrő	Műanyag	Nemesacél
Méret H x Sz x M	–	39 x 16 x 9 cm
Tulajdonságok	A hatótávolság és az öntözési szélesség beállítása az átfolyó vízmennyiség szabályozásával	–



reddot design award
winner 2006



CE

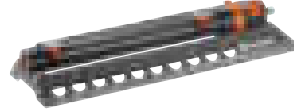

CE



CE

Termék megnevezése	Comfort Aquazoom 250/2	Comfort Aquazoom 350/3	Premium négyzetösztető 250
Cikkszám	1973-29	1977-29	8151-20
PNC	900 97 05 01	900 97 12 01	901 15 45 01
EAN-kód	4 078500 197397	4 078500 197793	4 078500 815109
Csomagolási egység darabban/ Raklap egység	4 / 68	4 / 48	2 / 136
Csomagolási forma	Színes displaykarton	Színes displaykarton	Színes displaykarton
Értékesítés/infó	–	–	–
Beöntözött felület	25 m ² - max. 250 m ²	28 m ² - max. 350 m ²	105 m ² - max. 250 m ²
Fokozatmentesen szabályozható hatótávolság	7 m - max. 18 m	7 m - max. 21 m	7 m - max. 17 m
Öntözési szélesség	3.5 m - max. 14 m	4 m - max. 17 m	max. 15 m
Fokozatmentesen szabályozható hatótávolság	•	•	•
Öntözési szélesség adjustable	•	•	–
Szabályozható vízmennyiség	–	•	–
Puha műanyag fúvókák	•	•	•
Kivehető szennyszűrő	Nemesacél	Nemesacél	Nemesacél
Méret H x Sz x M	52 x 16 x 9 cm	57.5 x 16 x 9 cm	–
Tulajdonságok	–	A hatótávolság és az öntözési szélesség beállítása az átfolyó vízmennyiség szabályozásával.	–



Nagyfelület-esőztetők

1 			
	CE	CE	CE
Termék megnevezése	Comfort impulzus-, kör- és szektor-esőztető¹	Comfort turbinás esőztető	Comfort turbinás esőztető
Cikkszám	8141-20	8143-20	8144-20
PNC	901 15 40 01	901 15 41 01	901 15 42 01
EAN-kód	4 078500 814102  4 078500 814102 ¹	4 078500 814300  4 078500 814300 ¹	4 078500 814409  4 078500 814409 ¹
Csomagolási egység darabban/ Raklap egység	5 / 125	5 / 90	5 / 125
Csomagolási forma	Színes információs kártya	Színes információs kártya	Színes információs kártya
Értékesítés/infó	–	–	–
Beöntözött felület	75 - max. 490 m ²	75 - max. 450 m ²	75 - max. 450 m ²
Öntözési szektor	25° - 360°	20° - 360°	20° - 360°
Fokozatmentesen szabályozható hatótávolság	5 - max. 12.5 m	5 - max. 12 m	5 - max. 12 m
Kivehető szennyszűrő	–	•	•
Rögzítés/ kombinálhatóság	Leszűrőtüske	Műanyag talp	Leszűrőtüske
Anyag	Műanyag	Műanyag	Műanyag
Tulajdonságok	Több esőztető egymás után csatlakoztatható (tartozék: 18201)	Nagy hatótávolságú esőztető, egyenletes vízelosztás a 2 zónás esőztetés és a speciálisan kialakított terelő által, ellenáll a szennyeződéseknek, szabadalmaztatott turbinameghajtás	

Nagyfelület-esőztetők

1 	
	CE
Termék megnevezése	Premium impulzus-, kör- és szektor-esőztető¹
Cikkszám	8135-20
PNC	901 15 36 01
EAN-kód	4 078500 813501  4 078500 813501 ¹
Csomagolási egység darabban/ Raklap egység	5 / 90
Csomagolási forma	Színes displaykarton
Értékesítés/infó	–
Beöntözött felület	75 - max. 490 m ²
Öntözési szektor	25° - 360°
Fokozatmentesen szabályozható hatótávolság	5 - max. 12.5 m
Rögzítés/ kombinálhatóság	Műanyag talp fém betétekkel a kimagasló stabilitásért
Anyag	Műanyag, fém kalapáccsal és precíziós rézfúvókával
Tulajdonságok	Több esőztető egymás után csatlakoztatható (tartozék: csapelem 18201)



Termék megnevezése

**Comfort sokfelület-esőztető
AquaContour automatic**

Cikkszám

8133-20

PNC

901 15 35 01

EAN-kód

4 078500 813303



4 078500 813303

Csomagolási egység darabban/
Raklap egység

1 / 30

Csomagolási forma

Színes displaykarton

Értékesítés/infó

–

Alkalmazás

Szinte bármilyen vonalvezetésű kert egyedi öntözéséhez.

Beöntözött felület

Max. 350 m²

Öntözési szektor

25° - 360° között állítható a beállító gyűrűvel.

Hatótávolság

2,5 - 9 m (2 bar)/4 - 10,5 m (4 bar), változtathatóan beprogramozható.

Kezelés

Szennyeződésmentes fóliázott billentyűzet felhasználóbarát programozási útmutatóval.

Programozás

Két kertforma egyszerűen beprogramozható és előhívható, programonként 50 különböző egyedi sarokpont állítható be.

Tartozékok

2 rögzítőhüvely az esőztető pontos rögzítéséhez a beprogramozott öntözendő felületen, 2 leszurótüske az esőztető fixálásához a rögzítőhüvelyekben.

Rögzítés/ kombinálhatóság

–

Material

–

Tulajdonságok

A puha műanyagból készült fúvókák egyenletes vízkijuttatást biztosítanak.



Egyedi felületlefedettség

Max. 50 különböző hatótávolságú sarokpont menthető el.

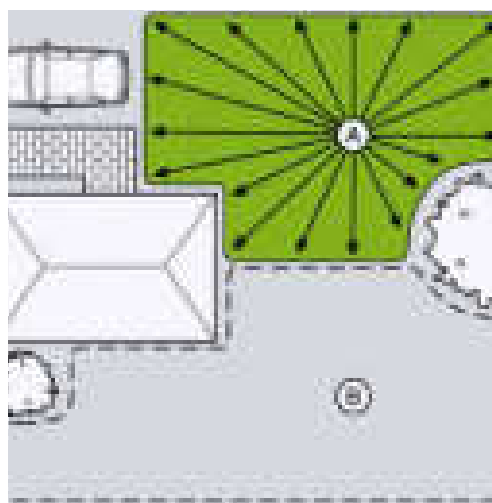

Programozás

Két különböző kertforma, pl. a ház előtti és mögötti rész, egyszerűen beprogramozható, és bármikor előhívható.



Rögzítőhüvelyek

2 rögzítőhüvely az esőztető biztos és pontos rögzítéséhez a beprogramozott öntözendő felületen.



Termék megnevezése	Tömlősőztető	Gyöngyesőztető	Gyöngyesőztető
Cikkszám	996-20	1968-20	1969-20
PNC	900 88 40 01	900 96 94 01	900 96 95 01
EAN-kód	4 078500 099608	4 078500 196802	4 078500 196901
Csomagolási egység darabban/ Raklap egység	5 / 150	5 / 120	5 / 60
Csomagolási forma	Színes displaykarton	Színes displaykarton	Színes displaykarton
Értékesítés/infó	-	-	-
Hossz	15 m	7,5 m	15 m
Szavatosság	10 év	-	-
Egyedileg meghosszabbítható	Max. 22,5 m-ig (tartozék: 5316-20)	Max. 30 m-ig (tartozék: 1989-20)	Max. 30 m-ig (tartozék: 1989-20)
Egyedileg rövidíthető	•	Növény sorok hatékony öntözésére	
Alkalmazás	Finom ködpermet a keskeny, hosszúkás zónák öntözésére	Szelep szabályozza az átfolyó víz mennyiségét és a nyomást	



GARDENA Cleansystem

A nedves tisztítás rendszere - egyszerűen kombinálható

Az Original GARDENA Cleansystem a ház körüli és a kerti tisztítási munkák elvégzésének tökéletes eszköze. Csak kösse össze a Cleansystem nyelét a hozzáillő tisztítóeszközzel és a GARDENA tömlővel – majd csatlakoztassa a vízcsapra.

Egyszerű párosítás

A nyelek és a tisztítóeszközök kombinálásával minden felhasználási területhez alkalmazkodik.



Egyszerűen tiszta

Minden GARDENA vízvezető nyél fokozatmentesen állítható és lezárható. Az átfolyó tiszta víz, illetve a tisztítóeszköz mennyisége a nyélen található adagolóval szabályozható.

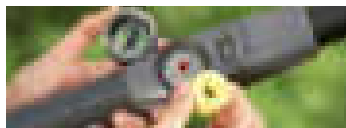

Egyszerűen tökéletes

Puha sörték a kényes felületekre, kemény sörték a strapabíróbb padlófelületekre.

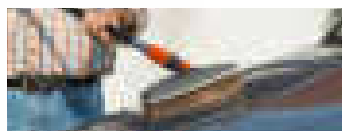

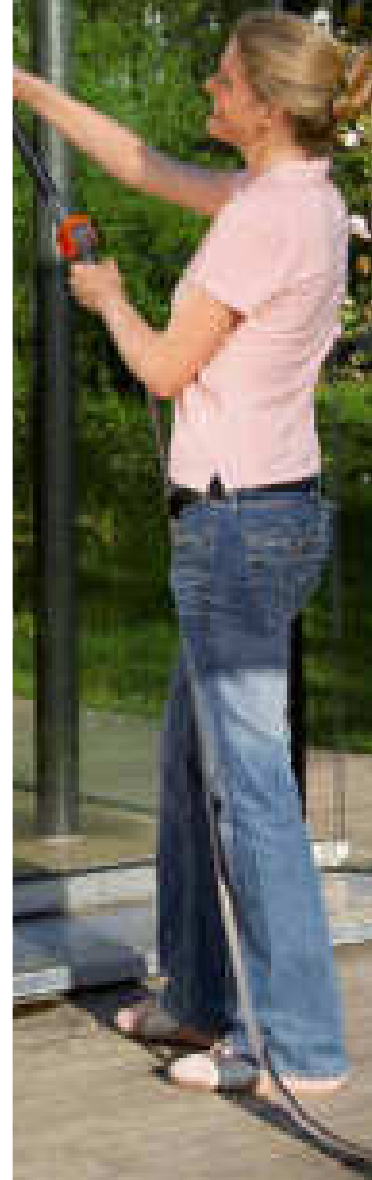

Egyszerűen erős

A lapos sugarú fúvókák fellazítják és eltávolítják a makacs szennyeződéseket.

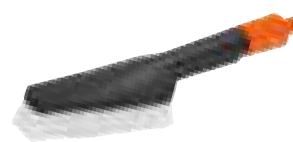

Kézi mosókefék, -súrolók



Termék megnevezése	Kézi mosókefe	Kézi súroló
Cikkszám	987-20	988-20
PNC	900 88 27 01	900 88 28 01
EAN-kód	4 078500 098700  4 078500 098700	4 078500 098809  4 078500 098809
Csomagolási egység darabban/ Raklap egység	5 / 405	5 / 405
Csomagolási forma	Színes displaykarton	Színes displaykarton
Értékesítés/infó	–	–
Sörték	PVC	PVC
Érzékeny felületekhez	•	–
Kemény felületekhez	–	•
Alkalmazás	Pl. kerti bútorok, garázsajtók, járművek, stb. tisztítására	Pl. kerti szerszámok, szemeteskukák, stb. tisztítására
Fokozatmentesen állítható átfolyó vízmennyiség	•	•
Lezárható vízfolyás	•	•
Közvetlenül csatlakoztatható az Original GARDENA System elemekkel	•	•
Használható GARDENA szappanrudakkal (989)	•	•
Tulajdonságok	Kis kivétel: Az elastikus, lapos kefe megkönnyíti a szűk helyek tisztítását	Az elastikus, lapos kefe megkönnyíti a szűk helyek tisztítását

Tartozékok



Termék megnevezése	Szappanrudak
Cikkszám	989-20
PNC	900 88 29 01
EAN-kód	4 078500 098908  4 078500 098908
Csomagolási egység darabban/ Raklap egység	10 / 5400
Csomagolási forma	Színes bliszterkártya
Értékesítés/infó	Értékesítés csak komplett csomagolási egységben
Alkalmazás	–
Tulajdonságok	–
A következőkhöz használható	Cikksz. 984, 987, 988, 5572, 5574

GARDENA öntözőkomputerek

Az automata öntözésvezérlés teljes termékválasztéka

A GARDENA öntözőkomputert közvetlenül a vízcsapra csatlakoztatjuk. A komputer azután a beprogramozott adatoknak megfelelően amotomatikusan elvégzi a kert öntözését.

- Sokoldalú, rugalmas és felhasználóbarát, hogy több szabadideje maradjon a kertben.
- Mobil esőztetők, Micro-Drip-System vagy Sprinklersystem automatikus működtetéséhez.
- Típustól függően, különböző kertekhez, 1 – 6 öntözési területhez.
- Különösen felhasználóbarát a jól használható kezelőfelületek és (a 1169-es cikkszámú termék kivételével) az LCD kijelzőn megjelenő adatoknak köszönhetően.

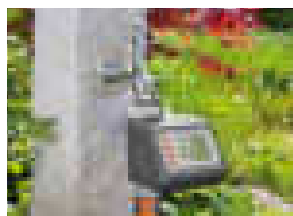

Classic – kezdőknek

Közkedvelt programozási lehetőségek.

Áttekinthető LCD kijelző (a 1169-es cikkszámú termék kivételével) és egyértelmű kezelőfelület.

Classic modellek:

- vízprogramozó óra
- EasyControl
- FlexControl

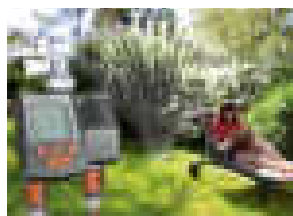

Comfort – igényeseknek

Rugalmas programozási lehetőségek.

Nagy, áttekinthető LCD kijelző.

Egy vagy két különböző terület ellátására alkalmas modellek is kaphatók.

Comfort modellek:

- SelectControl

Választható programozási lehetőségek.

A felhasználó 5 előre beprogramozott felhasználási terület közül választhat.

- T 1030 card
- MultiControl
- MultiControl duo

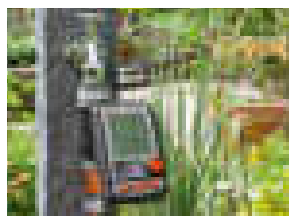

Premium – szakértőknek

Egyéni programozási lehetőség 6 öntözési program segítségével.

A kiválasztott nyelvű szöveg elmagyarázza a programozás lépéseit.

Csúcsmodell napelemes önellátó energiaforrással.

Az automata vízelosztóhoz csatlakoztatva sorban egymás után akár 6 terület is megöntözhető önműködően.

Premium modellek:

- MasterControl
- MasterControl solar









CE



CE

Termék megnevezése	EasyControl	FlexControl
Cikkszám	1881-29	1883-29
PNC	967 23 54 01	967 23 57 01
EAN-kód	4 078500 188197  4 078500 188197	4 078500 188393  4 078500 188395
Csomagolási egység darabban/ Raklap egység	2 / 220	2 / 220
Csomagolási forma	Színes ablakos csomagolás	Színes ablakos csomagolás
Értékesítés/infó	–	–
Programozható kimenetek	1	1
Rugalmas programozás		
Öntözési időtartam	2 - 60 perc	1 perc - 1 óra 59 perc
Öntözési gyakoriság	Minden nap, minden 2./3./7 .nap	Öntözési napok kiválasztása, vagy minden 2./3./7 .nap
Lehetséges napi öntözések	1/2/3 alkalommal	1/2/3 alkalommal
Energiaellátás	1 x 9 V alkáli elemmel (nem tartalmazza)	1 x 9 V alkáli elemmel (nem tartalmazza)
Elem töltöttség jelző	Jelzi a gyenge elemet.	Jelzi a gyenge elemet.
Csatlakozómenet vízcaphoz	26,5 mm (G 3/4), 33,3 mm (G 1)	26,5 mm (G 3/4), 33,3 mm (G 1)
Üzemi nyomás	0,5 - 12 bar	0,5 - 12 bar
LCD kijelző	•	•
Levehető kezelőfelület	•	•
Csatlakoztatható talajnedvesség- vagy esőérzékelő	•	•
Teljesen automatikus vezérlés tala- jnedvesség- érzékelővel (opcionális)	–	–
Tulajdonságok	Alapprogramozási lehetőségek gombok és LCD kijelző segítségével.	Alapfunkciók rugalmas programozási lehetősége a forgógomb segítségével.





CE



CE



CE



CE

Termék megnevezése	MultiControl 2	MultiControl duo 1	MasterControl 2	MasterControl solar 2
Cikkszám	1862-29	1874-29	1864-29	1866-29
PNC	900 96 38 01	966 76 96 01	900 96 41 01	900 96 44 01
EAN-kód	4 078500 186292	4 078500 187497	4 078500 186490	4 078500 186698
Csomagolási egység darabban/ Raklap egység	2 / 140	2 / 120	2 / 140	2 / 140
Csomagolási forma	Színes ablakos csomagolás	Színes ablakos csomagolás	Színes ablakos csomagolás	Színes ablakos csomagolás
Értékesítés/infó	-	-	-	-
Programozható kimenetek	1	2	1	1
Rugalmas programozás				
Öntözési időtartam	1 perc - 7 óra 59 perc	1 perc - 3 óra 59 perc (kimenetenként)	1 perc - 9 óra 59 perc	1 perc - 9 óra 59 perc
Öntözési gyakoriság	Öntözési napok kiválasztása, vagy minden 2./3./7.nap		Öntözési napok kiválasztása, vagy minden 2./3./4./5./6./7.nap	
Lehetséges napi öntözések	Minden 8/12/24 óraban	Minden 8/12/24 óraban (kimenetenként)	6 kezdési idő lehetséges	6 kezdési idő lehetséges
Energiaellátás	1 x 9 V alkáli elemmel (nem tartalmazza)			Nagy teljesítményű napelemekkel és Litium-ion akkumulátorral
Elem töltöttség jelző	•	•	•	•
Csatlakozómenet vízcaphoz	26,5 mm (G 3/4), 33,3 mm (G 1)	26,5 mm (G 3/4), 33,3 mm (G 1)	26,5 mm (G 3/4), 33,3 mm (G 1)	26,5 mm (G 3/4), 33,3 mm (G 1)
Üzemi nyomás	0,5 - 12 bar	0,5 - 12 bar	0,5 - 12 bar	0,5 - 12 bar
LCD kijelző	•	•	•	•
Easy Prog programozási magyarázat	•	•	• Futófelirat 10 választható nyelven	• Futófelirat 10 választható nyelven
Levehető kezelőfelület	•	•	•	•
Csatlakoztatható talajnedvesség- vagy esőérzékelő	•	•	•	•
Teljesen automatikus vezérlés tala- jnedvesség-érzékelővel (opcionális)	•	•	•	•
Tulajdonságok	Nagy kijelzővel az egyszerű programozás érdekében	Nagy kijelzővel az egyszerű programozás érdekében, mindkét kimenet érzékelőkkel vezérelhető	Forgatógomb a gyors adatmódosításhoz, a komputer 6 kimeneti eszköz vezérlésére alkalmas az automatikus vízelosztó (1197) segítségével	

Kényelmes kezelés

Nagy kijelző és levehető kezelőegység az egyszerű programozás érdekében.

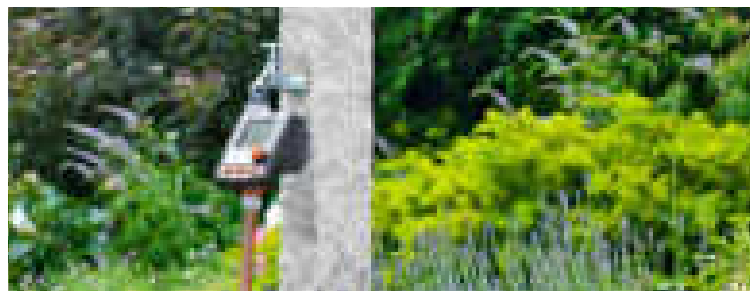
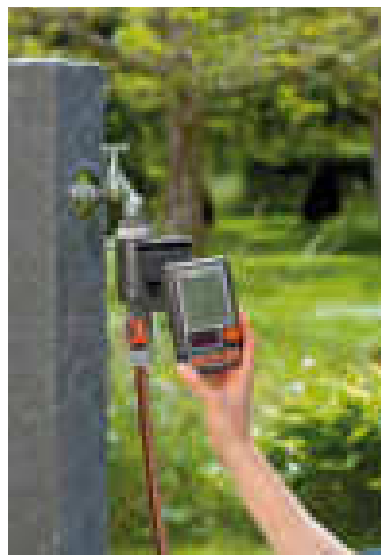

Energiatakarékos szeleptechnika

Kb. 1 év megbízható üzemelés egyetlen 9 V-os alkáli elemmel (kivéve: 1169, 1830, 1866).

Termék megnevezése	Talajnedvesség-érzékelő	Esőérzékelő electronic	Hosszabbítóvezeték	Vízelosztó automatic
Cikkszám	1188-20	1189-20	1186-20	1197-29
PNC	900 89 86 01	900 89 87 01	900 89 83 01	966 76 93 01
EAN-kód	4 078500 118804 	4 078500 118903 	4 078500 118606 	4 078500 119795 
Csomagolási egység darabban/ Raklap egység	2 / 304	2 / 324	2 / 576	2 / 100
Csomagolási forma	Színes ablakos csomagolás	Színes ablakos csomagolás	Színes ablakos csomagolás	Színes ablakos csomagolás
Értékesítés/infó	–	–	–	–
Felhasználási terület	A talajnedvesség-tartalom bevonása az automata öntözésvezérlésbe	A természetes csapadék figyelembevétele az öntözésvezérlésnél	Érzékelők csatlakozóvezetékeinek meghosszabbításához 105 m-ig.	6 csatlakoztatott öntözőkészülék teljesen automata vezérléséhez
Alkalmazható a következőkkel	GARDENA öntözőkomputerekhez, 4040-es moduláris vezérlőhöz (cikksz. 1276), 4030-as (cikksz. 1283) és 6030-as (cikksz. 1284) öntözésvezérlőhöz, 9V vezérlőelemhez (cikksz. 1250), és erkélyláda öntözéshez (cikksz. 1407)	GARDENA öntözőkomputerekhez, 4040-es moduláris vezérlőhöz (cikksz. 1276), 4030-as (cikksz. 1283) és 6030-as (cikksz. 1284) öntözésvezérlőhöz, 9V vezérlőelemhez (cikksz. 1250), és erkélyláda öntözéshez (cikksz. 1407)	Talajnedvesség-érzékelőhöz (cikksz. 1188), electronic esőérzékelőhöz (cikksz. 1189)	GARDENA MasterControl öntözőkomputerekhez (cikksz. 1864, 1866)
Energiaellátás	2 x 1,5 V-os alkáli elemmel (LR14/C/Baby, a csomagolás nem tartalmazza), kb. 1 év működési idő	1 x 9 V-os elemmel (a csomagolás nem tartalmazza), kb. 1 év működési idő	–	Mechanikus
Tulajdonságok	Hosszútávon megbízható működés a talajban mért hőmérséklet-különbségek elektronikus mérésével, az aktuális talajnedvesség-tartalom kijelzése, 5 m kábellel és csatlakozóval	Opto-elektronikus működési elv biztosítja csapadék esetén a gyors reakciót, földbe szúrható, vagy szilárd talajon is elhelyezhető. 5 m-es kábellel és csatlakozóval	Hossza 10 m, alkalmazható a föld felett vagy a földfelszín alatt is	A kertrészek az öntözőkomputer programozásának megfelelően egymás után lesznek öntözve, 26,5 mm-es (G 3/4) csatlakozómeccsel, kompletten 5 csapelemmel (901) és 3 zárósapkával



Víztakarékos érzékelő technológia

Valamennyi öntözésvezérlőhöz csatlakoztatható GARDENA talajnedvesség- vagy esőérzékelő (kivéve: 1169 cikksz.). Az érzékelő megszakítja, vagy megakadályozza az idővezérelt öntözést megfelelő talajnedvesség, vagy eső esetén.

Max. 6 öntözési terület vezérlése

2 - 6 csatlakoztatott öntözőkészülék teljesen automata vezérlése. Ideális különböző vízigényű növénycsoportok és kertrészek öntözéséhez, vagy ha a vízmennyiség nem elegendő a készülékek egyidejű üzemeltetéséhez. A kertrészek az öntözőkomputer programozásának megfelelően, egymás után lesznek öntözve. A nem használt kimenetek egyszerűen elzárhatók.

GARDENA többkörös öntözésvezérlés

Öntözőrendszerek automata vezérlésének színvonalas kínálata

A GARDENA többcsatornás vezérlői elsősorban akkor jutnak szerephez, amikor a vízcsap által szolgáltatott vízmennyiség nem elegendő a teljes öntözőrendszer egyidejű működtetéséhez, vagy amikor a kert bizonyos részei más-más vízmennyiséget igényelnek.

- Szelepvezérlés hálózati árammal vagy anélkül – elemmel vagy 230 V-os hálózatról vezérelhető
- A vízfolyás önműködően nyit és zár
- Öntözőszelepenként több, egymástól független program futtatható
- Egyszerű programozás a felhasználót segítő útmutatóval
- Szenzorcsatlakozó a víztakarékos öntözéshez. A talajnedvesség-érzékelő és az esőérzékelő megakadályozza vagy megszakítja az öntözést elegendő talajnedvesség esetén, vagy ha elered az eső



A kábeles szelepvezérlés

A szelepek **2** közvetlenül a falra erősített öntözésvezérlőről **1** kapják az impulzust vezetéken át, a szelep nyitására vagy zárására. A vezérlő akár tizenkét darab 24 V-os öntözőszelepet képes teljesen önműködő módon vezérelni.

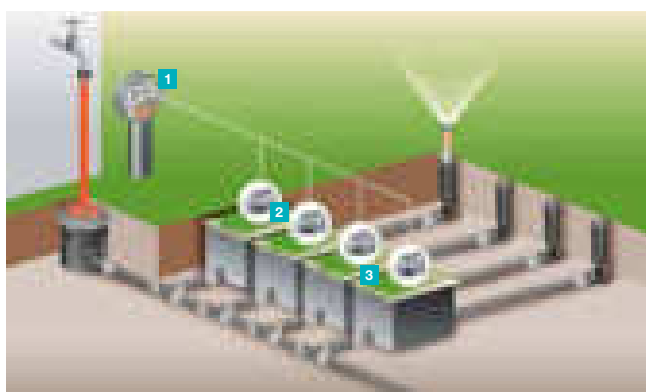









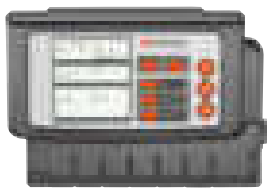

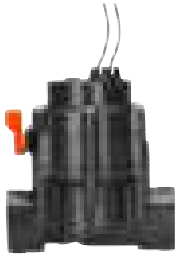
A decentralális, kábelmentes szelepvezérlés

A hordozható programozó egység **1** segítségével programozható be. A vezérlőfej **2** Ezek után ráhelyezve az öntözőszelepre **3** a betáplált adatok szerint nyitja és zárja a szelepet.



Többcsatornás 24 V-os vezérlés és tartozékok

Termék megnevezése							
	Classic öntözésvezérlés 4030	Classic öntözésvezérlés 6030	Comfort öntözésvezérlés 4040 moduláris	Comfort kiegészítő modul 2040	Öntözőszelep 24 V	24 V-os csatlakozó kábel	
Cikkszám	1283-37	1284-37	1276-27	1277-27	1278-27	1280-20	
PNC	966 66 83 01	966 66 84 01	900 90 38 01	900 90 40 01	900 90 42 01	900 90 43 01	
EAN-kód	4 078500 128377 	4 078500 128476 	4 078500 127677 	4 078500 127776 	4 078500 127875 	4 078500 128001 	
Csomagolási egység darabban/ Raklap egység	2 / 168	2 / 200	2 / 144	4 / 840	4 / 340	4 / 304	
Csomagolási forma	Színes displaykarton	Színes displaykarton	Színes displaykarton	Színes displaykarton	Színes displaykarton	Színes szalag	
Értékesítés/infó	–	–	–	–	–	–	
Felhasználási terület	Max. 4 darab 24 V-os öntözőszelep vezérléséhez		Max. 4 darab 24 V-os öntözőszelep vezérléséhez, bővíthető	A 4040 moduláris öntözésvezérlőhöz, modulonként 2 darab 24 V-os öntözőszelep csatlakoztatható	Kábellel csatlakoztatható egy GARDENA öntözésvezérléshez	Max. 6 darab 24 V-os öntözőszelep csatlakoztatására egy GARDENA öntözésvezérléshez	
Alkalmazható a következőkkel	24 V-os öntözőszelephez (cikksz. 1278), szivattyú vezérléshez 24 V (cikksz. 1273)		24 V-os öntözőszelephez (cikksz. 1278), szivattyú vezérléshez 24 V (cikksz. 1273)	A 4040 moduláris öntözésvezérlőhöz (cikksz. 1276)	A 4030 (1283), 6030 (1284), 4040 moduláris (1276) öntözésvezérlőhöz, a 2040 kiegészítő modulhoz (1277)		
Energiaellátás	230 V / 24 V		230 V / 24 V	–	–	–	
Vezérelhető 24 V-os öntözőszelepek száma	Max. 4	Max. 6	Max. 4 (bővíthető 12-ig)	Max. 2	–	–	
Szelepenként egyéni öntözési programok	3	3	4	Mint a 4040 moduláris öntözésvezérlő	–	–	
Öntözési időtartam programonként	1 perc - 3 óra 59 perc, központilag változtatható 0 – 200 % között	1 perc - 3 óra 59 perc, központilag változtatható 0 – 200 % között	1 perc - 4 óra 59 perc, központilag változtatható 0 – 200 % között	Mint a 4040 moduláris öntözésvezérlő	–	–	
Kültéri telepítésre alkalmas	Csak esőtől védett helyre	Csak esőtől védett helyre	•	•	•	•	
Főcsatorna szivattyú vezérléséhez	•	•	•	–	–	–	
Csatlakozás szelepekhez	24 V-os csatlakozó kábel (cikksz. 1280)			–	–	–	
Áramkimaradás elleni védelem	9 V-os alkáli elemmel (a csomagolás nem tartalmazza)	9 V-os alkáli elemmel (a csomagolás nem tartalmazza)	9 V-os alkáli elemmel (a csomagolás nem tartalmazza)	–	–	–	
Tulajdonságok	Csatlakoztatási lehetőség talajnedvesség- vagy esőérzékelőhöz		A 2040-es kiegészítő modulal 12 szelepig kiegészíthető, csatlakoztatási lehetőség talajnedvesség-érzékelőhöz, vagy esőérzékelőhöz	Egyszerű kábelkapcsolat a központhoz	Manuális nyitás / zárás lehetséges, öntisztító finomszűrő az üzembiztos vezérléstechnikához, üzemi nyomás 0,5 és 12 bar között, 1" belső csatlakozómenettel	15 m, vezetékátmérő 7 x 0,5 mm ² , max. kábelhossz 30 m, max. feszültség 30 V	

Többcsatornás 9 V-os vezérlés és tartozékok

Termék megnevezése	 Programozó egység	 Vezérlőfej 9 V	 Mágnesszelep 9 V
Cikkszám	1242-27	1250-29	1251-29
PNC	900 90 11 01	900 90 19 01	900 90 21 01
EAN-kód	4 078500 124270 	4 078500 125093 	4 078500 125192 
Csomagolási egység darabban/ Raklap egység	2 / 304	2 / 1140	2 / 264
Csomagolási forma	Színes displaykarton	Színes displaykarton	Színes displaykarton
Értékesítés/infó	–	–	–
Felhasználási terület	A vezérlőfej programozására	A 9 V-os öntözőszelep vezérléséhez	Öntözőberendezések vezérléséhez a programozó egységgel, a 9 V-os vezérlő programozása alapján
Alkalmazható a következőkkel	Vezérlőfejhez 9 V (cikksz. 1250), 9 V-os öntözőszelephez (cikksz. 1251)	Programozó egységhez (cikksz. 1242), 9 V-os öntözőszelepekhez (cikksz. 1251)	Programozó egységhez (cikksz. 1242), vezérlőfejhez 9 V (cikksz. 1250)
Szelepenként egyéni öntözési programok	6	–	–
Öntözési időtartam programonként	1 perc - 9 óra 59 perc	–	–
Tulajdonságok	Adatátvitel gombnyomással történik a vezérlőfej csatlakoztatása után, kb. 1 év működési idő 1 x 9 V-os alkáli elemmel (a csomagolás nem tartalmazza)	Esőérzékelő vagy talajnedvesség-érzékelő csatlakoztatási lehetőség, kb. 1 év működési idő 1 x 9 V-os alkáli elemmel (a csomagolás nem tartalmazza)	Energiatekarékos 9 V-os mágnesszelep-technika, manuális nyitás / zárás lehetséges, áramlásoptimált szelepteometria a legkisebb nyomásvesztés érdekében, üzemi nyomás 0,5 és 12 bar között, 1" belső csatlakozómenettel

Többcsatornás 9 V-os vezérlés és tartozékok

Termék megnevezése	 Szelepdoboz V1	 Szelepdoboz V3	 Kábelszorító 24 V	 Szivattyúrelé 24 V
Cikkszám	1254-29	1255-29	1282-20	1273-20
PNC	900 90 26 01	900 90 28 01	900 90 44 01	900 90 34 01
EAN-kód	4 078500 125499 	4 078500 125598 	4 078500 128209 	4 078500 127301 
Csomagolási egység darabban/ Raklap egység	2 / 68	2 / 24	4 / 1632	2 / 384
Csomagolási forma	Színes szalag	Színes szalag	Színes szalag	Színes ablakos csomagolás
Értékesítés/infó	–	–	–	–
Tartalom	1 darab	1 darab	6 darab	1 darab
Felhasználási terület	1 darab 9 V-os vagy 24 V-os öntözőszelephez	Max. 3 darab 9 V-os vagy 24 V-os öntözőszelephez	24 V-os vízálló vezetékcsatlakoztatás egy 24 V-os öntözőszelephez, a V1 szelepdobozok használata esetén	Egy szivattyúnak (max. 2000 W) egy öntözésvezérléssel együtt történő működtetéséhez
Alkalmazható a következőkkel	9 V-os mágnesszelephez (cikksz. 1251), 24 V-os mágnesszelephez (cikksz. 1278)	9 V-os mágnesszelephez (cikksz. 1251), 24 V-os mágnesszelephez (cikksz. 1278)	24 V-os csatlakozó kábel (cikksz. 1280)	4040 moduláris öntözésvezérlésekhez (1276), 4030 (1283), 6030 (1284)
Tulajdonságok	Teleszkópos csavarrögzítéssel a szelep egyszerűen szerelhető és kivethető a dobozból, a fedél gyerekbiztosan zárható, 2 x 1"-os külső menettel	Változtatható vízbekötési irány 3 oldalról. Teleszkópos csavarrögzítéssel a szelep egyszerűen szerelhető és kivethető. Vízáró kábelcsatlakozó doboz az áttekinthető 24 V-os kábelcsatlakozás érdekében. Központi víztelenítő kupak a bemeneti oldal víztelenítésére a fagyos időszak előtt. A fedél gyerekbiztosan zárható, 4 x 1"-os külső menettel	Egyszerű csatlakozás a nyomógombbal, vezeték keresztmetszete 0,33 és 1,5 mm ² között, max. kábelátmérő 3,9 mm, max. feszültség 30 V	10 m kábellel, egy öntözésvezérléshez csatlakoztatható, 50 m-ig hosszabbítható, szükséges kábelkeresztmetszet 0,25 mm ² , kültéri használatra alkalmas (IP44)

GARDENA

Micro-Drip-System

A kertöntözés víztakarékos módja

- Sokféle felhasználási lehetőség, például erkélyen, teraszon, haszon- és díszkertekben.
- Az újító szellemű, okos rendszermegoldások még kényelmesebbé teszik a felhasználó munkáját
- Önműködően vezérelhető GARDENA öntözőkomputerrel is használható

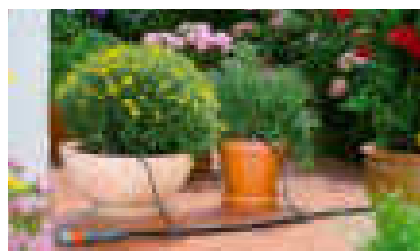
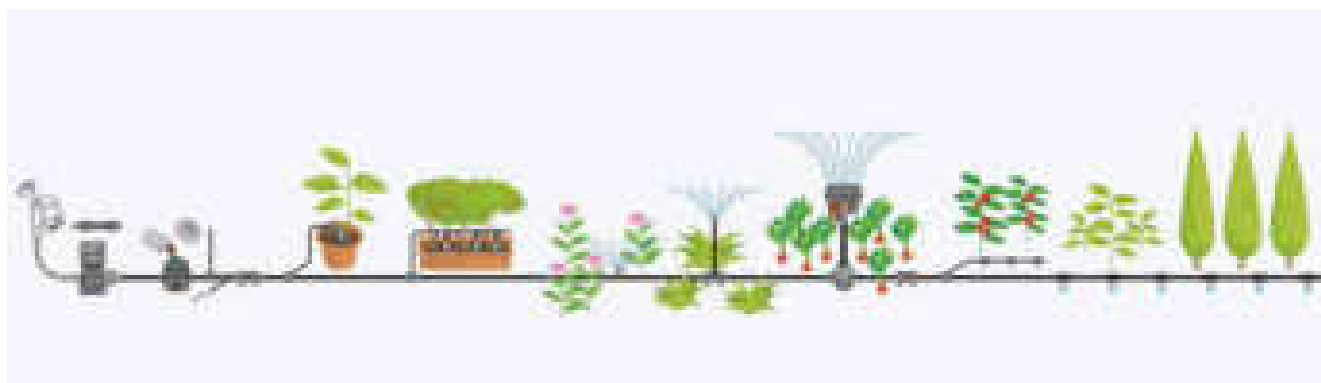

Cserepes növények

Cserepes és dézsás növények pontos öntözése csepegtetővel

- Szabályozza a víz mennyiségét
- A csap elzárása után nincs után csepegés
- Öntisztuló

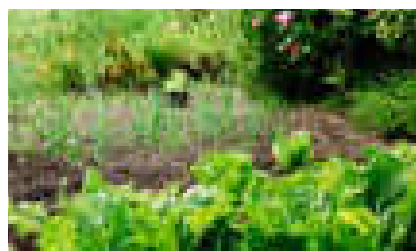

Beültetett területek

Rugalmasan elhelyezhető permetező fűvőkák rövid tenyészidejű növények optimális öntözéséhez, virág- és zöldségágyásokban.

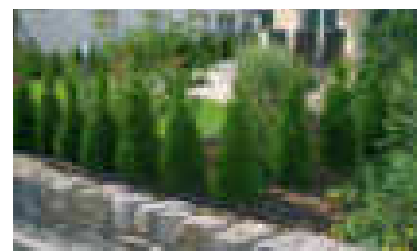

Növény sorok









A gyökérzet precíz és pontos öntözése öntözőcsövekkel

- Öntisztuló csepegtető
- A különleges labirintusszerű technológia megakadályozza a gyökérzet benövését



Szabadalmaztatott "Klikk és Kész" gyorscsatlakozási technológia

- Tartósan tömített csőcsatlakozás
- Szükség esetén könnyen oldható
- Gyorsabban kiépíthető és átalakítható rendszer

Termék megnevezése	 Indulókészlet cserepes növényekhez S	 Indulókészlet cserepes növényekhez M	 Indulókészlet cserepes növényekhez M automatic	 Indulókészlet cserepes növényekhez
Cikkszám	13000-32	13001-20	13002-20	13003-26
PNC	967 03 93 01	967 03 94 01	967 03 95 01	967 03 96 01
EAN-kód	4 078500 018364 	4 078500 018388 	4 078500 018401 	4 078500 018425 
Csomagolási egység darabban/ Raklap egység	36 / 144	3 / 18	2 / 24	4 / 136
Csomagolási forma	Színes displaykarton	Színes displaykarton	Színes displaykarton	Színes displaykarton
Értékesítés/infó	Értékesítés csak 36 darabos displayben	–	–	–
Felhasználási terület	5 cserepes növényhez	7 cseréphez és 3 virágládához	7 cseréphez és 3 virágládához	1 alapelem 1 tömlőelem 917 20 m elosztócső 1 T-elem (3/16") 2 záródugó (3/16") 15 szabályozható sorcsepegtető 15 leszűrőtüske (3/16")
Tartalom	1 tömlőelem 917, 1 alapelem 1000, 10 m elosztócső, 5 szabályozható végcsepegtető 0-20 l/óra, 1 záródugó 4,6 mm (3/16"), 5 T-elem 4,6 mm (3/16"), 5 leszűrőtüske 4,6 mm (3/16")	1 alapelem 1000, 15 m vezetékcső, 15 m elosztócső, 7 szabályozható végcsepegtető, 6 szabályozható sorcsepegtető 10 szűkítő T-elem, 1 zárótömítés 13 mm (1/2"), 3 záródugó 4,6 mm (3/16"), 11 leszűrőtüske 13 mm (1/2"), 13 leszűrőtüske 4,6 mm (3/16")	1 Öntözőkomputer EasyControl, 1 alapelem 1000, 15 m vezetékcső, 15 m elosztócső, 7 szabályozható végcsepegtető, 6 szabályozható sorcsepegtető 10 szűkítő T-elem, 1 zárótömítés 13 mm (1/2"), 3 záródugó 4,6 mm (3/16"), 11 leszűrőtüske 13 mm (1/2"), 13 leszűrőtüske 4,6 mm (3/16")	15 cserepes növényekhez
Bővíthető	Maximum 20 cserépig meghosszabbítható	•	•	–
Automata öntözés	–	–	EasyControl öntözőkomputerrel együtt	–

Bővítő készletek cserepes növényekhez

Termék megnevezése	 Bővítő készlet cserepes növényekhez L	 Bővítő készlet cserepes növényekhez XL
Cikkszám	13005-20	13006-20
PNC	967 03 98 01	967 03 99 01
EAN-kód	4 078500 018326 	4 078500 018340 
Csomagolási egység darabban/ Raklap egység	4 / 160	4 / 160
Csomagolási forma	Színes displaykarton	Színes displaykarton
Értékesítés/infó	–	–
Felhasználási terület	Indulókészlet cserepes növényekhez M és Indulókészlet cserepes növényekhez M automatic bővítésére (5 cserép), cikksz. 13001 és 13002	Indulókészlet cserepes növényekhez M és Indulókészlet cserepes növényekhez M automatic bővítésére (4 növény), cikksz. 13001 és 13002
Tartalom	5 m elosztócső, 5 szűkítő T-elem, 5 szabályozható végcsepegtető 0-10 l/óra, 5 leszűrőtüske 4,6 mm (3/16")	10 m elosztócső, 4 szűkítő T-elem, 12 sorcsepegtető, 10 leszűrőtüske 4,6 mm (3/16"), 4 zárósapka

Induló- és bővítő készletek növénsorokhoz

		
Termék megnevezése	Indulókészlet növénsorokhoz S 4,6 mm (3/16")	Bővítő készlet növénsorokhoz 4,6 mm (3/16")
Cikkszám	13010-20	1362-20
PNC	967 03 91 01	900 91 07 01
EAN-kód	4 078500 018241 	4 078500 136204 
Csomagolási egység darabban/ Raklap egység	4 / 144	4 / 240
Csomagolási forma	Színes displaykarton	Színes display-korong
Értékesítés/infó	–	–
Felhasználási terület	15 m növénsorhoz vagy érzékeny konyhakerti és dísznövényekhez	Indulókészlet növénsorokhoz és bővítésére, cikksz. 13010
Tartalom	1 alapelem 1000, 15 m vezetékcső 4,6 mm (3/16") 15 leszűrőtüske 4,6 mm (3/16"), 1 zárótömítés 4,6 mm (3/16")	15 m vezetékcső csatlakozókkal
Vízleadás csepegtetőnként	1,6 l/óra 30 centinként	1,6 l/óra 30 centinként
Bővíthető	1362 cikkszámú termékkel max. 30 m-ig	–
Belső csőátmérő	4,6 mm (3/16")	4,6 mm (3/16")
Maximum hossz (középre elhelyezett apalelemmel)	30 m	30 m
Jellemzők	A membrán labirintus szerű felépítése biztosítja a megbízhatóságot és az öntisztulást, föld felé telepíthető, csepegtetők távolsága 30 cm	
Tulajdonságok	A kis csőátmérőnek köszönhetően rugalmas	

Induló- és bővítő készletek növénsorokhoz

Indulókészlet virág- és növényágysokhoz

			
Termék megnevezése	Indulókészlet növénsorokhoz M méret automatic	Indulókészlet növénsorokhoz L	Indulókészlet virág- és növényágysokhoz
Cikkszám	13011-20	13013-20	13015-20
PNC	967 04 38 01	967 04 34 01	967 04 07 01
EAN-kód	4 078500 018463 	4 078500 018500 	4 078500 018524 
Csomagolási egység darabban/ Raklap egység	3	1	3
Csomagolási forma	Színes displaykarton	Színes display-korong	Színes displaykarton
Értékesítés/infó	3 / 18	1 / 64	3 / 18
Tartalom	1 alapelem 1000, 25 m csepegtetőcső 4,6 mm, (3/16"), 15 leszűrőtüske 4,6 mm (3/16"), 1 záródugó 4,6 mm (3/16")	50 m csepegtetőcső, 1 alapelem 1000, 1 zárótömítés	1 alapelem 1000, 25 m vezetékcső, 4 permetező fúvóka 90°, 1 permetező fúvóka 360°, 2 L-elem 13 mm (1/2"), 1 keresztlem 13 mm (1/2"), 5 csőtartó tüske 13 mm (1/2"), 5 hosszabbítócső permetezőfúvókához, 5 szabályozószелеp, 3 zárótömítés 13 mm (1/2"), 10 leszűrőtüske 13 mm (1/2"), 1 szerelő eszköz
Felhasználási terület	25 m cső	–	–
Bővíthető	13131-20 cikksz. max. 100m-hez	–	•
Jellemzők	A membrán labirintus szerű felépítése biztosítja a megbízhatóságot és az öntisztulást, föld felé telepíthető, csepegtetők távolsága 30 cm	–	–

Termék megnevezése	Alapelem 1000	Alapelem 2000	Keverőtartály	Szerelő eszköz
Cikkszám	1355-20	1354-20	8313-20	8322-29
PNC	900 90 99 01	900 90 97 01	901 16 15 01	901 16 22 01
EAN-kód	4 078500 135504 	4 078500 135405 	4 078500 831307 	4 078500 832298 
Csomagolási egység darabban/ Raklap egység	5 / 1200	5 / 420	3 / 240	6 / 924
Csomagolási forma	Színes displaykarton	Színes displaykarton	Színes displaykarton	Színes blissterkártya
Értékesítés/infó	–	–	–	–
Tartalom	1 darab	1 darab	1 darab	1 darab
Felhasználási terület	A Micro-Drip-System kezdőeleme, amely a bemeneti nyomás szabályozására és a víz megszűrésére alkalmazható	A Micro-Drip-System kezdőeleme, amely a bemeneti nyomás szabályozására és a víz megszűrésére alkalmazható	A GARDENA univerzális tápoldat keveréséhez	Univerzális szerszám különböző elemek szereléséhez, és a vezetékcső pontos lyukasztásához
Alkalmazható a következőkkel	13 mm-es vezetékcsőhöz (1/2") (1346, 1347), 4,6 mm-es elosztócsőhöz (3/16") (1348, 1350)	13 mm-es vezetékcsőhöz (1/2") (1346, 1347), 4,6 mm-es elosztócsőhöz (3/16") (1348, 1350)	Univerzális tápoldathoz (8303), 13 mm-es vezetékcsőhöz (1/2") (1346, 1347), 4,6 mm-es elosztócsőhöz (3/16") (1348, 1350)	Végcsepegtetők, permetezőfűvókák, permetezőfűvókák hosszabbítócsővel, 4,6 mm-es záródugók, 13 mm-es vezetékcső, a csepegtetők tisztítótűje
Vízátfolyás	Max. 1.000 l/óra	Max. 2.000 l/óra	–	–
Nyomáscsökkentés	1,5 bar-ra	1,5 bar-ra	–	–
Vízszűrés	•	•	–	–
„Klikk és Kész” – gyors és egyszerű csatlakozórendszer	•	•	•	–
Tulajdonságok	Csatlakozásra kész kiserelésben, készülékelemekkel	Csatlakoztatásra készen, 901-es csapelemmel	Nagy betöltőnyílás, telítettségi-elzovel, szelep segíti a fagy előtti, ill. a tápoldat hozzákeverése előtti kiűrtést	Ügyes univerzális szerszám, erős fémhegy











Föld feletti csepegtetőcső 4,6 mm (3/16")

Kisebb dísz- és haszonkertek, érzékeny, konyhakerti növények vagy növény sorok öntözésére szolgál. A labirintus technológiának köszönhetően öntisztuló.

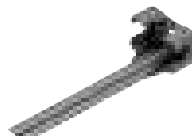
Csőek és tartozékok

						
Termék megnevezése	13 mm-es (1/2") vezetékcső	13 mm-es (1/2") vezetékcső	4,6 mm-es (3/16") elosztócső	4,6 mm-es (3/16") elosztócső	13 mm-es (1/2") szelep	4,6 mm-es (3/16") szelep
Cikkszám	1346-20	1347-20	1350-29	1348-20	8358-29	8357-29
PNC	900 90 91 01	900 90 92 01	966 68 70 01	900 90 93 01	901 16 58 01	901 16 56 01
EAN-kód	4 078500 134606 	4 078500 134705 	4 078500 135092 	4 078500 134804 	4 078500 835893 	4 078500 835794 
Csomagolási egység darabban/ Raklap egység	3 / 54	1 / 80	5 / 400	3 / 102	6 / 576	10 / 1320
Csomagolási forma	Tekercs színes termékakasztóval	Tekercs színes termékakasztóval	Tekercs színes displaykartonnal	Tekercs színes displaykartonnal	Színes bliszterkártya	Színes bliszterkártya
Értékesítés/infó	–	–	–	–	–	–
Tartalom	15 m	50 m	15 m	50 m	1 darab	2 darab
Felhasználási terület	A Micro-Drip-System központi ellátóvezetéke	A Micro-Drip-System központi ellátóvezetéke	Csepegtetőkhöz és permetező-fűvókákhoz vezető cső	Csepegtetőkhöz és permetező-fűvókákhoz vezető cső	Egyes vezetékcső szakaszok elzárásához, 13 mm-es (1/2") (1346/1347)	Egyes elosztócső szakaszok elzárásához, 4,6 mm-es (3/16") (1348/1350), és a 360°-os forgó permetezőfűvókák hatótávolságának fokozatmentes szabályozásához
Tulajdonságok	UV-sugárzásnak ellenálló, fényt át nem eresztő				„Klikk és Kész” – gyors és egyszerű csatlakozórendszer	

Csőtartók





					
Termék megnevezése	Csőtartó szilárd felületre, 13 mm (1/2")	Csőtartó szilárd felületre, 4,6 mm (3/16")	Leszurótüske, 4,6 mm (3/16")	Csőtartó tüske, 13 mm (1/2")	Csőtartó tüske, 4,6 mm (3/16")
Cikkszám	8380-29	8379-20	1327-20	8328-20	8327-20
PNC	901 16 66 01	901 16 63 01	900 90 62 01	901 16 27 01	901 16 25 01
EAN-kód	4 078500 838092 	4 078500 837903 	4 078500 132701 	4 078500 832809 	4 078500 832700 
Csomagolási egység darabban/ Raklap egység	10 / 1080	10 / 1080	10 / 960	10 / 450	10 / 800
Csomagolási forma	Színes bliszterkártya	Színes bliszterkártya	Színes bliszterkártya	Színes bliszterkártya	Színes bliszterkártya
Értékesítés/infó	–	–	–	–	–
Tartalom	2 darab	5 darab	10 darab	3 darab	3 darab
Felhasználási terület	A cső szilárd talajon történő rögzítésére, valamint a permetezőfűvóka 13 mm-es (1/2") vezetékcsőbe (1347/1346) történő rögzítésére, a permetezőfűvókák magasságának állításához T-elemmel a permetezőfűvókákhoz (8331) és a hosszabítócsőhöz (1377)	A cső szilárd talajon történő rögzítésére, valamint a permetezőfűvóka 4,6 mm-es (3/16") elosztócsőbe (1348/1350) történő rögzítésére, a permetezőfűvókák magasságának állításához T-elemmel a permetezőfűvókákhoz (8332) és a hosszabítócsőhöz (1377)	A 4,6 mm-es (3/16") elosztócső (1348/1350) vezetése és a talajhoz való rögzítésére szolgál	A cső talajhoz történő rögzítésére, valamint a permetezőfűvóka 13 mm-es (1/2") vezetékcsőbe (1347/1346) történő rögzítésére, a permetezőfűvókák magasságának állításához T-elemmel a permetezőfűvókákhoz (8331) és a hosszabítócsőhöz (1377)	A cső talajhoz történő rögzítésére, valamint a permetezőfűvóka 4,6 mm-es (3/16") elosztócsőbe (1348/1350) történő rögzítésére, a permetezőfűvókák magasságának állításához T-elemmel a permetezőfűvókákhoz (8332) és a hosszabítócsőhöz (1377)

Kötőelemek

Termék megnevezése	13 mm-es (1/2'') keresztlem	4,6 mm-es (3/16'') keresztlem	T-szűkítőelem 13 mm-ről (1/2'') 4,6 mm-re (3/16'')	13 mm-es (1/2'') T-elem	4,6 mm-es (3/16'') T-elem
Cikkszám	8339-29	8334-29	8333-20	8329-29	8330-29
PNC	901 16 45 01	901 16 40 01	901 16 37 01	901 16 30 01	901 16 32 01
EAN-kód	4 078500 833998 	4 078500 833493 	4 078500 833301 	4 078500 832991 	4 078500 833097
Csomagolási egység darabban/ Raklap egység	10 / 1080	10 / 1080	10 / 800	10 / 1080	10 / 1320
Csomagolási forma	Színes bliszterkártya	Színes bliszterkártya	Színes bliszterkártya	Színes bliszterkártya	Színes bliszterkártya
Értékesítés/infó	–	–	–	–	–
Tartalom	2 darab	10 darab	5 darab	2 darab	10 darab
Felhasználási terület	13 mm-es (1/2'') vezetékcső (1347/1346) leágaztatásához	4,6 mm-es (3/16'') elosztócső (1348/1350) leágaztatásához	A 13 mm-es (1/2'') vezetékcsőről a 4,6 mm-es (3/16'') elosztócsőre történő átkötéshez.	13 mm-es (1/2'') vezetékcső (1347/1346) leágaztatásához	4,6 mm-es (3/16'') elosztócső (1348/1350) leágaztatásához
„Klikk és Kész” – gyors és egyszerű csatlakozórendszer	•	•	•	•	•

Kötőelemek

Termék megnevezése	13 mm-es (1/2'') L-elem	4,6 mm-es (3/16'') L-elem	13 mm-es (1/2'') kötőelem	4,6 mm-es (3/16'') kötőelem	13 mm-es (1/2'') zárótömítés	4,6 mm-es (3/16'') záródugó
Cikkszám	8382-29	8381-29	8356-29	8337-29	8324-29	1323-29
PNC	901 16 70 01	901 16 68 01	901 16 54 01	901 16 4 201	901 16 24 01	900 90 58 01
EAN-kód	4 078500 838290 	4 078500 838191 	4 078500 835695 	4 078500 833790 	4 078500 832496 	4 078500 132381
Csomagolási egység darabban/ Raklap egység	10 / 1560	10 / 1320	10 / 1080	10 / 1320	6 / 1320	10 / 2160
Csomagolási forma	Színes bliszterkártya	Színes bliszterkártya	Színes bliszterkártya	Színes bliszterkártya	Színes bliszterkártya	Színes bliszterkártya
Értékesítés/infó	–	–	–	–	–	–
Tartalom	2 darab	10 darab	3 darab	10 darab	5 darab	10 darab
Felhasználási terület	A 13 mm-es (1/2'') vezetékcső (1347/1346) pontos irányváltatására	A 4,6 mm-es (3/16'') elosztócső (1348/1350) pontos irányváltatására	13 mm-es (1/2'') vezetékcső (1347/1346) meghosszabbításához	Az elosztócső meghosszabbításához, 4,6 mm (3/16'') (1348/1350)	13 mm-es (1/2'') vezetékcső (1347/1346) lezárásához	A 13 mm-es (1/2'') vezetékcső lyukasztatásának lezárására, és a 4,6 mm-es (3/16'') elosztócső zárására
„Klikk és Kész” – gyors és egyszerű csatlakozórendszer	•	•	•	•	•	–

Termék megnevezése	 Végcsepegtető	 Végcsepegtető	 Nyomáskiegyenlítő végcsepegtető	 Szabályozható végcsepegtető	 Szabályozható végcsepegtető, nyomáskiegyenlítő
Cikkszám	1340-29	1341-29	8310-29	1391-29	8316-29
PNC	900 90 80 01	900 90 84 01	901 16 11 01	900 91 49 01	966 96 08 01
EAN-kód	4 078500 134088 	4 078500 134187 	4 078500 831093 	4 078500 139182 	4 078500 831697 
Csomagolási egység darabban/ Raklap egység	10 / 2160	10/2160	10 / 1320	10 / 1320	10 / 1320
Csomagolási forma	Színes bliszterkártya	Színes bliszterkártya	Színes bliszterkártya	Színes bliszterkártya	Színes bliszterkártya
Értékesítés/infó	–	–	–	–	–
Tartalom	25 végcsepegtető, 1 tisztítótű	25 végcsepegtető, 1 tisztítótű	10 darab	10 darab	5 darab
Felhasználási terület	Hasonló vízigényű egyedi növényekhez			Eltérő vízigényű egyedi növényekhez	
Alkalmazható a következőkkel	Szerelő eszközzel (8322). Az elosztócső végére vagy közvetlenül a vezetékcsőre csatlakoztatható			Az elosztócső végére vagy közvetlenül a vezetékcsőre csatlakoztatható	
Vízátfolyás	2 l/óra	4 l/óra	2 l/óra, nyomástól függetlenül	0 - 20 l/óra között beállítható	1 - 8 l/óra között beállítható, nyomástól függetlenül
Nyomáskiegyenlítő az azonos vízleadás érdekében, függetlenül a víznyomástól	–	–	• 0,5 - 4 bar	–	• 1 - 4 bar
Tulajdonságok	–	–	Nincsen utáncsepegés, mivel kikapcsoláskor magától elzár	Levehető állítóköpeny, beépített tisztítótűvel	A víz mennyisége állítható



Termék megnevezése	Sorcsepegető	Sorcsepegető	Nyomáskiegyenlítő sorcsepegető	Szabályozható sorcsepegető	Szabályozható sorcsepegető, nyomáskiegyenlítő
Cikkszám	8343-29	8344-29	8311-29	8392-29	8317-29
PNC	901 16 47 01	901 16 49 01	901 16 13 01	901 16 72 01	966 96 10 01
EAN-kód	4 078500 834391	4 078500 834490	4 078500 831192	4 078500 839297	4 078500 831796
Csomagolási egység darabban/ Raklap egység	10 / 1080	10 / 1080	10 / 1080	10 / 1080	10 / 900
Csomagolási forma	Színes bliszterkártya	Színes bliszterkártya	Színes bliszterkártya	Színes bliszterkártya	Színes bliszterkártya
Értékesítés/infó	-	-	-	-	-
Tartalom	10 sorcsepegető, 1 zárósapka, 1 tisztítótű		10 sorcsepegető, 1 zárósapka		5 sorcsepegető, 1 zárósapka
Felhasználási terület	Hasonló vízigényű növényesorokhoz		Eltérő vízigényű növényesorokhoz		
Alkalmazható a következőkkel	4,6 mm-es (3/16") elosztócsővel (1348/1350)				
Vízátfolyás	2 l/óra	4 l/óra	állandóan 2 l/óra	0 - 20 l/óra között beállítható	1 - 8 l/óra között beállítható
Tartósan megbízható működés az öntisztuló membrán-/ labirintustechnológiának köszönhetően	-	-	-	•	-
Nyomáskiegyenlítő az azonos vízleadás érdekében, függetlenül a víznyomástól	-	-	• 0,5 - 4 bar esetén	-	• 1 - 4 bar esetén
„Klikk és Kész” – gyors és egyszerű csatlakozórendszer	•	•	•	•	•
Tulajdonságok	-	-	Nincsen utáncsepegés, mivel kikapcsoláskor magától elzár	Levehető állítóköpeny, beépített tisztítótűvel	A víz mennyisége állítható







Permetező fűvókák virágágyásokhoz

Termék megnevezése	Vég-csikfűvóka	Csikfűvóka	90°-os permetező fűvóka	180°-os permetező fűvóka	360°-os permetező fűvóka	6-állású permetező fűvóka
Cikkszám	1372-29	1370-29	1368-29	1367-29	1365-29	1396-29
PNC	900 91 24 01	900 91 20 01	900 91 15 01	900 91 13 01	900 91 10 01	900 91 57 01
EAN-kód	4 078500 137287	4 078500 137089	4 078500 136884	4 078500 136785	4 078500 136587	4 078500 139687
Csomagolási egység darabban/ Raklap egység	10 / 2160	10 / 2160	10 / 2160	10 / 2160	10 / 2160	10 / 1320
Csomagolási forma	Színes bliszterkártya	Színes bliszterkártya	Színes bliszterkártya	Színes bliszterkártya	Színes bliszterkártya	Színes bliszterkártya
Értékesítés/infó	–	–	–	–	–	–
Tartalom	5 darab	5 darab	5 darab	5 darab	5 darab	2 darab
Felhasználási terület	Hosszúkás, keskeny felületek felületfedő, permetező öntözéséhez, főként csikfűvókával összekötve	Hosszúkás, keskeny felületek felületfedő, permetező öntözéséhez	Felületfedő, permetező öntözéshez ágyásokban	Felületfedő, permetező öntözéshez ágyásokban	Felületfedő, permetező öntözéshez ágyásokban	Rugalmas öntözési alkalmazás, az esőztetési forma (90°, 180°, 270°, 360°, csik, vég-csik) gombbal állítható
Alkalmazható a következőkkel	13 mm-es (1/2") vezetékcsővel (1347/1346) vagy T-elemmel permetezőfűvókákhoz (8331/8332), felszerelhető a szerelő eszközzel (8322)					13 mm-es (1/2") vezetékcsővel (1347/1346) vagy T-elemmel permetezőfűvókákhoz (8331/8332)
Esőztetési átmérő	–	–	–	6 m	6 m	–
Öntözési szélesség	kb. 0,6 m	kb. 0,6 m	–	–	–	–
Hatótávolság	kb. 2,75 m	kb. 5,5 m	kb. 3 m	kb. 3 m	kb. 3 m	szabályozható
Tulajdonságok	Meghosszabbítható hosszabbítócsővel (1377), szabályozószeleppel (1374) szabályozható					











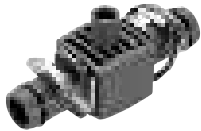

Termék megnevezése	360°-os forgó permetező esőztető	Kődűvóka	Kisfelület-fűvóka	Kisfelület-fűvóka	Négyszögesesőztető OS 90 ¹
Cikkszám	1369-29	1371-29	8320-29	8321-29	8361-20
PNC	900 91 18 01	900 91 22 01	901 16 18 01	901 16 20 01	967 17 19 01
EAN-kód	4 078500 136983 	4 078500 137188 	4 078500 832090 	4 078500 832199 	4 078500 836104 
Csomagolási egység darabban/ Raklap egység	10 / 2160	10 / 2160	10 / 1560	10 / 1080	3 / 120
Csomagolási forma	Színes bliszterkártya	Színes bliszterkártya	Színes bliszterkártya	Színes bliszterkártya	Színes bliszterkártya
Értékesítés/infó	-	-	-	-	-
Tartalom	2 darab	5 darab	10 darab	10 kisfelület-fűvóka, 1 zárósapka	1 négyszögesesőztető, 1 zárósapka
Felhasználási terület	Felületfedő, permetező öntözéshez	Érzékeny és frissen vetett növényekhez, melegházakba	Kisebb felületek, pl. cserjék vagy bokrok célzott öntözésére		Négyzet vagy téglalap alakú felületek öntözésére
Alkalmazható a következőkkel	13 mm-es (1/2") vezetékcsővel (1347/1346) vagy T-elemmel permetezőfúvókákhoz (8331/8332), felszerelhető a szerelő eszközzel (8322)		13 mm-es (1/2") vezetékcsővel (1347/1346)	4,6 mm-es (3/16") elosztócsővel (1348/1350)	13 mm-es (1/2") vezetékcsővel (1347/1346)
Beöntözött felület	7 - 38 m ²	Ø 1 m	Ø 10 - 40 cm	Ø 10 - 40 cm	1 - 90 m ²
Öntözési szélesség	-	-	-	-	0,5 - 7 m között beállítható
Hatótávolság	1,5 - 3,5 m	-	-	-	1,5 - 13 m között beállítható
Tulajdonságok	Meghosszabbítható hosszabbítócsővel (1377), elzárószelleppel (8357) szabályozható	Meghosszabbítható hosszabbítócsővel (1377), szabályozószelleppel (1374) szabályozható	Levehető állítóköpeny, beépített tisztítóútvél	Levehető állítóköpeny, beépített tisztítóútvél	Magassága a hosszabbítócső (8363) segítségével állítható, csővezetővel (8328) a talajhoz rögzíthető, rögzítési lehetőség szilárd talajhoz



Permetezőfúvóka és esőtető tartozékok

Termék megnevezése	 T-elem permetezőfúvókához, 13 mm (1/2")	 T-elem permetezőfúvókához, 4,6 mm (3/16")	 Hosszabbítócső permetezőfúvókákhoz	 Szabályozószelep
Cikkszám	8331-29	8332-29	1377-20	1374-29
PNC	901 16 34 01	901 16 36 01	900 91 30 01	900 91 27 01
EAN-kód	4 078500 833196 	4 078500 833295 	4 078500 137706 	4 078500 137485 
Csomagolási egység darabban/ Raklap egység	10 / 800	10 / 1320	6 / 864	10 / 1320
Csomagolási forma	Színes bliszterkártya	Színes bliszterkártya	Színes bliszterkártya	Színes bliszterkártya
Értékesítés/infó	–	–	–	–
Tartalom	5 T-elem, 1 zárósapka	5 T-elem, 5 zárósapka	5 darab	5 darab
Felhasználási terület	Permetezőfúvókák rögzítéséhez a 13 mm-es (1/2") vezetékcsőben (1346, 1347)	Permetezőfúvókák rögzítéséhez a 4,6 mm-es (3/16") elosztócsőben (1348/1350)	Permetezőfúvókákhoz, magasabb növények felett történő öntözésre	Permetezőfúvókák átfolyásának és hatótávolságának szabályozásához
Alkalmazható a következőkkel	Az összes permetezőfúvókához csővezetővel (8328) vagy csőbilinccsel (8380) kombinálva, a permetezőfúvókák hosszabbítócsővel (1377) történő meghosszabbításához	Csővezetővel (8327) vagy csőbilinccsel (8379) kombinálva az összes permetezőfúvókához, a permetezőfúvókák hosszabbítócsővel (1377) történő meghosszabbításához	Összes permetezőfúvókához	Permetezőfúvókákhoz (1396, 1367, 1368, 1370, 1372, 1371), hosszabbítócsőre
Tulajdonságok	„Klikk és Kész” – gyors és egyszerű csatlakozórendszerrel		Több hosszabbítócső összecsavarozható, hossza 24 cm	–



Termék megnevezése	Föld alatti csepegtetőcső 13,7 mm	Föld alatti csepegtetőcső 13,7 mm
Cikkszám	1389-20	1395-20
PNC	900 9146 01	900 91 53 01
EAN-kód	4 078500 138901 	4 078500 139502 
Csomagolási egység darabban/ Raklap egység	1 / 36	1 / 36
Csomagolási forma	Színes display-korong	Színes display-korong
Értékesítés/infó	–	–
Csatlakoztatásra kész indulókészlet	•	–
Tartalom	50 m csepegtetőcső, 1 alapelem 1000, 1 T- és végelem	50 m csepegtetőcső, 1 kötőelem, 1 végelem
Felhasználási terület	Szegélynövényekhez vagy gyepfelületekhez.	A csepegtetőcső föld alatti meghosszabbítására, szegélynövényekhez vagy gyepfelületekhez
Cső belső átmérője	13,7 mm-ig	13,7 mm-ig
Csepegtető távolsága	30 cm	30 cm
Vízleadás csepegtetőnként	1,6 l/óra	1,6 l/óra
Maximális hossz (középen elhelyezett alapelemmel)	200 m	200 m
Membrán-/ labirintustechnikának köszönhetően tartósan megbízható és öntisztuló	•	•
Tulajdonságok	A kialakítása megakadályozza, hogy a gyökerek benőljenek a cső belsejébe, a nyomáskiegyenlítő biztosítja az egyenletes vízelosztást ingadozó nyomás esetén is, használat után önzáró csepegtető fejek, föld fölé telepíthető	

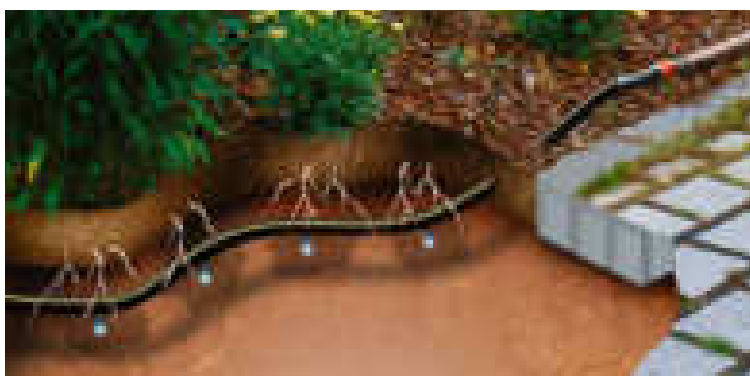

Föld alatti csepegtetőcső 13,7 mm

Láthatatlanul a föld alá telepíthető virágágyásokban, szegélynövényeknél vagy a gyep alá.
A használat után önzáró fúvókafejek megakadályozzák, hogy eltömődjen. Nyomáskiegyenlítés, akár 200 m-ig. A kialakítása megakadályozza, hogy a gyökerek benőljenek a cső belsejébe.

GARDENA nyaralás alatti-/erkélyláda öntözés

Öntözés vízcsap nélkül

Szobanövények öntözése

Egyszerre akár 36 cserepes növény öntözéséhez. Ideális a nyaralás alatt. 3 különböző vízmennyiség leadására képes cseppelosztó, 12 kimenettel a növények igényinti öntözéséhez.

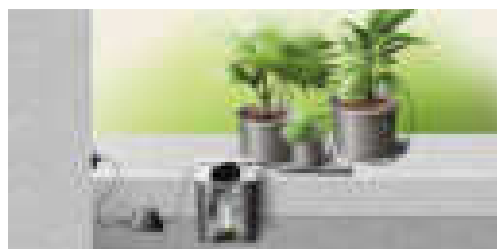

Erkélyládák öntözése

Egyszerre akár 6 m erkélyláda önműködő öntözéséhez. A rendszer bővíthető. Szenzor csatlakoztatási lehetőség a víztakarékos öntözés érdekében.

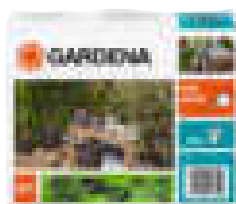
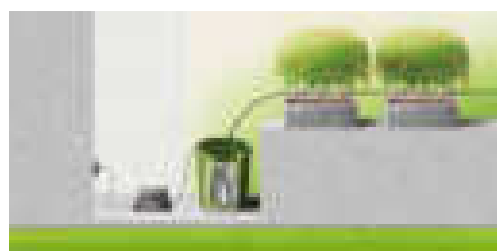



Termék megnevezése	Automata öntözőkanna / nyaralás alatti öntözés	Teljesen önműködő erkélyláda öntözés
Cikkszám	1265-20	1407-20
PNC	900 90 29 01	900 91 67 01
EAN-kód	4 078500 126502	4 078500 140706
Csomagolási egység darabban/ Raklap egység	4 / 112	3 / 108
Csomagolási forma	Színes displaykarton	Színes displaykarton
Értékesítés/infó	-	-
Felhasználási terület	Max. 36 cserepes növényhez	Legfeljebb 5 - 6 m virágláda
Az öntözés aktiválása	Transzformátor beépített időkapcsolóval	Transzformátor beépített időkapcsolóval és 13 választható programmal
Öntözési program	Naponta 1 perc	Kiválasztás 13 beépített programból
Leadott vízmennyiség	Elosztó kimenetenként: világos 15 ml/perc, közepes 30 ml/perc, sötét 60 ml/perc	Sorcsepegetőnként: kb. 2 l/óra
Energiaellátás	Hálózati üzemmód, védőburkolatos transzformátor beltéri és szabadtéri használatra	Hálózati üzemmód, védőburkolatos transzformátor, gomb az öntözési programok kiválasztására
Vízellátás	14 V-os kisfeszültségű szivattyú szennyszűrővel	14 V-os kisfeszültségű szivattyú szennyszűrővel
Kiépíthető és bővíthető	Kiegészítő elemek beszerezhetők a GARDENA ügyfélszolgálatánál	Micro-Drip-System rendszerrel max. 10 m virágláda, csatlakoztatható electronic esőérzékelőhöz (1189), vagy talajnedvesség-érzékelőhöz (1188)
Tartalom	Transzformátor, szivattyú, 3 cseppelosztó egyenként 12 kimenettel, 9 m elosztótömlő, 30 m csepegetető tömlő, 36 tömlőtartó, 20 zárósapka	Transzformátor, szivattyú, 25 sorcsepegetető (kb. 2 l/óra) zárósapkával és tisztítófüvel, 10 m elosztócső 4,6 mm-es (3/16"), 15 csőtartó

GARDENA Pipeline

Víz, mint áram a konnektorból

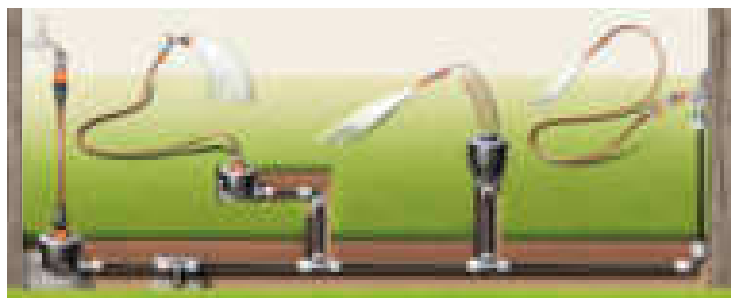
- Kényelmes vízvétel a kert bármely pontján
- Tartósan telepített
- Fagyálló az önműködő víztelenítő szelepeknek köszönhetően.



Termék megnevezése	Vízkonnektor ¹	Spiráltömlős vízkonnektor
Cikkszám	8250-20	8253-20
PNC	966 40 98 01	966 60 28 01
EAN-kód	4 078500 825009	4 078500 825306
	 4 078500 825009	 4 078500 825306
Csomagolási egység darabban/ Raklap egység	3 / 180	1 / 30
Csomagolási forma	Színes ablakos csomagolás	Színes ablakos csomagolás
Értékesítés/infó	–	–
Csatlakozás	3/4" külső menettel	1" külső menettel
Szerelés	Föld alatti	Föld alatti
Vízcsatlakozás megállító szeleppel	•	•
Besüllyeszthető gömbölyű zárófedél	•	•
Kivehető szennyszűrő	•	–
Dönthető, forgatható csatlakozó	–	–
Tulajdonságok	–	–
Tartalom	–	Tömlődoboz, 10 m spiráltömlő és Classic locsoló (8114)
Szükséges tartozékok	–	–

GARDENA Sprinklersystem

Kényelmes, megbízható és egyszerűen telepíthető

A föld alá telepített GARDENA Sprinklersystem süllyesztett esőztetőivel bármely gyepfelület beöntözhető.

A GARDENA Sprinklersystem kiemelkedő tulajdonságai:

- Megbízható és kiváló minőségű süllyesztett esőztetők
- Okos és innovatív rendszerelemek
- Önműködő víztelenítő szelep a fagy elleni védelemhez
- Öntözésvezérlővel teljesen automatizálható

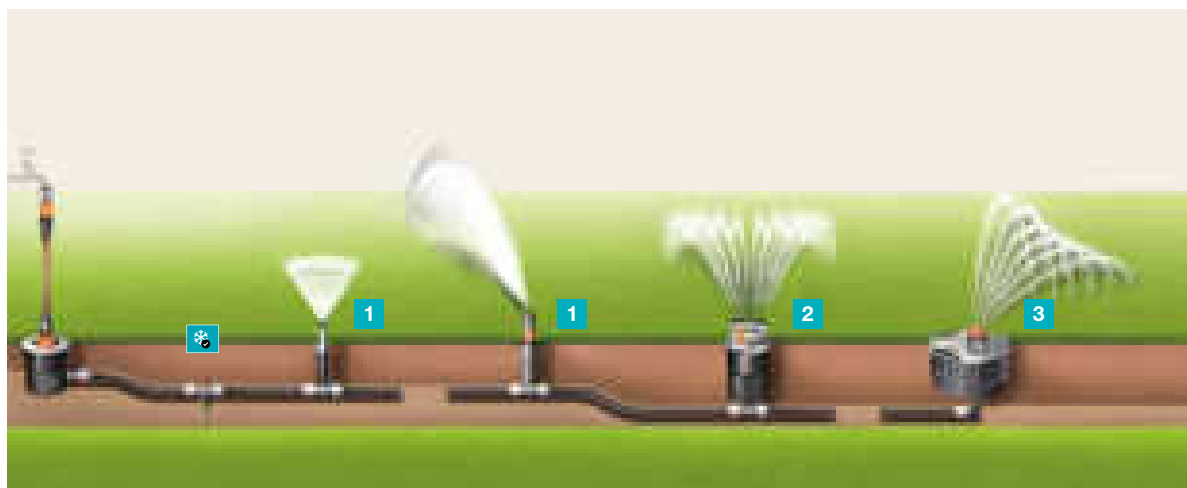

Süllyesztett esőztetők

1

A kis és nagy gyepfelületek öntözéséhez, egyedülálló termékkel.

Példa: T200/380:

- Kényelmes fűvókaválasztás fűvókaszerelem nélkül.
- Az öntözési szektor beállítása szerszám nélkül.
- Rongálás ellen védett a memória funkciónak köszönhetően.



Süllyesztett négyszögesőztető OS 140

2

Négyszögletű és négyzet alakú felületek öntözésének újító szellemű megoldása.

Tetszés szerint beállítható 2 – 140 m² felülethez. Az átfolyó víz mennyisége szabályozható.

Különösen egyenletes vízelosztás a 16 darab puha műanyagból készült, öntisztuló, precíziós fűvókáknak köszönhetően.



Sokfelület esőztető AquaContur automatic

3

A szabálytalan alakú gyepfelületeket 50 darab, memóriába menthető sarokpont segítségével öntözi meg egyenletes mennyiséggel, pontosan betartva a kijelölt körvonalat.

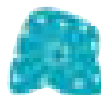











Szabadalmaztatott „Klikk és Kész” csatlakoztatási technika

A nagy számú rendszerelemnek köszönhetően a berendezés rugalmas módon telepíthető a legkülönbözőbb gyepfelületeken.

- A csövek össze- és szétszerelése a csatlakozóelemek 140°-os elforgatásával történik.
- Fagyálló az önműködő víztelenítő szelepeknek köszönhetően.
- Időjárás- és UV-álló.



Termék megnevezése										
Cikkszám	8201-29		8202-29		8203-29		8204-29		8205-29	
PNC	966 40 92 01		966 40 93 01		966 40 94 01		966 40 95 01		966 40 96 01	
EAN-kód	4 078500 820196		4 078500 820295		4 078500 820394		4 078500 820493		4 078500 820592	
										
Csomagolási egység darabban/ Raklap egység	10 / 600		10 / 600		6 / 264		6 / 264		6 / 264	
Csomagolási forma	Tálcán. Színes termékmatricával		Tálcán. Színes termékmatricával		Tálcán. Színes termékmatricával		Tálcán. Színes termékmatricával		Tálcán. Színes termékmatricával	
Értékesítés/infó	-		-		-		-		-	
Felhasználási terület	Kisebb gyepfelületekhez				Közepes méretű gyepfelületekhez		Nagyobb gyepfelületekhez			
Beöntözött felület	Max. 100 m ²				Max. 200 m ²				Max. 380 m ²	
Öntözési szektor	Fokozat nélkül beállítható szektorok 70-360° között				Fokozat nélkül beállítható szektorok 25-360° között				Fokozat nélkül beállítható szektorok 25-360° között	
Hatótávolság	4 - 6 m között szabályozható				5 - 8 m között szabályozható				6 - 11 m között szabályozható	
Csatlakozómenet	1/2" belső menet		1/2" belső menet		1/2" belső menet		1/2" belső menet		3/4" belső menet	
Szennyszűrő	•				•				•	
Homoktűrő turbinás meghajtás	-				•				•	
Egyenes öntözés a különböző szektorokra beállított szórófejek együttes használata esetén is	•				Választható, beépített fúvókák különböző átfolyó vízmennyiséggel, az eltérő módon beállított öntözési szektorokhoz. 1. fúvóka: 25 - 90° / 2. fúvóka: 91 - 180° / 3. fúvóka: 181 - 270° / 4. fúvóka: 271 - 360°					
Kombinálható	Turbinás T 200, T 380 esőztetővel, és az OS 140 süllyesztett négyszögesesőztetővel				Turbinás T 100, T 380 esőztetővel, és az OS 140 süllyesztett négyszögesesőztetővel				Turbinás T 100, T 200 esőztetővel, és az OS 140 süllyesztett négyszögesesőztetővel	
Tulajdonságok	-				Memória funkció: elcsavarás után a szórófej visszaáll az eredeti beállításra					



Süllyesztett esőztetők

Termék megnevezése	 CE	 CE	 CE	 CE	 CE
Termék megnevezése	Süllyesztett négyszög-esőztető OS 140	Turbinás esőztető T 200	Turbinás esőztető T 380	Süllyesztett esőztető	Süllyesztett esőztető
Cikkszám	8220-29	8203-29	8206-29	1552-29	1553-29
PNC	967 17 09 01	966 40 94 01	966 40 97 01	900 93 61 01	900 93 62 01
EAN-kód	4 078500 822091 	4 078500 820394 	4 078500 820691 	4 078500 155229 	4 078500 155328 
Csomagolási egység darabban/ Raklap egység	2 / 90	6 / 264	6 / 264	15 / 720	15 / 720
Csomagolási forma	Színes ablakos csomagolás	Tálcán. Színes termék-matricával	Tálcán. Színes termék-matricával	Tálcán. Színes termék-matricával	Tálcán. Színes termék-matricával
Értékesítés/infó	–	–	–	–	–
Felhasználási terület	Kisebb gyepfelületekhez	Közepes méretű gyepfelületekhez	Nagyobb gyepfelületekhez	Kisebb gyepfelületekhez	Kisebb gyepfelületekhez
Beöntözött felület	Max. 100 m ²	Max. 200 m ²	Max. 380 m ²	–	–
Öntözési szektor	Fokozat nélkül beállítható szektorok 70 - 360° között	Fokozat nélkül beállítható szektorok 25 - 360° között	Fokozat nélkül beállítható szektorok 25 - 360° között	Fokozat nélkül beállítható szektorok 25 - 360° között	Fokozat nélkül beállítható szektorok 25 - 360° között
Hatótávolság	4 - 6 m között szabályozható	5 - 8 m között szabályozható	6 - 11 m között szabályozható	6 - 12 m között szabályozható	3 - 6 m között szabályozható
Permetezési szélesség	–	–	–	1 - 2 m	1 - 2 m
Öntözési szélesség	–	–	–	–	–
Csatlakozómenet	1/2" belső menet	1/2" belső menet	3/4" belső menet	1/2" belső menet	1/2" belső menet
Szennyszűrő	•	•	•	•	•
Homoktűrő turbinás meghajtás	–	•	•	–	–
Egyenletes öntözés a különböző szektorokra beállított szórófejek együttes használata esetén is	•	Választható, beépített fúvókák különböző átfolyó vízmennyiséggel, az eltérő módon beállított öntözési szektorokhoz. 1. fúvóka: 25 - 90° 2. fúvóka: 91 - 180° 3. fúvóka: 181 - 270° 4. fúvóka: 271 - 360°		•	•
Kombinálható	Turbinás T 200, T 380 esőztetővel, és az OS 140 süllyesztett négyszög-esőztetővel	Turbinás T 100, T 380 esőztetővel, és az OS 140 süllyesztett négyszög-esőztetővel	Turbinás T 100, T 200 esőztetővel, és az OS 140 süllyesztett négyszög-esőztetővel	–	–
Tulajdonságok	–	Memória funkció: elcsavarás után a szórófej visszaáll az eredeti beállításra		Szabályozható átfolyás	Szabályozható átfolyás

A beöntözött felület nagyságát az üzemi nyomás (bar) határozza meg. A teljesítményadatok az AquaContour automata esőztetőnél 4 bar, egyéb süllyesztett esőztetőknél 2 bar üzemi nyomás esetében érvényesek.



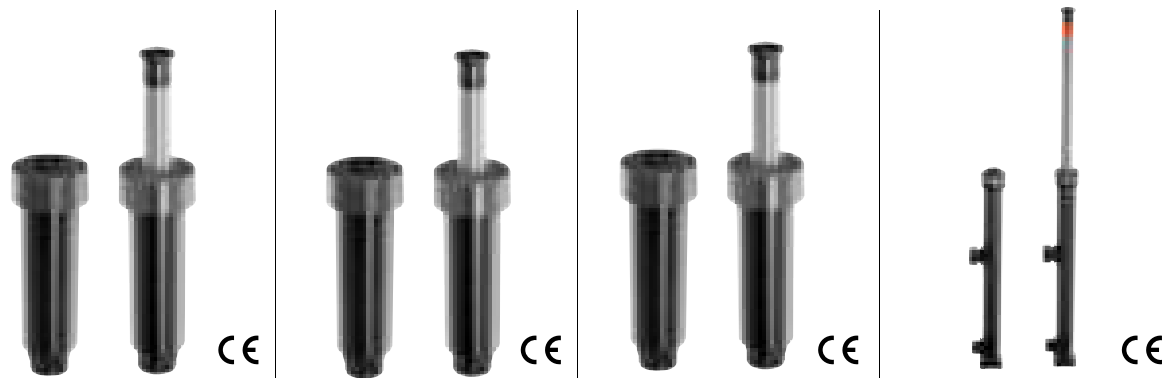











Termék megnevezése	Süllyesztett esőztető	Süllyesztett esőztető	Süllyesztett esőztető S 80	Süllyesztett esőztető S 80/300 ¹
Cikkszám	1554-29	1555-29	1569-27	1566-29
PNC	900 93 63 01	900 93 64 01	900 93 85 01	900 93 77 01
EAN-kód	4 078500 155496	4 078500 155595	4 078500 156974	4 078500 156691
Csomagolási egység darabban/ Raklap egység	30 / 720	30 / 720	12 / 576	4 / 252
Csomagolási forma	Display dobozban, színes termékmatricával	Display dobozban, színes termékmatricával	Tálcán. Színes termékmatricával	Színes displaykarton
Értékesítés/infó	–	–	–	–
Felhasználási terület	Kisebb fűterületek	Kisebb fűterületek	Kisebb gyepfelületekhez	Magasabb növények felett történő öntözésre
Beöntözött felület	30 m ² -ig	50 m ² -ig	80 m ² -ig	80 m ² -ig
Öntözési szektor	5 - 360°	5 - 360°	Fokozat nélkül beállítható szektorok 5 - 360° között	Fokozat nélkül beállítható szektorok 5 - 360° között
Hatótávolság	1,5 - 3 m	2 - 4 m	2,5 - 5 m között beállítható	2,5 - 5 m között beállítható
Csatlakozómenet	1/2" -belső menettel	1/2" -belső menettel	1/2" belső menet	3/4" külső menet
Szennyszűrő	•	•	•	–
Fagyálló	–	–	–	•
Egyenletes öntözés a különböző szektorokra beállított szórófejek együttes használata esetén is	•	•	•	•
Tulajdonságok	Be- és kikapcsolható vízfolyás	Be- és kikapcsolható vízfolyás	A vízfolyás leállítható.	A vízfolyás leállítható, esőztető dugattyúhossza 300 mm

A beöntözött felület nagyságát az üzemi nyomás (bar) határozza meg. A teljesítményadatok az AquaContour automata esőztetőnél 4 bar, egyéb süllyesztett esőztetőknél 2 bar üzemi nyomás esetében érvényesek.



Kötőelemek

					
Termék megnevezése	L-elem 25 mm x 1/2\" külső menettel	L-elem 25 mm x 3/4\" külső menettel	Sarokelem 25 mm x 1/2\" külső menettel	Sarokelem 25 mm x 3/4\" külső menettel	T-elem 25 mm x 1/2\" külső menettel
Cikkszám	2780-20	2781-20	2782-20	2783-20	2786-20
PNC	901 01 76 01	901 01 77 01	966 40 90 01	966 40 91 01	901 01 80 01
EAN-kód	4 078500 278003 	4 078500 278102 	4 078500 278201 	4 078500 278300 	4 078500 278607 
Csomagolási egység darabban/ Raklap egység	10 / 1840	10 / 1840	10 / 800	10 / 800	10 / 1140
Csomagolási forma	Ömlesztett	Ömlesztett	Ömlesztett	Ömlesztett	Ömlesztett
Értékesítés/infó	–	–	–	–	–
Felhasználási terület	Csatlakoztatás S 80 súllyesztett esőztetőhöz, T 100 turbinás súllyesztett esőztetőhöz, T 200 turbinás súllyesztett esőztetőhöz	Csatlakoztatás T 380 turbinás súllyesztett esőztetőhöz, OS 140 súllyesztett négyzögesesőztetőhöz, az AquaContour automata súllyesztett sokfelület-esőztetőhöz	Csatlakoztatás a sarokpontokban az S 80 súllyesztett esőztetőhöz, T 100 turbinás súllyesztett esőztetőhöz, T 200 turbinás súllyesztett esőztetőhöz	Csatlakoztatás a sarokpontokban a T 380 turbinás súllyesztett esőztetőhöz	Csatlakoztatás a csövezetékben az S 80 súllyesztett esőztetőhöz, T 100 turbinás súllyesztett esőztetőhöz, T 200 turbinás súllyesztett esőztetőhöz
Tulajdonságok	„Klikk és Kész” – gyors és egyszerű csatlakozórendszer				











Kötőelemek

					
Termék megnevezése	T-elem 25 mm x 3/4\" külső menettel	T-elem 25 mm x 3/4\" belső menettel	T-elem 25 mm	L-elem 25 mm	Kötőelem 25 mm
Cikkszám	2787-20	2790-20	2771-20	2773-20	2775-20
PNC	901 01 81 01	901 01 83 01	901 01 67 01	901 01 69 01	901 01 71 01
EAN-kód	4 078500 278706 	4 078500 279000 	4 078500 277105 	4 078500 277303 	4 078500 277501 
Csomagolási egység darabban/ Raklap egység	10 / 1140	10 / 800	10 / 800	10 / 1140	10 / 1140
Csomagolási forma	Ömlesztett	Ömlesztett	Ömlesztett	Ömlesztett	Ömlesztett
Értékesítés/infó	–	–	–	–	–
Felhasználási terület	Csatlakoztatás a csövezetékben a T 380 turbinás súllyesztett esőztetőhöz, az OS 140 súllyesztett négyzögesesőztetőhöz.	A víztelenítő szelep csövezetékekhez történő csatlakoztatásához.	Csőágazás a vezetékcsőhöz.	A vezetékcső irányváltóztatásához.	A vezetékcső meghosszabbításához.
Tulajdonságok	„Klikk és Kész” – gyors és egyszerű csatlakozórendszer				

Kötőelemek







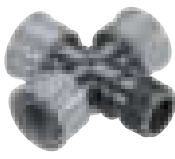

					
Termék megnevezése	L-elem menettel	Záróelem 25 mm	Kötőelem 25 mm x 3/4" belső menettel	Kötőelem 25 mm x 1" belső menettel	Kötőelem 25 mm x 1" külső menettel
Cikkszám	2784-20	2778-20	2761-20	2762-20	2763-20
PNC	901 01 78 01	901 01 74 01	901 01 60 01	901 01 61 01	901 01 62 01
EAN-kód	4 078500 278409 	4 078500 277808 	4 078500 276108 	4 078500 276207 	4 078500 276306 
Csomagolási egység darabban/ Raklap egység	10 / 1920	10 / 2560	10 / 1840	10 / 1920	10 / 1840
Csomagolási forma	Ömlesztett	Ömlesztett	Ömlesztett	Ömlesztett	Ömlesztett
Értékesítés/infó	–	–	–	–	–
Felhasználási terület	Süllyesztett esőztetők csővezeték végén történő csatlakoztatásához „outline” és „inline” csatlakozóval	A vezetékcső lezárásához.	Csőcsatlakozás a csatlakozódobozhoz, a vízkonnektorhoz, a szabályozó és vízelzáró dobozhoz, a központi szűrőhöz, az S 80/300 süllyesztett esőztetőhöz, valamint az öntözőrendszer házi vízvezetékhez való közvetlen csatlakoztatásához is	Csőcsatlakozás a V1 szelepdobozhoz, V3 szelepdobozhoz, a Pipeline spiráltömlős vízkonnektorhoz, valamint az öntözőrendszer házi vízvezetékhez való közvetlen csatlakoztatásához is	Csőcsatlakozás az öntözőszelepekhez, valamint az öntözőrendszer házi vízvezetékhez való közvetlen csatlakoztatásához is
Tulajdonságok	„Klikk és Kész” – gyors és egyszerű csa lakozórendszer Öntömítő menetsatlakozás	„Klikk és Kész” – gyors és egyszerű csatlakozórendszer	„Klikk és Kész” – gyors és egyszerű csatlakozórendszer Öntömítő menetsatlakozás		

Kötőelemek

					
Termék megnevezése	Kötőelem	Kötőelem	Kötőelem	Végzáró elem	T-elem menettel
Cikkszám	2767-20	2768-20	2769-20	2779-20	2791-20
PNC	901 01 64 01	901 01 65 01	901 01 66 01	901 01 75 01	901 01 84 01
EAN-kód	4 078500 276702 	4 078500 276801 	4 078500 276900 	4 078500 277907 	4 078500 279109 
Csomagolási egység darabban/ Raklap egység	10 / 1840	10 / 1840	10 / 1840	10 / 1840	10 / 800
Csomagolási forma	Ömlesztett	Ömlesztett	Ömlesztett	Ömlesztett	Ömlesztett
Értékesítés/infó	–	–	–	–	–
Felhasználási terület	Csőcsatlakozás a csatlakozódobozhoz, a vízkonnektorhoz, a szabályozó és vízelzáró dobozhoz, a központi szűrőhöz, az S 80/300 süllyesztett esőztetőhöz, valamint az öntözőrendszer házi vízvezetékhez való közvetlen csatlakoztatásához is	Csőcsatlakozás a V1 szelepdobozhoz, V3 szelepdobozhoz, a Pipeline spiráltömlős vízkonnektorhoz, valamint az öntözőrendszer házi vízvezetékhez való közvetlen csatlakoztatásához is	Csőcsatlakozás az öntözőszelepekhez, valamint az öntözőrendszer házi vízvezetékhez való közvetlen csatlakoztatásához is	A vezetékcső lezárásához.	Süllyesztett esőztetők csővezeték mentén történő csatlakoztatásához „outline” és „inline” csatlakozóval
Tulajdonságok	„Klikk és Kész” – gyors és egyszerű csatlakozórendszer Öntömítő menetsatlakozás			„Klikk és Kész” – gyors és egyszerű csatlakozórendszer	

Kötőelemek / Tartozékok süllyesztett esőzetők csatlakoztatásához

				
Termék megnevezése	Kötőelem 32 mm	L-elem menettel	T-elem	L-elem
Cikkszám	2776-20	2785-20	2772-20	2774-20
PNC	901017201	901017901	901016801	901017001
EAN-kód	4 078500 277600	4 078500 278508	4 078500 277204	4 078500 277402
				
Csomagolási egység darabban/ Raklap egység	10 / 1140	10 / 1480	10 / 700	10 / 800
Csomagolási forma	Ömlesztett	Ömlesztett	Ömlesztett	Ömlesztett
Értékesítés/infó	–	–	–	–
Felhasználási terület	A vezetékcső meghosszabbításához.	Süllyesztett esőzetők csővezeték végén történő csatlakoztatásához „outline” és „inline” csatlakozóval	Csőleágazás a vezetékcsőhöz.	A vezetékcső irányváltoztatásához.
Tulajdonságok	„Klikk és Kész” – gyors és egyszerű csatlakozórendszer	„Klikk és Kész” – gyors és egyszerű csatlakozórendszer Öntömítő menetsatlakozás	„Klikk és Kész” – gyors és egyszerű csatlakozórendszer	„Klikk és Kész” – gyors és egyszerű csatlakozórendszer

				
Termék megnevezése	Kereszt elem szelephez	T-elem szelephez	T-elem szelephez	L-elem szelephez
Cikkszám	2750-20	2751-20	2755-20	2752-20
PNC	901 01 50 01	901 01 51 01	901 01 55 01	901 01 52 01
EAN-kód	4078500 275002	4078500 275101	4078500 275507	4078500 275200
				
Csomagolási egység darabban/ Raklap egység	10 / 1120	10 / 1120	10 / 1120	10 / 2310
Csomagolási forma	Ömlesztett	Ömlesztett	Ömlesztett	Ömlesztett
Értékesítés/infó	–	–	–	–
Felhasználási terület	9 V-os és 24 V-os szelep csatlakoztatásához			
Tulajdonságok	3 x 1"-os belső menet és 1 x 1"-os külső menet	2 x 1"-os belső menet és 1 x 1"-os külső menet	1 x 1"-os belső menet és 2 x 1"-os külső menet	1 x 1"-os belső menet és 1 x 1"-os külső menet

				
Termék megnevezése	Szelep összekötő 1''	Szelep összekötő 1'' / 3/4''	Flexibilis bekötőcső	Flexibilis bekötőcső
Cikkszám	2753-20	2754-20	2739-20	2740-20
PNC	901 01 53 01	901 01 54 01	901 01 40 01	901 01 41 01
EAN-kód	40785103	40785110	4078500 273909	4 078500 274005
				
Csomagolási egység darabban/ Raklap egység	20 / 4620	20 / 4620	10 / 1700	10 / 1700
Csomagolási forma	Ömlesztett	Ömlesztett	Ömlesztett	Ömlesztett
Értékesítés/infó	–	–	–	–
Felhasználási terület	Bekötőoldali szelepcsatlakoztatáshoz kereszt-, T- és L-elemekkel kombinálva		T100, S-CS, S-ES, S80, S50 és S30 szűrőfejek „inline” bekötéséhez béklyós vagy belső menetes T-/L-elemes szűrőfej-bekötéssel kombináltan	T200, T380, OS140 és AquaContour automatic „inline” bekötéséhez béklyós vagy belső menetes T-/L-elemes szűrőfej-bekötéssel kombináltan
Tulajdonságok	25 mm x 3/4" belső menettel	32 mm x 3/4" belső menettel	Külön megnövelhető	Külön megnövelhető

Termék megnevezése	Béklyó	Béklyó	Hosszabbító cső	Hosszabbító cső
Cikkszám	2728-20	2729-20	2742-20	2743-20
PNC	901 01 29 01	901 01 30 01	901 01 43 01	901 01 44 01
EAN-kód	4 078500 272803 	4 078500 272902 	4078 5080 	4078 5097 
Csomagolási egység darabban/ Raklap egység	10 / 2310	10 / 1330	20 / 4620	20 / 4620
Csomagolási forma	Ömlesztett	Ömlesztett	Ömlesztett	Ömlesztett
Értékesítés/infó	–	–	–	–
Felhasználási terület	Esőztető csővezeték mentén történő csatlakoztatásához	Esőztető csővezeték mentén történő csatlakoztatásához	T100, S-CS, S-ES, S80, S50 és S30 szűrőfejek „inline” bekötéséhez béklyós vagy belső menetes T-/L-elemes szűrőfej-bekötéssel kombináltan	T200, T380, OS140 és AquaContour automatic „inline” bekötéséhez béklyós vagy belső menetes T-/L-elemes szűrőfej-bekötéssel kombináltan
Tulajdonságok	25 mm x 3/4" belső menettel	35 mm x 3/4" belső menettel	Külön megnövelhető	Külön megnövelhető

Csővek

Termék megnevezése	Vezetékcső	Vezetékcső
Cikkszám	2792-20	2793-20
PNC	901 01 85 01	901 01 86 01
EAN-kód	4 078500 279208 	4 078500 279307 
Csomagolási egység darabban/ Raklap egység	1 / 44	1 / 36
Csomagolási forma	Színes termékkártya	Színes termékkártya
Értékesítés/infó	–	–
Felhasználási terület	Pipeline, Sprinklersystem esőztető berendezésekhez.	Pipeline, Sprinklersystem esőztető berendezésekhez.
Hossz	25 m	50 m
Szerelés	Föld alatt és föld felett is telepíthető.	Föld alatt és föld felett is telepíthető.
Külső átmérő	25 mm-ig	25 mm-ig
Üzemi nyomás	Max. 6 bar	Max. 6 bar
Tulajdonságok	Ellenáll az UV sugárzásnak, nem jut át rajta a fény, öregedés- és időjárásálló	

Alapok

Termék megnevezése	Csatlakozódoboz ¹	Központi szűrő	Szabályozó és vízelzáró doboz ¹	Furatkészítő béklyóhoz
Cikkszám	2722-20	1510-27	2724-20	2765-20
PNC	966 40 87 01	900 92 90 01	966 40 88 01	901 01 63 01
EAN-kód	4 078500 272209 	4 078500 151078 	4 078500 272407 	4 078500 276504 
Csomagolási egység darabban/ Raklap egység	3 / 180	2 / 626	2 / 160	10 / 920
Csomagolási forma	Színes displaykarton	Színes displaykarton	Színes displaykarton	Színes bliszterkártya
Értékesítés/infó	–	–	–	–
Felhasználási terület	Pipeline és Sprinklersystem föld alatti csatlakoztatásához	A Sprinklersystem vagy Pipeline elé csatlakoztatott központi szűrő megbízhatóan és biztonságosan szűri az átfolyó vizet.	Esőztetők vagy öntözési körök fokozatmentes szabályozásához és elzárásához	Esőztetők csatlakoztatására közvetlenül a csőre, bekötőcső nélkül
Rendszer	Pipeline, Sprinklersystem öntözőrendszerhez	Sprinklersystem öntözőrendszerhez	Sprinklersystem öntözőrendszerhez	–
Szerelés	Föld alatti	Föld alatt és föld felett	Föld alatti	–
Besüllyeszthető gömbölyű zárófedél	•	–	•	–
Kivehető szűrő	•	•	•	–
Tartalom	A profi rendszerhez való csatlakozóval és csapelemmel	–	–	–
Connection	3/4" külső menettel	3/4" külső menettel	3/4" külső menettel	–
Tulajdonságok	–	Kivehető szűrő a könnyebb tisztítás érdekében, központilag a rendszer elé kell csatlakoztatni.	–	A cső károsodása nélkül, szennyeződés mentesen használható. Edzett fém vágórész a hosszú élettartamért

Tartozékok

Termék megnevezése	Profi-System rendszerű csatlakozókészlet	Csap-csatlakozóelem	Víztelenítő szelep
Cikkszám	1505-27	1513-27	2760-37
PNC	900 92 80 01	900 92 95 01	966 68 84 01
EAN-kód	4 078500 150576 	4 078500 151375 	4 078500 276078 
Csomagolási egység darabban/ Raklap egység	3 / 342	4 / 1152	10 / 1560
Csomagolási forma	Színes bliszterkártya	Színes bliszterkártya	Színes bliszterkártya
Értékesítés/infó	–	–	–
Felhasználási terület	A Pipeline és Sprinklersystem rendszerek vízcsaphoz történő csatlakoztatására.	Tartósan nyomásálló tömlőcsatlakozás létrehozásához.	Az öntözőrendszer automata víztelenítéséhez üzemem kívül helyezésnél.
Szerelés	Vízcsapokhoz 26,5 mm-es (G 3/4") és 33,3 mm-es (G 1") menettel	Vízcsapokhoz 26,5 mm-es (G 3/4") és 33,3 mm-es (G 1") menettel	T-elemre 25 mm-es x 3/4" belső menettel (2790)
Tartalom	1 csapelem adapterrel, 2 Profi-System tömlőelem 19 mm-es (3/4") kerti tömlőkhöz	Csavarszorítóval a 19 mm-es (3/4") tömlő rögzítéséhez	–
Tulajdonságok	Profi-System rendszerelemekkel a nagyobb átfolyási vízmennyiség és a kisebb nyomásvesztés érdekében.	Alkalmos a 19 mm-es (3/4") vezetékcsőről a 25 mm-es vezetékcsőre történő átkötésre (2763 cikksz. kötőelemmel).	A rendszer legmélyebb pontjára szerelendő.



GARDENA tömlőkocsik/-tartók

A tömlő rendezett állapotban mindig kéznél van

A tömlőkocsin a tömlő mindig használatra kész állapotban van feltekerve. Ezért nem szükséges a kerten nehézkesen keresztülvonszolni vagy -cipelni.



Tömlőkocsik

A kocsik stabilitásáról egyedi kialakítású támasztóláb gondoskodik.

Nem lesz többé piszkos a keze (60 HG és 100 HG modellek)!

A kényelmes tömlővezető önműködően egyenletesen tekeri fel a tömlőt.

Nagy kertekhez strapabíró, erős, fémből készült tömlőkocsi is kapható.



Tömlőtartók

Teraszok és kiskertek számára tökéletesen megfelel.

A rendkívül stabil az egyedi kialakítású, háromszögű szerkezetnek köszönhetően, súlypontja mélyen lent van.

Ergonomikus markolat a kényelmes szállításhoz.



Tömlőtartó doboz

Könnyű és kompakt, ezáltal tökéletesen használható kempingezésnél, szabadidős tevékenységekhez és vízi sportokhoz.

Felhajtható kézi tekerővel és hordozó fogantyúval.





Fali tömlőtartó tömlővezető orsóval

A tömlő kényelmes, álló helyzetben való feltekéréséhez.

Tömlővezető orsó a tömlő egyszerű fel- és letekeréséhez, a sarkok körül is (cikksz. 2650-20).

1 termék 2 felhasználási terület: a tömlő a falon tárolható, de bármikor levehető, és a kert bármelyik részébe elvihető.



Termék megnevezése	Tömlőkocsi készlet	Classic tömlőkocsi 60 TS
Cikkszám	2692-20	8000-20
PNC	901 00 97 01	966 62 06 01
EAN-kód	4 078500 269209  4 078500 269209	4 078500 800006  4 078500 800006
Csomagolási egység darabban	6 / 18	1 / 15
Csomagolási forma	Színes információs kártya	Színes displaykarton
Értékesítés/infó	Értékesítés csak 18 darabos palettán	–
Stabilitás	•	•
Állítható magasságú tolókar	•	•
Forgó csatlakozótengely	–	•
Szögben álló tömlőcsatlakozás	•	•
Felhajtható tekerőkar	–	•
Kerekek	Könnyen forgó kerekek	Nagy méretű, könnyen forgó kerekek
GARDENA Profi-Systemre átszerelhető	–	Profi-System csapelem 2801 szükséges
Méret H x Sz x M	–	38x46x74-97 cm
Tartalom	Készre szerelve: 1 x tömlőkocsi, 1 x 20 m Classic tömlő 13 mm-es (1/2"), 1 x csapelem 902, 1 x adapter 5305, 3 x tömlőelem 915, 1 x vízmegállító 913, 1 x locsoló 8114	–

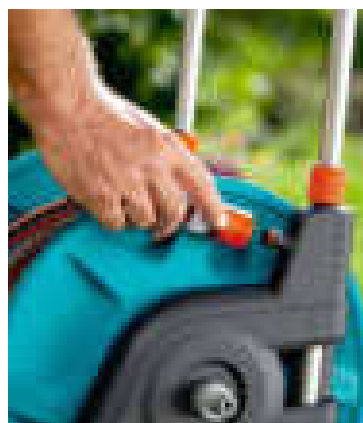
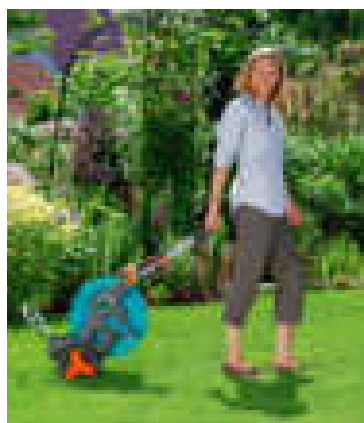
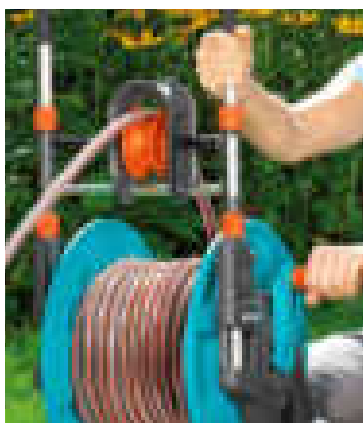

Kényelmes tömlővezetés

Biztosítja a tömlő egyenes feltekérését. A tömlődobon csak a tekerőkart kell működtetni, így tiszta marad a keze.

Kényelmesen húzható

A tömlőkocsi rendkívül kényelmesen húzható. Egyrészt, a tolókar a saját testmagassághoz igazítható. Másrészt, a könnyen forgó kerekek gondoskodnak a nagyobb komfortról.

Utáncsepegésgátló

Megakadályozza a víz kifolyását a tömlőből használat után.

Szögben álló tömlőcsatlakozás



A tömlő nem törik meg, és biztosítja a teljes vízmennyiség átfolyását.



Termék megnevezése	Classic tömlőkocsi 60 HG	Classic tömlőkocsi 60 HG készlet	Classic tömlőkocsi 100 HG
Cikkszám	8011-20	8004-20	8006-20
PNC	966 62 11 01	966 62 09 01	966 62 10 01
EAN-kód	4 078500 801102 	4 078500 800402 	4 078500 800600
Csomagolási egység darabban	1 / 32	2 / 8	1 / 11
Csomagolási forma	Színes displaykarton	Színes információs kártya	Színes displaykarton
Értékesítés/infó		-	-
Tömlődob kapacitása	13 mm (1/2") 50 m 15 mm (5/8") 40 m	13 mm (1/2") 60 m 15 mm (5/8") 50 m 19 mm (3/4") 35 m	13 mm (1/2") 100 m 15 mm (5/8") 80 m 19 mm (3/4") 50 m
Tömlővezetés	-	•	•
Stabilitás	•	•	•
Állítható magasságú tolókar	-	•	•
Tolókar kézvédellel	-	•	•
Forgó csatlakozótengely	•	•	•
Szögben álló tömlőcsatlakozás	•	•	•
Felhajtható tekerőkar	-	•	•
Kerekek	Könnyen forgó kerekek	Nagy méretű, könnyen forgó kerekek	Nagy méretű, könnyen forgó kerekek
GARDENA Profi-Systemre átszerelhető	-	Profi-System csapelem 2801 szükséges	Profi-System csapelem 2801 szükséges
Méret H x Sz x M	-	-	38x47x88-97 cm
Tartalom	-	Készre szerelve: 1 x tömlőkocsi 8000, 1 x 20 m Classic tömlő 13 mm-es (1/2") eredeti GARDENA rendszeremekkel és locsolóval (1 x 915, 1 x 913, 1 x 8114). Kiegészítve rendszeremekkel a csapra történő csatlakoztatáshoz (1 x 5305, 1 x 902, 2 x 915)	-

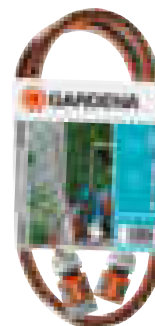



Termék megnevezése	Fém tömlőskocsi 60	Csatlakozókészlet Comfort FLEX 13 mm (1/2"), 1,5 m
Cikkszám	2681-20	18040-20
PNC	901 00 78 01	967 25 57 01
EAN-kód	4 078500 268103  4 078500 268103	4 078500 002516  4 078500 002516
Csomagolási egység darabban	4 / 8	5 / 340
Csomagolási forma	Színes információs kártya	Színes információs kártya
Értékesítés/infó	–	–
Tömlődob kapacitása	13 mm (1/2") 60 m 15 mm (5/8") 50 m 19 mm (3/4") 35 m	–
Tömlővezetés	–	–
Stabilitás	•	–
Állítható magasságú tolókar	•	–
Tolókar kézvédelemmel	•	–
Forgó csatlakozótengely	–	–
Utáncsepegésgátló	•	–
Szögben álló tömlőcsatlakozás	–	–
Kerekek	Könnyen forgó kerekek	–
GARDENA Profi-Systemre átszerelhető	–	–
Méret H x Sz x M	42x47x60-95 cm	–
Tartalom	–	Original GARDENA System rendszerelemekkel felszerelve: 1 x csapelemmel 901 2 x tömlőelemmel 915





Classic tömlődobok





Termék megnevezése	Classic tömlődob 10 készlet
Cikkszám	8010-20
PNC	966 61 01 01
EAN-kód	4 078500 801003  4 078500 801003
Csomagolási egység darabban	1 / 24
Csomagolási forma	Színes displaykarton
Értékesítés/infó	–
Tömlődob kapacitása	13 mm (1/2") 10 m
Beépített hordozómarkolat	•
Felhajtható tekerőkar	•
Utáncsepegésgátló	•
Szögben álló tömlőcsatlakozás	•
Forgó tengely	•
Tulajdonságok	Nagy stabilitás a 3-pontos oldalösszekötésnek köszönhetően.
Tartalom	Készre szerelve: 1 x tömlődob, 1 x 10 m Classic tömlő 13 mm-es (1/2") eredeti GARDENA rendszerelemekkel (1 x 915, 1 x 913, 1 x 8114). Kiegészítve rendszerelemekkel a csapra történő csatlakoztatáshoz (1 x 5305, 1 x 902, 2 x 915)

Classic fali tömlődobok

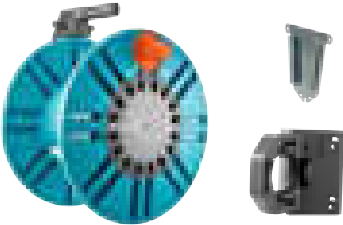

Termék megnevezése	Fali tömlőtartó	Fali tömlőtartó tömlővel
Cikkszám	241-20	18005-20
PNC	967 23 96 01	967 24 69 01
EAN-kód	4 078500 024105  4 078500 024105	4 078500 002264  4 078500 002264
Csomagolási egység darabban	10 / 240	10 / 30
Csomagolási forma	Ömlesztve/ matricával	Színes csomagolás
Értékesítés/infó	–	Értékesítés csak 10 darabos displayben
Kapacitása	13 mm (1/2") 35 m 15 mm (5/8") 25 m 19 mm (3/4") 20 m	13 mm (1/2") 35 m 15 mm (5/8") 25 m 19 mm (3/4") 20 m
Tulajdonságok	Kompakt és helytakarékos tömlőtartó, az Original GARDENA System rendszerelemek számára praktikus, felakasztható tárolási lehetőséggel	Kompakt és helytakarékos tömlőtartó, az Original GARDENA System rendszerelemek számára praktikus, felakasztható tárolási lehetőséggel

		
Termék megnevezése	Classic falı tömlődob 50 készlet	Classic falı tömlődob 60 tömlővezető orsóval
Cikkszám	8009-20	2650-20
PNC	966 61 00 01	901 00 55 01
EAN-kód	4 078500 800907  4 078500 800907	4 078500 265003  4 078500 265003
Csomagolási egység darabban	12 / 12	1 / 22
Csomagolási forma	Színes információs kártya	Színes displaykarton
Értékesítés/infó	Értékesítés csak 12 darabos palettán	–
Tömlődob kapacitása	13 mm (1/2") 50 m, 15 mm (5/8") 40 m, 19 mm (3/4") 30 m	13 mm (1/2") 60 m, 15 mm (5/8") 50 m, 19 mm (3/4") 35 m
Forgó tengely	•	–
Csepegésgátló	•	•
A GARDENA Profi Systemre átalakítható	Profi-System csapelem szükséges (cikksz. 2801)	Profi-System csapelem szükséges (cikksz. 2801)
Tulajdonságok	2 felhasználási terület: a tömlő a falon tárolható, de bármikor levehető és a kertben használható. Behajtható tekerőkar, beépített hordozó fogantyú, szögben álló tömlőcsatlakozás	A tömlő egyszerűen fel- és letekerhető a falra, akár sarokra szerelhető tömlővezető görgővel
Tartalom	Kompletten 20 m Classic tömlővel 13 mm (1/2"), Original GARDENA rendszerelemekkel és locsolóval. Falı tartóval, tiplikkel és csavarokkal	Stabil fém tartóval és tömlővezető görgővel



GARDENA fali tömlődobozok

A kerti öntözés egyszerű megoldása

A magas felhasználói kényelmet nyújtó termékek egyre fontosabbak a kertészkedők számára. A GARDENA fali tömlődobozokkal kényelmes és egyszerű megoldást kínál a kert öntözéséhez.

- Automatikusan feltekercsi a tömlőt - nem kell többé hajlania, tekernie és nem lesz többé piszkos a keze.
- Kiváló minőségű technológia a tömlő biztonságot és megbízható visszatekeréséhez.
- Húzza ki a tömlőt a kívánt hosszra - egy rövid rántás a tömlőn - a tömlő egyenletesen és fékezve feltekercslik.
- Valamennyi modell 13 mm-es (1/2") minőségi tömlővel van felszerelve.

Erőteljes tömlőbehúzás

- A tömlő hosszához tökéletesen illeszkedő minőségi rugóval

Egyenletes tömlővisszahúzás

- Hatékony centrifugális fék

Praktikus

- A tömlő 50 cm-es távolságokban megállítható
- Ez a funkció a tömlő gyors megrántásával kiiktatható



Kiváló minőség

- 1/2" (13 mm) minőségi tömlővel a nagy vízfolyáshoz, pl. szórófejek használatához

Helytakarékos

- A fali tartó 180°-ban elfordítható



Fali tömlődoboz roll-up automatic

Erős acélrugóval ellátott modellek a tömlő biztonságot és megbízható visszahúzását érdekében.

Húzza ki a tömlőt a kívánt hosszra - egy rövid rántás a tömlőn - a tömlő egyenletesen és fékezve feltekercslik.

- **15 m**-es hossz kisebb kertekbe és teraszokra.
- **25 m**-es hossz közepes méretű kertekbe.
- **35 m**-es hossz nagyobb kertekbe.



Fali tömlődoboz roll-up automatic akkumulátoros technológiával

Újdonság: az első, erőteljes visszahúzást biztosító, motorhajtású fali tömlődoboz.

Még kényelmesebb használat: Húzza ki a tömlőt a kívánt hosszra - fáradtság és erőfeszítés nélkül; a kihúzott tömlő bármely hosszúságban megállítható.

Önműködő tömlő-visszahúzás kényelmesen, gombnyomásra. A tömlő biztonságos módon, egyenletesen feltekercslik.

Nagy teljesítményű, megbízható lítium-ion akkumulátorral. Az akkumulátor töltöttségi állapotát LED-es kijelző mutatja.



CE



CE



CE

Termék megnevezése	Comfort falı tömlődoboz 15 roll-up automatic	Comfort falı tömlődoboz 35 roll-up automatic	Comfort falı tömlődoboz 35 roll-up automatic Li
Cikkszám	8022-20	8024-20	8025-20
PNC	967 16 93 01	967 16 95 01	967 16 96 01
EAN-kód	4 078500 802208 	4 078500 802406 	4 078500 802505
Csomagolási egység darabban	1 / 14	1 / 6	1 / 6
Csomagolási forma	Színes displaykarton	Színes displaykarton	Színes displaykarton
Meghajtás	Acél rugók	Acél rugók	Motor
Akkumulátor típusa / kapacitása	–	–	18 V Li-Ion / 1.6 Ah
Tulajdonságok	–	–	Egy akkumulátor töltés kb. 50 x teljes tömlőhossz feltekerésére elegendő
Automatikus tömlő-visszahúzás	Tömlő megrántásával	Tömlő megrántásával	Gombnyomással
Kertméret	kicsi	nagy	nagy
Méret H x Sz x M	47,7 x 21,2 x 39,5 cm	59,3 x 25 x 54,2 cm	59,3 x 25 x 54,2 cm
Tulajdonságok	180°-ban elforgatható, tömlővezető, beépített fogantyú, lopás elleni védelem, csepegésgátló		
Tartalom	Kompletten 15 m minőségi GARDENA tömlővel 13 mm (1/2"), csatlakozó tömlővel, Original GARDENA rendszerrelmékekkel és locsolóval. Fali tartóval, tiplikkel, csavarokkal és szerelési útmutatóval	Kompletten 35 m minőségi GARDENA tömlővel 13 mm (1/2"), csatlakozó tömlővel, Original GARDENA rendszerrelmékekkel és locsolóval. Fali tartóval, tiplikkel, csavarokkal és szerelési útmutatóval	Kompletten 35 m minőségi GARDENA tömlővel 13 mm (1/2"), csatlakozó tömlővel, Original GARDENA rendszerrelmékekkel és locsolóval. Fali tartóval, tiplikkel, csavarokkal, szerelési útmutatóval és töltőkészülékkel.



Nagy teljesítményű akkumulátor – bármikor utántölthető

Kényelmesen, gombnyomásra feltekéri a tömlőt – világgraszáló újdonság a GARDENA-tól. Különböző Színes LED-ek tájékoztatnak folyamatosan az akkumulátor aktuális töltöttségi szintjéről. Rendkívül praktikus: az elakadást vagy üzemzavart is azonnal kijelzi. Az akkumulátor három vagy négy óra alatt teljesen feltöltődik.

Rugalmas alkalmazás és egyszerű szállítás

A praktikus fali tartó lehetővé teszi, hogy a tömlőtartó doboz 180°-ban elforgatható. Ily módon a tömlő nem törik meg az öntözés során, és használat után a doboz helytakarékos módon a falhoz fordítható. Télen a dobozt egyszerűen csak ki kell venni a tartóból, és fagymentes helyen kell tárolni.

Minden kéznél van

A tömlő mindig kéznél van, ugyanakkor a különböző csatlakoztatható eszközök is közel vannak és elérhetőek, mivel a fali tartóra kényelmesen felakaszthatók és elhelyezhetők a locsolók és mosókefék.

GARDENA tömlők

Újító szellemű termékek – itt aztán minden összeillik

A GARDENA új, Flex minőségi tömlői Power-Grip bordázattal készülnek, amely a lehető legjobb kapcsolódást biztosítja a tömlők és az Original GARDENA System rendszerelemek között. Az új technikának köszönhetően egymásba illeszkednek, mint a fogaskerekek. A jellemző GARDENA dizájnnal műszakilag, optikailag is egységet képeznek és garantálják a minőséget.

Minden GARDENA tömlő UV-álló és nem tartalmaz ftalátokat és nehézfémeket.

POWER GRIP

Power Grip bordázat

- Tökéletes kapcsolat a tömlő és az Original GARDENA System rendszerelemek között
- Biztos tartás

Kiváló minőségű spirálszövet

- Nagy mértékben nyomásálló és tartja a formáját
- Rugalmas és könnyen használható
- Csavarodásmentes és nem csomózódik
- Finoman tekeredik



A márkára jellemző design és egyértelmű márkajelzés

- Könnyen felismerhető
- Különleges nyomtatási technológia

	GARDENA Classic	GARDENA Comfort FLEX	GARDENA Comfort HighFLEX	GARDENA Premium SuperFLEX
Power Grip bordázat	-	POWER GRIP	POWER GRIP	POWER GRIP
Csavarodásmentes és nem csomózódik				
Rugalmasság				
Formatartás				
Spirálszövet	-	•	•	•
Szakítószilárdság	22 bar	25 bar	30 bar	35 bar
Szavatosság				
Ftalátoktól és nehézfémektől mentes	Káros anyagoktól mentes			
UV-álló	UV-álló			

A garanciális ügyintézésről itt olvashat: <http://www.gardena.com/hu/support/product-support/service-and-repair/>

Classic tömlők

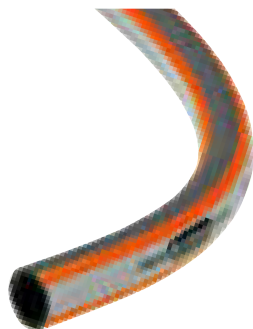

Csavarodásmentes és nem csomózódik	
Nyomásálló és formatartó	
Rugalmasság	
Szakítószilárdság	22 bar
Anyag	PVC, magas minőségű szövetbetéttel
Tulajdonságok	Ftalátoktól és nehézfémektől mentes, UV-álló



Termék megnevezése	Classic tömlő 13 mm (1/2"), 15 m	Classic tömlő 13 mm (1/2"), 20 m	Classic tömlő 13 mm (1/2"), 20 m, rendszerelemekkel
Cikkszám	18000-20	18003-20	18008-20
PNC	967 24 63 01	967 24 68 01	967 24 70 01
EAN-kód	4 078500 002202 	4 078500 002226 	4 078500 002271
Csomagolási egység darabban	1 / 66	1 / 66	14 / 42
Csomagolási forma	Színes csomagolás	Színes csomagolás	Színes csomagolás
Értékesítés/infó	Értékesítés csak Eur raklapon, min. rendelési mennyiség 60 darab	Értékesítés csak 60 darabos displayben. Attraktív színes displayben karton raklapon	Értékesítés csak 14 darabos displayben. Attraktív színes displayben karton raklapon
Átmérő	13 mm (1/2")	13 mm (1/2")	13 mm (1/2")
Hossz	15 m	20 m	20 m
Tartalom	–	–	Készre szerelve Original GARDENA rendszerelemekkel és locsolóval

Termék megnevezése	Fali tömlőtartó Classic tömlővel 13 mm (1/2"), 20 m	Classic tömlő 13 mm (1/2"), 50 m	Classic tömlő 19 mm (3/4"), 20 m	Classic tömlő 19 mm (3/4"), 50 m
Cikkszám	18005-20	18010-20	18022-20	18025-20
PNC	967 24 69 01	967 24 72 01	967 24 75 01	967 24 76 01
EAN-kód	4 078500 002264 	4 078500 002288 	4 078500 002318 	4 078500 002325
Csomagolási egység darabban	10 / 30	1 / 30	1 / 36	1 / 10
Csomagolási forma	Színes csomagolás	Színes csomagolás	Színes csomagolás	Színes csomagolás
Értékesítés/infó	Értékesítés csak 10 db-os displayben	–	–	–
Átmérő	13 mm (1/2")	13 mm (1/2")	19 mm (3/4")	19 mm (3/4")
Hossz	20 m	50 m	20 m	50 m
Tartalom	Komplett tömlővel, fali tömlőtartóval (241), Original GARDENA rendszerelemekkel és locsolóval.	–	–	–



Termék megnevezése	Basic tömlő, 13 mm (1/2") x 20 m	Basic tömlő, 19 mm (3/4") x 25 m
Cikkszám	18123-29	18143-29
PNC	967 29 82 01	967 29 84 01
EAN-kód	4 078500 004879 	4 078500 004893
Csomagolási egység darabban	1 / 66	1 / 30
Csomagolási forma	Színes csomagolás	Színes csomagolás
Értékesítés/infó	–	–
Átmérő	13 mm (1/2")	19 mm (3/4")
Hossz	20 m	25 m
Tartalom	–	–

Comfort FLEX tömlők



Power Grip	POWER GRIP
Csavarodásmentes és nem csomózódik	
Nyomásálló és formatartó	
Rugalmasság	
Szakítószilárdság	25 bar
Anyag	PVC, kiváló minőségű spirálszövet
Tulajdonságok	Ftalatóktól és nehézfémektől mentes, UV-álló
Tulajdonságok	Vastag tömlőfal a biztonság és a hosszú élettartam érdekében



+ Carbon

Termék megnevezése	Comfort FLEX Tömlő 13 mm (1/2"), 10 m	Comfort FLEX Tömlő 13 mm (1/2"), 20 m	Comfort FLEX Tömlő 13 mm (1/2"), 50 m
Cikkszám	18030-20	18033-20	18039-20
PNC	967 24 36 01	967 24 38 01	967 24 44 01
EAN-kód	4 078500 001670 	4 078500 001694 	4 078500 001731
Csomagolási egység darabban	1 / 96	1 / 60	1 / 30
Csomagolási forma	Színes csomagolás	Színes csomagolás	Színes csomagolás
Értékesítés/infó	–	–	–
Átmérő	13 mm (1/2")	13 mm (1/2")	13 mm (1/2")
Hossz	10 m	20 m	50 m
Tartalom	–	–	–

Termék megnevezése	Comfort FLEX Tömlő 19 mm (3/4"), 25 m	Comfort FLEX Tömlő 19 mm (3/4"), 50 m	Comfort FLEX Tömlő 13 mm (1/2") Méteráru
Cikkszám	18053-20	18055-20	18039-22
PNC	967 24 53 01	967 24 54 01	967 24 45 01
EAN-kód	4 078500 001823 	4 078500 001663 	4 078500 001748
Csomagolási egység darabban	1 / 30	1 / 10	50 m / 1500 m
Csomagolási forma	Színes csomagolás	Színes csomagolás	Tekercsben történő árusításhoz, tömlőcenterhez
Értékesítés/infó	–	–	Értékesítés csak komplett tekercsben
Átmérő	19 mm (3/4")	19 mm (3/4")	13 mm (1/2")
Hossz	25 m	50 m	Méteráru
Tartalom	–	–	–

Comfort FLEX tömlők



Power Grip	POWER GRIP
Csavarodásmentes és nem csomózódik	
Nyomásálló és formatartó	
Rugalmasság	
Szakítószilárdság	25 bar
Anyag	PVC, Kiváló minőségű spirálszövet
Tulajdonságok	Ftalatóktól és nehézfémektől mentes, UV-álló
Tulajdonságok	Vastag tömlőfal a biztonság és a hosszú élettartam érdekében



+ Carbon

Termék megnevezése	Comfort FLEX Tömlő 19 mm (3/4") Méteráru	Comfort FLEX Tömlő 25 mm (1") Méteráru	Comfort FLEX Tömlő 32 mm (5/4") Méteráru
Cikkszám	18055-22	18057-22	18058-22
PNC	967 24 77 01	967 24 78 01	967 24 79 01
EAN-kód	4 078500 001847 	4 078500 001861 	4 078500 001885
Csomagolási egység darabban	50 m / 600 m	25 m / 300 m	25 m / 150 m
Csomagolási forma	Tekercsben történő árusításhoz, tömlőcenterhez	Tekercsben történő árusításhoz, tömlőcenterhez	Tekercsben történő árusításhoz, tömlőcenterhez
Értékesítés/infó	Értékesítés csak komplett tekercsekben	Értékesítés csak komplett tekercsekben	Értékesítés csak komplett tekercsekben
Átmérő	19 mm (3/4")	25 mm (1")	32 mm (5/4")
Hossz	Méteráru	Méteráru	Méteráru
Tartalom	-	-	-

Premium SuperFLEX tömlők



Power Grip	POWER GRIP
Csavarodásmentes és nem csomózódik	
Nyomásálló és formatartó	
Rugalmasság	
Szakítószilárdság	35 bar
Anyag	PVC, Kiváló minőségű spirálszövet
Tulajdonságok	Ftalatóktól és nehézfémektől mentes, UV-álló
Tulajdonságok	Átlátszó tömlőbevonat vízlepergető hatással. Vastag tömlőfal a biztonság és a hosszú élettartam érdekében



+ Carbon

Termék megnevezése	Premium SuperFLEX Tömlő 13 mm (1/2"), 20 m	Premium SuperFLEX Tömlő 13 mm (1/2"), 50 m	Premium SuperFLEX Tömlő 19 mm (3/4"), 25 m
Cikkszám	18093-20	18099-20	18113-20
PNC	967 25 03 01	967 25 09 01	967 25 13 01
EAN-kód	4 078500 001977 	4 078500 002141 	4 078500 002196
Csomagolási egység darabban	1 / 60	1 / 30	1 / 30
Csomagolási forma	Színes csomagolás	Színes csomagolás	Színes csomagolás
Értékesítés/infó	-	-	-
Átmérő	13 mm (1/2")	13 mm (1/2")	19 mm (3/4")
Hossz	20 m	50 m	25 m

Comfort HighFLEX tömlők



Power Grip	POWER GRIP
Csavarodásmentes és nem csomózódik	
Nyomásálló és formatartó	
Rugalmasság	
Szakitószilárdság	30 bar
Anyag	PVC, Kiváló minőségű spirálszövet
Tulajdonságok	Ftalátoktól és nehézfémektől mentes, UV-álló
Tulajdonságok	Vastag tömlőfal a biztonság és a hosszú élettartam érdekében + Carbon



Termék megnevezése	Comfort HighFLEX Tömlő 13 mm (1/2"), 20 m	Comfort HighFLEX Tömlő 13 mm (1/2"), 50 m	Comfort HighFLEX Tömlő 19 mm (3/4"), 25 m
Cikkszám	18063-20	18069-20	18083-20
PNC	967 24 81 01	967 24 85 01	967 24 98 01
EAN-kód	4 078500 001915 	4 078500 002080 	4 078500 002042
Csomagolási egység darabban	1 / 54	1 / 30	1 / 30
Csomagolási forma	Színes csomagolás	Színes csomagolás	Színes csomagolás
Értékesítés/infó	-	-	-
Átmérő	13 mm (1/2")	13 mm (1/2")	19 mm (3/4")
Hossz	20 m	50 m	25 m
Tartalom	-	-	-

Termék megnevezése	Comfort HighFLEX Tömlő 19 mm (3/4"), 50 m	Comfort HighFLEX Tömlő 13 mm (1/2") Can be cut to length	Comfort HighFLEX Tömlő 19 mm (3/4") Can be cut to length
Cikkszám	18085-20	18069-22	18085-22
PNC	967 24 99 01	967 24 86 01	967 25 01 01
EAN-kód	4 078500 002059 	4 078500 002097 	4 078500 001953
Csomagolási egység darabban	1 / 10	50 m / 1500 m	50 m / 600 m
Csomagolási forma	Színes csomagolás	Tekercsben történő árusításhoz, tömlőcenterhez	Tekercsben történő árusításhoz, tömlőcenterhez
Értékesítés/infó	-	Értékesítés csak komplett tekercsekben	Értékesítés csak komplett tekercsekben
Átmérő	19 mm (3/4")	13 mm (1/2")	19 mm (3/4")
Hossz	50 m	Méteráru	Méteráru
Tartalom	-	-	-



POWER GRIP

Power Grip bordázat

Az újszerű minőségi GARDENA FLEX tömlők Power Grip bordázattal vannak ellátva, így lesz tökéletes a csatlakozás és optimális a tartás a tömlő és az Original GARDENA System rendszeremlék között.

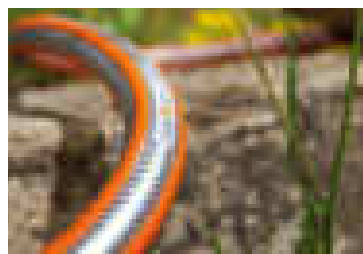

Vastag, kiváló minőségű spirálszövet

A kiváló minőségű szövetnek köszönhetően, a kerti tömlő nem csomózódik és csavarodásmentes. A tömlő rugalmas, és mégis formatartó.



Különleges megjelenés

Könnyen beazonosítható tulajdonságokkal. Tökéletesen harmonizál az Original GARDENA System rendszeremlék megjelenéséhez.

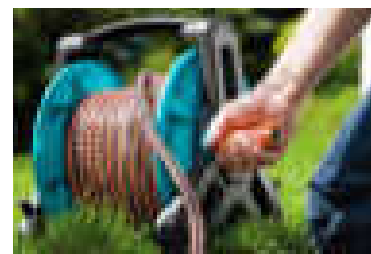

Ftalátoktól és nehézfémektől mentes

A GARDENA tömlők nem tartalmaznak mérgező lágyítószerkeket (ftalátokat) és nehézfémeket.

Spiráltömlő



Termék megnevezése	Spiráltömlő készlet - Akció 10 m
Cikkszám	4646-20
PNC	901 07 48 01
EAN-kód	4 078500 464604
Csomagolási egység darabban	20 / 40
Csomagolási forma	Display
Értékesítés/infó	Értékesítés csak 20 darabos displayben
Átmérő	9 mm-ig
Hossz	10 m
Anyag	Poliuretán
Felhasználási terület	Ideális erkélyládák, cserepes növények, kisebb felületek, mint pl. előkertek öntözéséhez
Tulajdonságok	A spiráltömlő a használat után automatikusan visszaugrik
Tartalom	Kompletten Original GARDENA System rendszerelemekkel és Classic öntözőfejjel

Szívótömlő tartozékok





Termék megnevezése	Szívókészlet visszafolyásgátlóval 3,5 m 1"	Szívókészlet 7 m 1"	Szívótömlő 3,5 m 1" lábszelep nélkül
Cikkszám	1411-20	1418-20	1412-20
PNC	900 91 72 01	900 91 79 01	900 91 74 01
EAN-kód	4 078500 141109	4 078500 141802	4 078500 141208
Csomagolási egység darabban	2 / 72	2 / 36	2 / 72
Csomagolási forma	Színes display-korong	Színes display-korong	Színes display-korong
Értékesítés/infó	–	–	–
Felhasználási terület	A problémamentes sziváshoz	A problémamentes sziváshoz	A szivókészlet meghosszabbítására, vagy szűrővel együtt történő használatra
Csatlakozómenet	33.3 mm (G1)	33.3 mm (G1)	33.3 mm (G1)
Átmérő	25 mm (1")	25 mm (1")	25 mm (1")
Hossz	3.5 m	7 m	3.5 m
Tömlőfajta	Spiráltömlő	Spiráltömlő	Spiráltömlő
Vákuumálló	•	•	•
Tulajdonságok	Csatlakoztatásra készSzívóoldali szűrővel és visszafolyás-gátlóval		Csatlakoztatásra kész
Felhasználási példa			

Szívótömlő tartozékok

			
Termék megnevezése	Szívótömlő csatlakozóelem (3/4")	Szívótömlő csatlakozóelem (1")	Szívóoldali szűrő visszafolyás-gátlóval (3/4")
Cikkszám	1723-20	1724-20	1726-20
PNC	900 94 80 01	900 94 81 01	900 94 82 01
EAN-kód	4 078500 172301 	4 078500 172400 	4 078500 172608 
Csomagolási egység darabban	6 / 936	6 / 936	4 / 504
Csomagolási forma	Színes bliszterkártya	Színes bliszterkártya	Színes bliszterkártya
Értékesítés/infó	–	–	–
Felhasználási terület	A szívótömlő-méteráru vákuumálló csatlakoztatására a szivattyúhoz	A szívótömlő-méteráru vákuumálló csatlakoztatására a szivattyúhoz	Csatlakoztatás a szívótömlőhöz
Csatlakozómenet	33,3 mm (G1) belső menetes	33,3 mm (G1) belső menetes	–
Szívótömlő átmérőhöz	19 mm (3/4")	25 mm (1")	19 mm (3/4")
Vákuumálló	•	•	•
Tömítőbilincsel	•	•	•
Tulajdonságok	–	–	–
Felhasználási példa			

Szívótömlő tartozékok

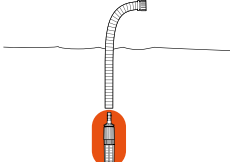
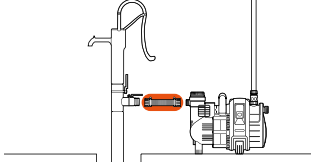
			
Termék megnevezése	Szívóoldali szűrő visszafolyás-gátlóval (1")	Szívóoldali szűrő visszafolyás-gátlóval	Szívótömlő csővezetékes (vert) kutakhoz (1")
Cikkszám	1727-20	1728-20	1729-20
PNC	900 94 83 01	900 94 84 01	900 94 85 01
EAN-kód	4 078500 172707 	4 078500 172806 	4 078500 172905 
Csomagolási egység darabban	4 / 504	4 / 504	4 / 280
Csomagolási forma	Színes bliszterkártya	Színes bliszterkártya	Színes információs kártya
Értékesítés/infó	–	–	–
Felhasználási terület	Csatlakoztatás a szívótömlőhöz	Csatlakoztatás a szívótömlőhöz	A szivattyú vákuumálló csatlakoztatására vert kutakhoz vagy csővezetékekhez
Csatlakozómenet	–	–	Mindkét oldalon 33,3 mm (G 1) belső menetes
Szívótömlő átmérőhöz	25 mm (1")	19 mm (3/4") / 25 mm (1")	25 mm (1")
Vákuumálló	•	•	•
Tömítőbilincsel	•	•	Készre szerelt
Tulajdonságok	–	Fém / műanyag kivétel	Hossza 0,5 m
Felhasználási példa			

Műszaki tömlők



Termék megnevezése	Átlátszó tömlő	Átlátszó tömlő	Átlátszó tömlő	Átlátszó tömlő	Átlátszó tömlő Átlátszó szövetbetétes tömlő
Cikkszám	4953-20	4955-20	4956-20	4962-20	4971-20
PNC	901 07 95 01	901 07 96 01	901 07 97 01	901 08 00 01	901 08 04 01
EAN-kód	4 078500 495301	4 078500 495509	4 078500 495608	4 078500 496209	4 078500 497107
Csomagolási egység darabban	100 m / 4400 m	80 m / 3520 m	50 m / 2000 m	50 m / 750 m	50 m / 2200 m
Csomagolási forma	Műanyag tárcsán	Műanyag tárcsán	Papírhengeren	Papírhengeren	Műanyag tárcsán
Értékesítés/infó	Értékesítés csak komplett tekercsekben				
Felhasználási terület	Pl. szobaszőkőkutakhoz, tószivattyúkhöz, vízköpőkhoz, merülőszivattyúkhöz, stb.				
Méret	3 x 1 mm	6 x 1.5 mm	8 x 1.5 mm	10 x 2 mm	16 x 2.5 mm
Szakítószilárdság	–	–	–	–	60 bar
Tulajdonságok	Szövetbetét nélkül				Szövetbetéttel

Műszaki tömlők

Termék megnevezése	Tó spiráltömlő	Tó spiráltömlő	Tó spiráltömlő	Tó spiráltömlő
Cikkszám	7830-20	7831-20	7832-20	7833-20
PNC	901 12 64 01	901 12 65 01	901 12 66 01	901 12 67 01
EAN-kód	4 078500 783002	4 078500 783101	4 078500 783200	4 078500 783309
Csomagolási egység darabban	25 m / 500 m	25 m / 450 m	25 m / 225 m	20 m / 120 m
Csomagolási forma	Papírhengeren	Papírhengeren	Papírhengeren	Papírhengeren
Értékesítés/infó	Értékesítés csak komplett tekercsekben			
Felhasználási terület	Különösen a tóba, és a tavon kívül			
Méret	19 mm (3/4")	25 mm (1")	32 mm (1 1/4")	38 mm (1 1/2")
Tulajdonságok	Sima felületű csatlakozóvégekkel a szivárgásmentes csatlakoztatásért. Fényt át nem eresztő PE-tömlő			

GARDENA műszaki szerelvények

Használatorientált kínálat kiváló minőségben

Különbéféle felhasználási célokra – az iparban, a műhelyben, és a kertben. Tetszetős és áttekinthető módon bemutatva, a műszaki tömlők a GARDENA tömlőcentereken, a szerelvények a termékadagolóknakban.



Réz gyorscsatlakozó tömlőelemek

Termék megnevezése	Tömlővéges gyorscsatlakozó	Tömlővéges gyorscsatlakozó	Tömlővéges gyorscsatlakozó	Tömlővéges gyorscsatlakozó
Cikkszám	7100-20	7102-20	7103-20	7104-20
PNC	901 09 87 01	901 09 88 01	901 09 89 01	901 09 90 01
EAN-kód	4 078500 710008 	4 078500 710206 	4 078500 710305 	4 078500 710404
Csomagolási egység darabban	5 / 3240	5 / 3240	5 / 1680	5 / 1680
Csomagolási forma	Ömlesztett	Ömlesztett	Ömlesztett	Ömlesztett
Értékesítés/infó	–	–	–	–
Felhasználási terület	Tömlővég és tömlőkezdő stabil csatlakoztatására. Ideális felhasználási terület: mezőgazdaság, ipar, kézműipar.			
A következőkhöz alkalmazható	13 mm-es (1/2") és 16 mm-es (5/8") tömlőkhöz	19 mm-es (3/4") tömlőkhöz	25 mm-es (1") tömlőkhöz	32 mm-es (1 1/4") tömlőkhöz

Belső menetes réz gyorscsatlakozók

				
Termék megnevezése	Belső menetes gyorscsatlakozó	Belső menetes gyorscsatlakozó	Belső menetes gyorscsatlakozó	Belső menetes gyorscsatlakozó
Cikkszám	7106-20	7108-20	7109-20	7110-20
PNC	901 09 91 01	901 09 92 01	901 09 93 01	901 09 94 01
EAN-kód	4 078500 710602 	4 078500 710800 	4 078500 710909 	4 078500 711005 
Csomagolási egység darabban	10 / 3360	10 / 3360	5 / 3240	5 / 1680
Csomagolási forma	Ömlesztett	Ömlesztett	Ömlesztett	Ömlesztett
Értékesítés/infó	–	–	–	–
Felhasználási terület	Külső menetes termékekhez. Pl. vízcsofhoz történő csatlakoztatáshoz			
Menet	21 mm-es (G 1/2) menet	26,5 mm-es (G 3/4) menet	33,3 mm-es (G 1) menet	42 mm-es (G 1 1/4) menet

Külső menetes réz gyorscsatlakozók

				
Termék megnevezése	Külső menetes gyorscsatlakozó	Külső menetes gyorscsatlakozó	Külső menetes gyorscsatlakozó	Külső menetes gyorscsatlakozó
Cikkszám	7112-20	7114-20	7115-20	7116-20
PNC	901 09 95 01	901 09 96 01	901 09 97 01	901 09 98 01
EAN-kód	4 078500 711203 	4 078500 711401 	4 078500 711500 	4 078500 711609 
Csomagolási egység darabban	10 / 3360	10 / 3360	5 / 3240	5 / 3240
Csomagolási forma	Ömlesztett	Ömlesztett	Ömlesztett	Ömlesztett
Értékesítés/infó	–	–	–	–
Felhasználási terület	Belső menetes termékekhez, pl. szivattyúkhöz			
Menet	21 mm-es (G 1/2) menet	26,5 mm-es (G 3/4) menet	33,3 mm-es (G 1) menet	42 mm-es (G 1 1/4) menet



Réz gyorscsatlakozók



Termék megnevezése	Gyorscsatlakozós elosztó	2-részes menetes tömlőcsatlakozó
Cikkszám	7119-20	7141-20
PNC	901 10 00 01	901 10 09 01
EAN-kód	4 078500 711906 	4 078500 714105
Csomagolási egység darabban	2 / 672	10 / 3360
Csomagolási forma	Ömlesztett	Ömlesztett
Értékesítés/infó	–	–
Felhasználási terület	Tömlők elágaztatásához, és pl. tömlők 19 mm-ről (3/4") 13 mm-re (1/2") való szűkítéséhez	Csatlakoztatás a vízcsapra
Menet		33,3 mm-es (G 1) menet
A következőkhöz alkalmazható	19 mm-es (3/4") tömlőkhöz, 13 mm-es (1/2") tömlőkhöz	19 mm-es (3/4") tömlőkhöz
Tulajdonságok	–	Lapostömítéssel ellátott csővéggel és hollandi anyával. Szivattyúkhöz nem alkalmas

Bilincsek



Termék megnevezése	Bilincs	Bilincs	Bilincs	Bilincs
Cikkszám	7190-20	7191-20	7192-20	7193-20
PNC	901 10 27 01	901 10 28 01	901 10 29 01	901 10 30 01
EAN-kód	4 078500 719001 	4 078500 719100 	4 078500 719209 	4 078500 719308
Csomagolási egység darabban	20 / 10560	20 / 10560	20 / 5760	10 / 2880
Csomagolási forma	Párba kötve	Párba kötve	Párba kötve	Párba kötve
Értékesítés/infó	–	–	–	–
Felhasználási terület	Tömlők rögzítésére			
A következőkhöz alkalmazható	Feszítési tartomány 10 - 16 mm (1/2")	Feszítési tartomány 12 - 20 mm (1/2")	Feszítési tartomány 20 - 32 mm (3/4")	Feszítési tartomány 25 - 40 mm (1")
Szalagszélesség	9 mm	9 mm	9 mm	9 mm
Anyag	Cink bevonatú acél			
Tulajdonságok	DIN 3017 szabványnak megfelelő awa-bilincs, hornyolt 6-lapfejű csavarral			

Réz szelepek



			
Termék megnevezése	Rész szelep	Rész szelep	Rész szelep
Cikkszám	7230-20	7231-20	7232-20
PNC	901 10 42 01	901 10 43 01	901 10 44 01
EAN-kód	4 078500 723008  4 078500 723008	4 078500 723107  4 078500 723107	4 078500 723206  4 078500 723206
Csomagolási egység darabban	5 / 1680	5 / 1800	3 / 1080
Csomagolási forma	Ömlesztett	Ömlesztett	Ömlesztett
Értékesítés/infó	–	–	–
Felhasználási terület	Visszafolyás-gátló		
Menet	26,5 mm-es (G 3/4) menet	33,3 mm-es (G 1) menet	42 mm-es (G 1 1/4) menet
Anyag	Ház sárgarézből		
Tartalom	–	–	–

Szívókosarak / réz csővégek

		
Termék megnevezése	Szívókosár	Szívókosár
Cikkszám	7240-20	7242-20
PNC	901 10 45 01	901 10 47 01
EAN-kód	4 078500 724005  4 078500 724005	4 078500 724203  4 078500 724203
Csomagolási egység darabban	5 / 3240	5 / 1680
Csomagolási forma	Ömlesztett	Ömlesztett
Értékesítés/infó	–	–
Felhasználási terület	Szívókosár réz szelephez	
Menet	26,5 mm-es (G 3/4) menet	42 mm-es (G 1 1/4) menet
A következőkhöz alkalmazható	–	–
Anyag	Finomszövésű rozsdamentes acélfonat	

Vízcsapok



Termék megnevezése	Vízcsap menetes tömlővéggel	Vízcsap menetes tömlővéggel
Cikkszám	7330-20	7331-20
	901 10 87 01	901 10 88 01
EAN-kód	4 078500 733007  4 078500 733007	4 078500 733106  4 078500 733106
Csomagolási egység darabban	5 / 1800	5 / 800
Csomagolási forma	Ömlesztett	Ömlesztett
Értékesítés/infó	–	–
Felhasználási terület	Bel- és kültéri használatra	
Csatlakozás	21 mm-es (G 1/2) menet	26,5 mm-es (G 3/4) menet
A következőkhöz alkalmazható	13 mm-es (1/2") tömlőkhöz	19 mm-es (3/4") tömlőkhöz
Tulajdonságok	Krómozott, matt	

Golyóscsapok



Termék megnevezése	Golyóscsap	Golyóscsap	Golyóscsap
Cikkszám	7335-20	7336-20	7337-20
	901 10 89 01	901 10 90 01	901 10 91 01
EAN-kód	4 078500 733502  4 078500 733502	4 078500 733601  4 078500 733601	4 078500 733700  4 078500 733700
Csomagolási egység darabban	5 / 1680	5 / 1800	3 / 1080
Csomagolási forma	Ömlesztett	Ömlesztett	Ömlesztett
Értékesítés/infó	–	–	–
Felhasználási terület	A teljes vízmennyiség gyors kijuttatásához. For indoor and outdoor use		
Belső menet	21 mm-es (G 1/2) menet, mindkét oldalon	26,5 mm-es (G 3/4) menet, mindkét oldalon	33,3 mm-es (G 1) menet, mindkét oldalon
Tulajdonságok	Krómozott, matt		

GARDENA szivattyúk

Az innovatív termékválaszték, amely mozgásba hozza a vizet

A GARDENA szivattyú a jól működő házi és kerti vízhálózat szíve.

A szivattyúk, ezek a nagy teljesítőképességű és egyszerűen kezelhető berendezések, amelyek az alkalmazás-központú, újító szellemű tulajdonságokkal szereznek magunknak jó pontokat, az öntözés, a víztelenítés és a házi vízellátás minden területén felhasználhatók.

A GARDENA szivattyú kínálatot kiválóan kiegészíti a tartozékok széles választéka.

Online szivattyú tanácsadó program a GARDENA honlapján segít vásárlóinak megtalálni a megfelelő szivattyút.

Letisztult termékválaszték, átgondolt ergonómia, meggyőző minőség és kiváló terméktulajdonságok. Ezek azok a jellemzők, amelyek sikeressé teszik a GARDENA termékválasztékát.

Öntözés

A GARDENA öntözőszivattyúi minden olyan helyen használhatók, ahol kutak, ciszternák és esővízgyűjtő hordók vízzel öntözik a kertet, vagy ahol növelni akarják a vezetékes víz nyomását.

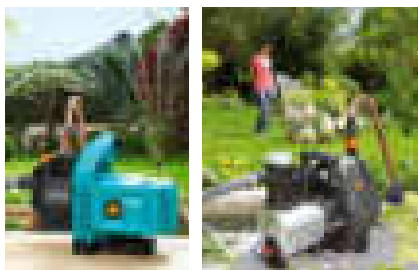

Kerti szivattyúk/háztartási automata szivattyúk

Esőztetők, locsolók, zuhanylocsolók és Micro-System használatával kényelmes és biztonságos öntözésre szolgálnak.

Hordóürítő szivattyúk

Nagy teljesítőképességűek és kényelmesek, a hagyományos modellekhez képest nagyobb nyomással és szállítási teljesítménnyel.

Merülő-nyomószivattyúk

Strapabíró, biztonságos szivattyúzási technika kis méretekkel és nagy teljesítménnyel.

Benzinmotoros szivattyú

Könnyű, hordozható, sokoldalúan használható. Az elektromos hálózattól függetlenül üzemel.

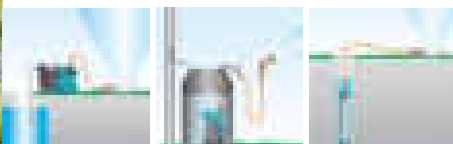

Víztelenítés

A GARDENA víztelenítő szivattyúi jól megfelelnek az elárasztott pincék, tavak vagy vízzel telt építőárkok kiszivattyúzásához.



Merülőszivattyúk

Erőteljes és innovatív szivattyúválaszték tiszta és enyhén szennyezett víz átemeléséhez és kiszivattyúzásához.

Szennyvízszivattyúk

Sokoldalú felhasználásra, akár 38 mm átmérőjű szemcsékkel szennyezett víz átemeléséhez és kiszivattyúzásához.

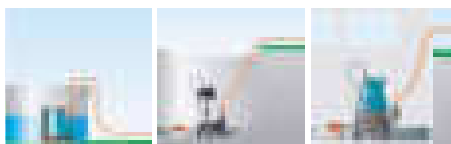

Házi vízellátás

A GARDENA házi vízművei és háztartási automata szivattyúi, valamint az automatic merülő-nyomó szivattyúi minden olyan helyen használhatók, ahol kútból vagy ciszternából nyert vízzel működtetnek pl. mosógépeket vagy vécéöblítőket.



Házi vízművek eco

Gyors, problémamentes üzembe helyezés, valamint biztonságos, okos technológia a zavarmentes és energiatakarékos üzemelés érdekében.

Háztartási automata szivattyúk

Különösen kis helyigényű, ezért kertöntözés céljára is tökéletesen megfelel.

Kis mennyiségi programmal – akár a legkisebb vízigény kielégítésére is felhasználható. 24 nyelven működő, nagy méretű tájékoztató kijelző a szivattyúműveletek teljes körű ellenőrzéséhez.

Merülő-nyomószivattyúk automatic

Közvetlenül a víztartályból származó, teljesen önműködő vízellátás céljára, a házban és a kertben is. Már 10 cm-nél nagyobb átmérőjű fúrt kutakhoz használható.



Szállítható közegek: vezetékes és esővíz, klórozott medencevíz. Nem szállítható: sós víz, maró és gyúlékony anyagok, valamint élelmiszerek.



Termék megnevezése	Classic kerti szivattyú 3000/4	Classic kerti szivattyú 3500/4	Classic kerti szivattyú 3000/4 készlet
Cikkszám	1707-20	1709-20	1717-20
PNC	966 62 58 01	966 62 59 01	966 62 60 01
EAN-kód	4 078500 170703 	4 078500 170901 	4 078500 171700
Csomagolási egység darabban	1 / 27	1 / 27	1 / 12
Csomagolási forma	Színes displaykarton	Színes displaykarton	Színes displaykarton
Értékesítés/infó	–	–	Értékesítés csak 12 darabos palettán
Felhasználási terület	Öntözéshez, nyomásfokozáshoz, át- és kiszivattyúzáshoz.		
Motorteljesítmény	600 W	800 W	600 W
Max. szállítási mennyiség	3100 l/óra	3600 l/óra	3100 l/óra
Max. szállítási magasság/ nyomás	36 m/3,6 bar	41 m/4,1 bar	36 m/3,6 bar
Max. önfelszívó magasság	7 m	7 m	7 m
Szivattyú hajtómű	Jet	Jet	Jet
Súly	6,5 kg	7 kg	6,5 kg
Méret (H x Sz x M) kb.	37x21x28 cm	37x21x28 cm	37x21x28 cm
Csatlakozókábel	1,5 m H07 RNF	1,5 m H07 RNF	1,5 m H07 RNF
Szállított anyag max. hőmérséklete	35° C	35° C	35° C
Csatlakozómenet	33,3 mm (G1)	33,3 mm (G1)	33,3 mm (G1)
Kimenetek száma	1	2	1
Kerámia tömítés/ kettős tömítő rendszer	•	•	•
Kondenzátormotor hővédőkapcsolóval	Karbantartásmentes	Karbantartásmentes	Karbantartásmentes
Külön vízleeresztő csavar	•	•	•
Érintésvédelmi osztály	IP X4	IP X4	IP X4
Tulajdonságok	Nemesacél tengely		Nemesacél tengely Komplett készlet 20m 13 mm (1/2") tömlővel, rendszerelemekkel és 3,5 m szivótömlő garnitúrával.



Kompakt alapmodellek nagy teljesítménnyel

Robusztus, biztonságos szivattyúk kis méretűek, ugyanakkor megbízhatóak.

Kényelmes használat

Nagy betöltőnyílás, ergonómikus markolat és kis súly.



CE



CE



CE

Termék megnevezése	Comfort kerti szivattyú 4000/5	Comfort kerti szivattyú 5000/5	Premium kerti szivattyú 6000/6 inox
Cikkszám	1732-20	1734-20	1736-20
PNC	966 60 66 01	966 60 67 01	966 60 68 01
EAN-kód	4 078500 173209 	4 078500 173407 	4 078500 173605
Csomagolási egység darabban	1 / 12	1 / 12	1 / 12
Csomagolási forma	Színes displaykarton	Színes displaykarton	Színes displaykarton
Értékesítés/infó	–	–	–
Felhasználási terület	Öntözéshez, nyomásfokozáshoz, át- és kiszivattyúzáshoz		
Motorteljesítmény	1100 W	1300 W	1300 W
Max. szállítási mennyiség	4000 l/óra	5000 l/óra	6000 l/óra
Max. szállítási magasság/ nyomás	45 m/4,5 bar	50 m/5,0 bar	55 m/5,5 bar
Max. önfelszívó magasság	8 m	8 m	8 m
Szivattyú hajtómű	Jet	Jet	5-fokozatú
Súly	12,2 kg	13 kg	14,9 kg
Méret (H x Sz x M) kb.	47x25x34 cm	47x25x34 cm	50x25x34 cm
Csatlakozókábel	1,5 m H07 RNF	1,5 m H07 RNF	1,5 m H07 RNF
Szállított anyag max. hőmérséklete	35° C	35° C	35° C
Csatlakozómenet	33,3 mm (G1)	33,3 mm (G1)	33,3 mm (G1)
Kimenetek száma	2 (az egyik dönthető)	2 (az egyik dönthető)	2 (az egyik dönthető)
Kerámia tömítés/ kettős tömítő rendszer	•	•	•
Kondenzátormotor hővédőkapcsolóval	Karbantartásmentes	Karbantartásmentes	Karbantartásmentes
Külön vízleeresztő csavar	•	•	•
Beépített előszűrő	•	•	•
Safe-pump funkció	–	•	•
Tulajdonságok	Nemesacél tengely	–	Nemesacél tengely, rozsdamentes nemesacél szivattyúház. Nagyon halk
Érintésvédelmi osztály	IP X4	IP X4	IP X4



Safe-pump funkció

- LED-es állapotkijelző figyelmeztető funkcióval (hibajelzés)
- Automatikus biztonsági kikapcsolás (auto-off)
- Beépített szárazüzem elleni védelem



Beépített szűrő

- Védi a szivattyút a szennyeződések ellen
- Gondoskodik a szivattyú problémamentes üzemeléséről

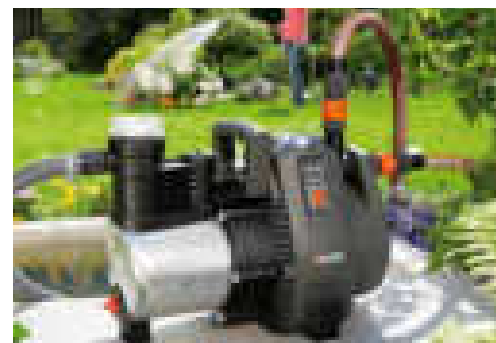

2 kimenet (ebből az egyik dönthető)

- Lehetővé teszi két csatlakozókészülék egyidejű működését

Termék megnevezése	 CE	 CE	 CE
Classic hordóúritő szivattyú 4000/2	Classic hordóúritő szivattyú 4000/2	Comfort hordóúritő szivattyú 4000/2 automatik	Classic merülő-nyomószivattyú 6000/4
Cikkszám	1740-20	1742-20	1468-20
PNC	966 64 75 01	966 64 76 01	966 05 57 01
EAN-kód	4 078500 174008 	4 078500 174206 	4 078500 146807 
Csomagolási egység darabban	1 / 36	1 / 36	1 / 27
Csomagolási forma	Színes displaykarton	Színes displaykarton	Színes displaykarton
Értékesítés/infó	–	–	–
Felhasználási terület	Öntözéshez pl. esőztetőkkal, locsolókkal, szórófejekkel és Micro-Drip-System rendszerekkel, át- és kiszivattyúzáshoz		Esőztetők, öntözőrendszerek vízellátására, vízvételre nagy mélységből
Névleges teljesítmény	500 W	500 W	1 000 W
Max. szállítási mennyiség	4 000 l/óra	4 000 l/óra	6 000 l/óra
Max. szállítási magasság/ nyomás	20 m/2,0 bar	20 m/2,0 bar	40 m/4,0 bar
Max. merülési mélység	7 m	7 m	12 m
Szivattyú hajtómű	2-fokozatú	2-fokozatú	4-fokozatú
Szállított anyag max. hőmérséklete	35° C	35° C	35° C
Kb. súly	4,8 kg	5 kg	10 kg
Méretetek (H x Sz x M), kb.	25 x 14,8 x 45 cm	25 x 14,8 x 45 cm	15 x 15 x 47 cm
Csatlakozókábel	10 m H05 RNF	10 m H05 RNF	15 m H07 RNF
Csatlakozómenet	3/4"-os csatlakozócső ráakasztható az esővízgyűjtő hordóra, hajlított, teleszkópos		33,3 mm (G1)
Rögzítőkötél	–	–	15 m
Automatikus be-/ kikapcsolás	–	•	–
Szárazüzem elleni védelem	Úszókapcsolóval	Beépített	Úszókapcsolóval
Kettős motorszigetelés és kerámia-bevonatú tengely	•	•	•
Kondenzátormotor hővédőkapcsolóval	Halk, karbantartásmentes	Halk, karbantartásmentes	Halk, karbantartásmentes
Szennyeződések felszívásának csökkentése	Szívótalppal	Szívótalppal	Szennyszűrő, rozsdamentes nemesacél
Tulajdonságok	Szabályozó- és elzárószeleppel	Szabályozó- és elzárószeleppel	–
Érintésvédelmi osztály	IP X8	IP X8	IP X8

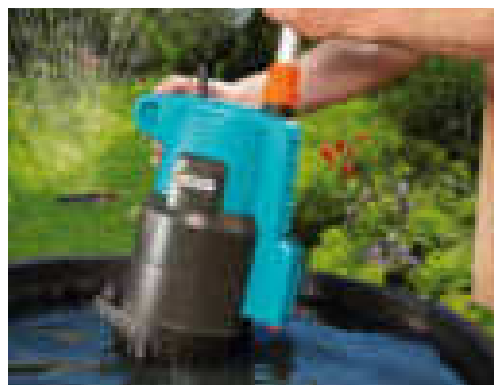

Erőteljes és sokoldalú

Esőztetőkkal, locsolókkal, zuhanylocsolókkal és Micro-Drip csepegtető rendszerrel öntözéshez használhatók.

Energiatakarékos és kényelmes

Automatikus hordóúritő szivattyúk be-/kikapcsolással (Comfort modellel): Kényelmes, energiatakarékos és kíméli a szivattyút.

Szivattyúzás nagy mélységből

Nagy szállított vízmennyiség, rövid felszívási idő, biztonságos üzemelés.

Termék megnevezése	 Premium mélykútszivattyú 5500/5 inox	 Premium mélykútszivattyú 6000/5 inox	 Premium mélykútszivattyú 6000/5 inox automatic	 Comfort merülő-nyomószivattyú 6000/5 automatic
Cikkszám	1489-20	1492-20	1499-20	1476-20
PNC	966 42 41 01	966 42 42 01	966 60 65 01	900 92 49 01
EAN-kód	4 078500 148900 	4 078500 149204 	4 078500 149907 	4 078500 147606 
Csomagolási egység darabban	1 / 24	1 / 24	1 / 19	1 / 28
Csomagolási forma	Színes displaykarton	Színes displaykarton	Színes displaykarton	Színes displaykarton
Értékesítés/infó	–	–	–	–
Felhasználási terület	Esőtetők, öntözőrendszerek vízellátására, vízvételre nagy mélységből		Ház és kert automatikus vízellátására közvetlenül kútból, vagy ciszternából	
Névleges teljesítmény	850 W	950 W	950 W	1 050 W
Max. szállítási mennyiség	5 500 l/óra	6 000 l/óra	6 000 l/óra	6 000 l/óra
Max. szállítási magasság/ nyomás	45 m/4,5 bar	50 m/5,0 bar	50 m/5,0 bar	45 m/4,5 bar
Max. merülési mélység	19 m	19 m	19 m	12 m
Szivattyú hajtómű	6-fokozatú	7-fokozatú	7-fokozatú	4-fokozatú
Szállított anyag max. hőmérséklete	35° C	35° C	35° C	35° C
Kb. súly	7,5 kg	8,25 kg	9 kg	8 kg
Méret (H x Sz x M) kb.	9,8x9,8x64 cm	9,8x9,8x65 cm	9,8x9,8x85 cm	15x15x51 cm
Csatlakozókábel	22 m / H07 RNF	22 m / H07 RNF	22 m / H07 RNF	15 m / H07 RNF
Csatlakozómenet	40 mm-es (1 1/4") belső menetes szivattyú csatlakozóval, amely átalakítható 33,3 mm-es (1") külső menetesre		33.3 mm (G1)	33.3 mm (G1)
Rögzítőkötél	22 m	22 m	22 m	15 m
Automatikus be-/ kikapcsolás	–	–	•	•
Szárazüzem elleni védelem	–	–	•	•
Kettős motorszigetelés és kerámia-bevonatú tengely	•	•	•	•
Kondenzátormotor hővédőkapcsolóval	Halk, karbantartásmentes	Halk, karbantartásmentes	Halk, karbantartásmentes	Halk, karbantartásmentes
Beépített szennyszűrő	Rozsdamentes nemesacélból	Rozsdamentes nemesacélból	Rozsdamentes nemesacélból	Rozsdamentes nemesacélból
Szennyeződések felszívásának csökkentése	Szívótalppal	Szívótalppal	Szívótalppal	Szennyszűrő, rozsdamentes nemesacél
Tulajdonságok	Rozsdamentes nemesacél ház Ideális min. 100 mm átmérőjű fúrt kutakhoz			Nemesacél tengely
Érintésvédelmi osztály	IP X8	IP X8	IP X8	IP X8

Innovatív automatic funkció

A beépített elektronikus nyomáskapcsoló vízszükséglet esetén aktiválja a szivattyút, majd a vízfelvételt követően automatikusan kikapcsolja.

Mindig startra kész, és energiatakarékos.

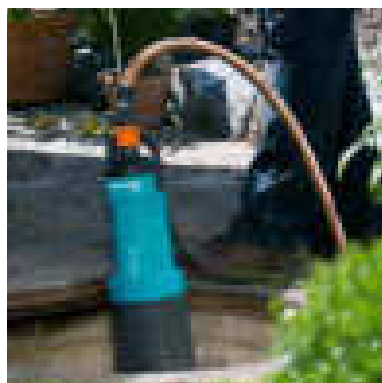

Szivattyú átmérője 98 mm

A mélykútszivattyúk ideálisan alkalmazhatók keskeny, 100 mm átmérőnél nagyobb fúrt kutaknál.

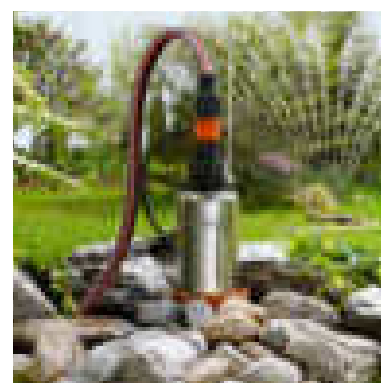



Termék megnevezése	Classic házi vízmű 3000/4 eco	Comfort házi vízmű 5000/5 eco
Cikkszám	1753-20	1755-20
PNC	967 24 59 01	967 24 61 01
EAN-kód	4 078500 175302 	4 078500 175500
Csomagolási egység darabban	1 / 5	1 / 5
Csomagolási forma	Színes displaykarton	Színes displaykarton
Értékesítés/infó	-	-
Felhasználási terület	A háztartás és a kert automatikus vízellátásához	
Névleges teljesítmény	650 W	1 100 W
Max. szállítási mennyiség	2 800 l/óra	4 500 l/óra
Max. szállítási magasság/ nyomás	40 m/4,0 bar	50 m/5,0 bar
Bekapcsolási nyomás	1,5 bar +/- 0,1 bar	1,8 bar +/- 0,1 bar
Kikapcsolási nyomás eco/max.	2,2 / 3,2 bar	2,5 / 3,5 bar
Max. önfelszívó magasság	8 m	8 m
Szivattyú hajtómű	Jet	Jet
Kb. súly	13,6 kg	17 kg
Méret (H x Sz x M) kb.	45x29x62 cm	45x29x62 cm
Szállított anyag max. hőmérséklete	35° C	35° C
Csatlakozókábel	1,5 m H05 RNF	1,5 m H07 RNF
Csatlakozómenet	33,3 mm (G1)	33,3 mm (G1)
Kimenetek száma	1	3
Tartály	5 évig nem igényel karbantartást	5 évig nem igényel karbantartást
Szárazüzem elleni védelem	-	•
Multifunkciós kapcsoló (Be/Ki, manuális / automata üzemmód)	-	•
Kondenzátormotor hővédőkapcsolóval	Karbantartásmentes	Karbantartásmentes
Külső vízleeresztő csavar	•	•
Tulajdonságok	Nemesacél tengely	Nemesacél tengely
Érintésvédelmi osztály	IP X4	IP X4
Jellemzők	Kerámia tömítés/ kettős tömítő rendszer, Beépített előszűrő + visszafolyásgátló, automatikus be-/ kikapcsolás, Thermo kapcsoló	



Eco-üzemmód

A fokozatmentes eco-üzemmód akár 15 %-os energiamegtakarítást tesz lehetővé a normál üzemmódhoz képest.



Biztonságos technika









Szárazüzem elleni védelemmel és automatikus biztonsági kapcsolóval a szivattyú túlmelegedése ellen.



A tartály 5 évig nem igényel karbantartást

Nem kell a gumiballont cserélni. Nem kell levegőt utántölteni.

Háztartási automata szivattyúk

				
	CE	CE	CE	CE
Termék megnevezése	Classic háztartási automata szivattyú 3500/4E	Comfort háztartási automata szivattyú 4000/5E	Comfort háztartási automata szivattyú 5000/5E LCD	Premium háztartási automata szivattyú 6000/6E LCD Inox
Cikkszám	1757-20	1758-20	1759-20	1760-20
PNC	967 29 62 01	967 29 63 01	967 29 64 01	967 29 65 01
EAN-kód	4 078500004527	4 078500 004534	4 078500 004541	4 078500 004558
				
Csomagolási egység darabban	1 / 21	1 / 12	1 / 12	1 / 12
Csomagolási forma	Színes displaykarton	Színes displaykarton	Színes displaykarton	Színes displaykarton
Értékesítés/infó	–	–	–	–
Felhasználási terület	Automatikus haszonvíz-felhasználás kertöntözéshez, vagy háztartások vizellátására.			
Névleges teljesítmény	800 W	1 100 W	1 300 W	1 300 W
Max. szállítási mennyiség	3500 l/óra	4000 l/óra	5000 l/óra	6000 l/óra
Max. szállítási magasság/ nyomás	40 m/4,0 bar	45 m/4,5 bar	50 m/5,0 bar	55 / 5,5 bar
Bekapcsolási nyomás	2,5 +/- 0,2 bar	3,0 +/- 0,2 bar	3,2 +/- 0,2 bar	3,2 +/- 0,2 bar
Max. önfelszívó magasság	7 m	8 m	8 m	8 m
Szivattyú hajtómű	Jet	Jet	Jet	5-fokozatú
Kb. súly	8,1 kg	12,5 kg	13,3 kg	15,2 kg
Méret (H x Sz x M) kb.	44x20x30 cm	47x26x34 cm	47x26x34 cm	50x26x34 cm
Szállított anyag max. hőmérséklete	35° C	35° C	35° C	35° C
Csatlakozókábel	1,5 m H07 RNF	1,5 m H07 RNF	1,5 m H07 RNF	1,5 m H07 RNF
Csatlakozómenet	33,3 mm (G1)	33,3 mm (G1)	33,3 mm (G1)	33,3 mm (G1)
Kimenetek száma	1	2 (az egyik dönthető)	2 (az egyik dönthető)	2 (az egyik dönthető)
Kondenzátormotor hővédőkapcsolóval	Karbantartásmentes	Karbantartásmentes	Karbantartásmentes	Karbantartásmentes
Külön vízleeresztő csavar	•	•	•	•
Információs kijelző	LED	LED	LCD kijelző (24 nyelvű)	LCD kijelző (24 nyelvű)
Kis vízáram funkció	•	•	•	•
Tulajdonságok	Nemesacél tengely	Nemesacél tengely	Nemesacél tengely	Rozsdamentes nemesacél szivattyúház. Nagyon halk. Nemesacél tengely
Érintésvédelmi osztály	IP X4	IP X4	IP X4	IP X4
Jellemzők	Kerámia tömítés/ kettős tömítő rendszer, Beépített előszűrő, automatikus be-/ kikapcsolás, Kimaradó folyadék jelzése + szárazüzem elleni védelem			



Korszerű visszacsapószelep technika

Gondoskodik a gyors szívási folyamatról és a problémamentes üzemelésről.

Beépített finomszűrő

Megakadályozza a szivattyú károsodását.

Kis vízáram funkció

A legkisebb vízigény esetén is problémamentes alkalmazást tesz lehetővé.

Nagy méretű, LCD kijelző

Lehetővé teszi az összes szivattyúinformáció ellenőrzését. Részletes szöveges tájékoztatás az esetleges üzemzavarokról és azok elhárításáról. Üzemadatok kijelzése, biztonsági jelzések.

Termék megnevezése	Classic merülőszivattyú 6000	Classic merülőszivattyú 7000	Comfort merülőszivattyú 13000 aquasensor
Cikkszám	1777-20	1780-20	1785-20
PNC	900 95 16 01	900 95 27 01	900 95 39 01
EAN-kód	4 078500 177702 	4 078500 178006 	4 078500 178501 
Csomagolási egység darabban	1 / 54	1 / 48	1 / 36
Csomagolási forma	Színes displaykarton	Színes displaykarton	Színes displaykarton
Értékesítés/infó	Értékesítés csak komplett csomagolási egységben	-	-
Felhasználási terület	Víztelenítésre, valamint tiszta, vagy enyhén szennyezett víz át- és kiszivattyúzására.		
Névleges teljesítmény	220 W	250 W	650 W
Max. szállítási mennyiség	6 000 l/óra	7 000 l/óra	13 000 l/óra
Max. szállítási magasság/ nyomás	5 m/0,5 bar	6 m/0,6 bar	8 m/0,8 bar
Automata funkciók	Úszókapcsoló	Úszókapcsoló	aquasensor
Max. merülési mélység	7 m	7 m	7 m
Sekélyre szívás	5 mm-ig	1 mm-ig	1 mm-ig
Max. szemcseátmérő	5 mm-ig	5 mm-ig	5 mm-ig
Kb. súly	3,8 kg	4,3 kg	5,4 kg
Méret (H x Sz x M) kb.	20x17x30 cm	23x16x27 cm	28x17x28 cm
Csatlakozókábel	10 m H05 RNF	10 m H05 RNF	10 m H07 RNF
Szállított anyag max. hőmérséklete	35° C	35° C	35° C
Csatlakozómenet	41,9 mm (G 1 1/4)	41,9 mm (G 1 1/4)	41,9 mm (G 1 1/4)
Univerzális csatlakozó	13 mm-es (1/2"), 16 mm-es (5/8"), 19 mm-es (3/4"), 25 mm-es (1"), 38 mm-es (1 1/2") tömlőkhöz	13 mm-es (1/2"), 16 mm-es (5/8"), 19 mm-es (3/4"), 25 mm-es (1"), 38 mm-es (1 1/2") tömlőkhöz	13 mm-es (1/2"), 16 mm-es (5/8"), 19 mm-es (3/4"), 25 mm-es (1"), 38 mm-es (1 1/2") tömlőkhöz
Kondenzátormotor hővédőkapcsolóval	Halk, karbantartásmentes	Halk, karbantartásmentes	Halk, karbantartásmentes
Tulajdonságok	Nemesacél tengely	Nemesacél tengely	Nemesacél tengely
Érintésvédelmi osztály	IP X8	IP X8	IP X8

Innovatív aquasensor technológia

A szivattyú automatikusan megkezdi a víztelenítést, amint a vízszint minimum 5 mm.

Az érzékelő be- és kikapcsolási magassága egymástól függetlenül beállítható.

Karcsú, mert úszókapcsoló nincs rajta: legjobban a szűk helyeken használható.

1 mm-ig szárazra szív (feltöltési száraz).

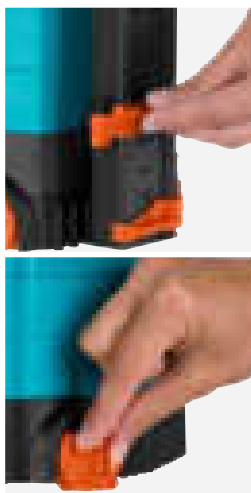

Sokoldalú úszókapcsoló

Be- és kikapcsoló üzemmód: a lyukléc segítségével az úszókapcsoló tetszés szerint beállítható.

Egyszerűen átkapcsolható manuális, folyamatos üzemmódra a rögzítő segítségével.

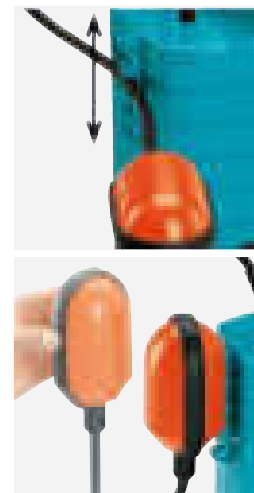



Termék megnevezése	Classic szennyvízszivattyú 6000
Cikkszám	1790-20
PNC	900 95 46 01
EAN-kód	4 078500 179003  4 078500 179003
Csomagolási egység darabban	1 / 40
Csomagolási forma	Színes displaykarton
Értékesítés/infó	Értékesítés csak komplett csomagolási egységben
Felhasználási terület	Víztelenítésre, valamint szennyvíz át- és kiszivattyúzására.
Névleges teljesítmény	220 W
Max. szállítási mennyiség	6 000 l/óra
Max. szállítási magasság/ nyomás	5 m/0,5 bar
Automata funkciók	Úszókapcsoló
Max. merülési mélység	7 m
Max. szemcseátmérő	25 mm-ig
Kb. súly	3,8 kg
Méret (H x Sz x M) kb.	21x17x32 cm
Csatlakozókábel	10 m H05 RNF
Szállított anyag max. hőmérséklete	35° C
Csatlakozómenet	41,9 mm (G 1 1/4)
Univerzális csatlakozó	13 mm-es (1/2"), 16 mm-es (5/8"), 19 mm-es (3/4") 25 mm-es (1"), 38 mm-es (1 1/2") tömlőkhöz
Kondenzátormotor hővédőkapcsolóval	Halk, karbantartásmentes
Tulajdonságok	Nemesacél tengely
Érintésvédelmi osztály	IP X8

Innovatív aquasensor technológia

A szivattyú automatikusan bekapcsol már 65 mm-es vízállásnál is.



			
	CE	CE	CE
Termék megnevezése	Előszűrő szivattyúhoz	Előszűrő szivattyúhoz	Elektronikus nyomáskapcsoló szárazüzem elleni biztosítással
Cikkszám	1731-20	1730-20	1739-20
PNC	900 94 87 01	900 94 86 01	900 94 89 01
EAN-kód	4 078500 173100	4 078500 173001	4 078500 173902
			
Csomagolási egység darabban	2 / 202	2 / 120	2 / 90
Csomagolási forma	Színes displaykarton	Színes displaykarton	Színes displaykarton
Értékesítés/infó	–	–	–
Felhasználási terület	A szivattyú védelméhez, a szennyeződések miatti károsodások ellen	A szivattyú védelméhez, a szennyeződések miatti károsodások ellen	Kerti szivattyúk háztartási automata szivattyúvá történő átalakításához
Vízátfolyás	Max. 3 000 l/óra	Max. 6 000 l/óra	–
Csatlakozómenet	33,3 mm (G1)	33,3 mm (G1)	33,3 mm (G1)
Méret H x Sz x M	18 x 12 x 19 cm	18 x 12 x 39 cm	9 x 16 x 26 cm
Alkalmazás a következőkkel együtt	Kerti szivattyúk, háztartási automata szivattyúk, házi vízművek	Kerti szivattyúk, háztartási automata szivattyúk, házi vízművek	Kerti szivattyúk
Tulajdonságok	Mosható szűrőbetéttel, különösen ajánlott homokszemcséket tartalmazó folyadékok szállításához.		3 funkcióval: - Nyomáskapcsoló az automatikus be- és kikapcsoláshoz - Szárazüzem elleni védelem - Nyomásbeállító automatika a szivattyú kikapcsolónyomásának automatikus beállításához. A bekapcsolónyomás (kb. 2,0 bar) gyárilag van be szabályozva.
Érintésvédelmi osztály	–	–	IPX4
Felhasználási példa			



Csatlakozóelemek / csatlakozókészletek

				
Termék megnevezése	Búvárszivattyú csatlakozóelem	Búvárszivattyú csatlakozóelem	Szivattyú csatlakozóelem	Szivattyú csatlakozókészlet
Cikkszám	1743-20	1744-20	1745-20	1752-20
PNC	900 94 92 01	900 94 93 01	900 94 94 01	900 94 96 01
EAN-kód	4 078500 174305 	4 078500 174404 	4 078500 174503 	4 078500 175203 
Csomagolási egység darabban	6 / 936	6 / 936	6 / 1296	6 / 756
Csomagolási forma	Színes bliszterkártya	Színes bliszterkártya	Színes bliszterkártya	Színes bliszterkártya
Értékesítés/infó	–	–	–	–
Felhasználási terület	Belső csatlakozómenettel rendelkező búvárszivattyúk csatlakoztatására a GARDENA vízcsatlakozó rendszerhez.	Belső csatlakozómenettel rendelkező búvárszivattyúk csatlakoztatására a GARDENA vízcsatlakozó rendszerhez.	Belső menetes szivattyúk (kerti szivattyúk, háztartási automata szivattyúk, házi vízművek, merülő-nyomószivattyúk) GARDENA tömlős vízcsatlakozó rendszerhez történő csatlakoztatásához	19 mm-es (3/4") tömlők csatlakoztatására 33,3 mm-es (G 1) külső menettel rendelkező szivattyúkhöz
Menet	33,3 mm (G1)/33,3 mm (G1)	42 mm (G 5/4)/33,3 mm (G1)	33,3 mm (G1)/33,3 mm (G1)	–
Tartalom	–	–	–	1 x csapelem (cikksz. 2802), 1 x tömlőelem (cikksz. 2817)
Tulajdonságok	–	–	–	Nagyobb vízáteresztésű Profi-System rendszerelemek
Felhasználási példa				

Fúrógépszivattyú

	
Termék megnevezése	Fúrógépszivattyú
Cikkszám	1490-20
PNC	900 92 68 01
EAN-kód	4 078500 149006 
Csomagolási egység darabban	5 / 300
Csomagolási forma	Színes bliszterkártya
Értékesítés/infó	–
Felhasználási terület	Kisebb vízmennyiségek át- és kiszivattyúzásához. Minden fúrógéphez használható.
Max. szállítási teljesítmény	2400 l/óra
Max. szállítási magasság/ nyomás	30 m/3,0 bar
Max. szívási magasság	3 m
Max. fordulatszám	3400 ford./perc

CE



GARDENA robotfűnyíró

Minden kerthez a megfelelő típusú

Ha van egy robotfűnyírója, akkor teljesen ellazulhat a kertjében és hátradőlhet a karosszékben. A bosszantó fűnyírást elvégzi valaki más Ön helyett: a GARDENA robotfűnyíró. Önállóan működik, csendes, energiatakarékos és természetesen nem bocsát ki káros anyagot. Az eredmény: állandóan tökéletesen ápolt gyeplépcs.

Egyszerűen kezelhető: A telepítés, kezelés, karbantartás egy szempillantás alatt elvégezhető.

Egyszerűen halk: A Silent Drive motornak köszönhetően a GARDENA robotfűnyírók a legcsendesebbek (max. 63 db(A)).

Egyszerűen tiszta: A szabad mozgásminta, a kis súly, az átjárókezelés megakadályozza, hogy nyomot hagyjon a gyeplépcsen.

Egyszerűen biztonságos: A kések automatikusan leállnak, ha a robotfűnyíró a talajtól felemelkedik. Nagyobb biztonság az időzítőnek köszönhetően: a robotfűnyíró a töltőállomásra küldheti, amíg más tevékenységre szeretné használni a gyeplépcset.

Egyszerűen pontos: A robotfűnyíró önállóan dolgozik és pontosan a meghatározott területen belül nyírja a fűvet.



GARDENA robotfűnyíró kisebb és egyszerűbb kertekhez

- **Kiseb gyeplépcsetekhez**

Egyre elterjedtebbek a kisebb kertek. Hagyja, hogy a robotfűnyíró gondoskodik a gyeplépcset nyírásáról, mialatt Ön több időt szentelhet a zöldség és virággyásoknak, vagy más módon használhatja szabadidejét.

- **Egyszerűbb kertekhez**

A nem túl bonyolult alapterületű kertekben a GARDENA robotfűnyíró gondoskodik a több szabadidőről és pihenésről.

- **Az idő pénz**

Gondolja át, hogy mennyi időt tölt fűnyírással. Ez a beruházás megtérül.

Az egyszerűbb gyeplépcseteket is érdemes robotfűnyíróval nyírni. A GARDENA robotfűnyíró kényelmes gyeplépcsetről gondoskodik kisebb és egyszerűbb gyeplépcseteken is.



GARDENA robotfűnyíró nagyobb és bonyolultabb formájú gyeplépcsetekhez

- **Gyorsabb**

Robotfűnyíróknk gyorsabban dolgozik, azonos idő alatt nagyobb területen végez. Ez kisebb területeken azzal az előnnyel jár, hogy hosszabb ideig szabad a gyeplépcset, tovább tudja zavartalanul használni.

- **Nagyobb teljesítmény**

A robotfűnyíró nagyobb teljesítményű, így nagyobb gyeplépcsetre is ajánlott.

- **Összetett formájú kertek**

Bonyolult alapterületű, zergugos kertekbe több beállítási lehetőséggel rendelkezik. A távolra küldés beállításával meghatározhatja, hogy milyen gyakorisággal dolgozzon a robotfűnyíró a nehezebben elérhető helyeken.

- **Jó ár/érték arány**

Használja ki a nagyobb tudást, és legyen még több szabadideje: még nagyobb teljesítmény és hatékonyság.



Termék megnevezése	R40Li	R80Li
Cikkszám	4071-32	4069-32
PNC	967 16 87 01	967 31 76 07
EAN-kód	4 078500 407137	4 078500 012539
	 4 078500 407137	 4 078500 012539
Csomagolási egység darabban	1 / 4	1 / 4
Csomagolási forma	Színes displaykarton	Színes displaykarton
Értékesítés/infó	–	–
Akkumulátor technológia	Lítium-ion akkumulátor	Lítium-ion akkumulátor
Akkumulátor teljesítménye	18 V	18 V
Akkumulátor kapacitása	1,6 Ah	1,6 Ah
Töltési idő	90 perc	70 perc
Fűnyírás időtartama egy töltéssel kb.	60 perc	70 perc
Ajánlott gyepterület	400 m ²	800 m ²
Max. emelkedő	25 %-ig	25 %-ig
Vágási magasság, min. - max.	20 - 50 mm	20 - 50 mm
Vágórendszer	Késtárcsa 3 késsel	Késtárcsa 3 késsel
Töltőrendszer	Automatikus	Automatikus
Energiafogyasztás	max. 7 kWh	15 kWh
Súly	7,4 kg	7,5 kg
Méret (H x Sz x M)	58 x 46 x 25,5 cm	58 x 46 x 25,5 cm
Határoló vezeték	150 m	200 m
Rögzítő tűske	200 darab	400 darab
Tartalék kés	3 darab	3 darab
Vízmentes csatlakozó	7	7
Csatlakozó	5	5
Ház	Ütésálló műanyag	Ütésálló műanyag
Kijelző	LCD beállítási menüvel	LCD beállítási menüvel
Munkafelület meghatározása	Határoló vezeték	Határoló vezeték
Érzékelők	Ütközés-, emelés- és borulásérzékelő	Ütközés-, emelés- és borulásérzékelő
Fűnyírási időtartam programozása	Billentyűzettel a kijelzőn	Billentyűzettel a kijelzőn
Töltőállomás	•	•
Esőben alkalmazható	•	•
Lopásgátló / PIN-kóddal	•	•
Mulcsozó funkció	•	•
Automatikus feltöltés	•	•
Távolról indítás funkció	1 / fix	2 / állítható
Max. működési idő naponta	13 óra	16 óra
A töltőállomás rugalmasan elhelyezhető	–	–
EasyPassage - automatikusan kezeli a szűk átjárókat	–	–
SensorControl - a fű növekedési üteméhez igazítható a fűnyírás gyakoriságát	–	–
A szoftverfrissítések egyszerűen telepíthetők	–	–
Energiatakarékos üzemmód	•	•



Li-Ion
POWER +

ÚJ!



CE



Li-Ion
POWER +

ÚJ!

CE

Termék megnevezése	SILENO		SILENO+	
Cikkszám	4052-32		4054-32	
PNC	967 35 04 07		967 62 81 07	
EAN-kód	4 078500 016728		4 078500 016827	
				
	4 078500 016728		4 078500 016827	
Csomagolási egység darabban	1 / 4			
Csomagolási forma	Színes displaykarton			
Értékesítés/infó	-			
Akkumulátor technológia	Lítium-ion akkumulátor			
Akkumulátor teljesítménye	18 V			
Akkumulátor kapacitása	2,1 Ah			
Töltési idő	60 perc			
Fűnyírás időtartama egy töltéssel kb.	60 perc			
Ajánlott gyepterület	1000 m ²		1300 m ²	
Max. emelkedő	35 %-ig			
Vágási magasság, min. - max.	20 - 60 mm			
Vágórendszer	Késtárcsa 3 késsel			
Töltőrendszer	Automatikus			
Energiafogyasztás	15 kWh		20 kWh	
Súly	~ 9 kg			
Méretetek (H x Sz x M)	63 x 51 x 25 cm			
Határoló vezeték	200 m		250 m	
Rögzítő tűske	400 darab			
Tartalék kés	9 darab			
Vízmentes csatlakozó	7			
Csatlakozó	5			
Ház	Útésálló műanyag			
Kijelző	LCD beállítási menüvel			
Munkafelület meghatározása	Through Határoló vezeték			
Érzékelők	Ütközés-, emelés- és borulásérzékelő			
Fűnyírási időtartam programozása	Billentyűzettel a kijelzőn			
Töltőállomás	•			
Esőben alkalmazható	•			
Lopásgátló / PIN-kóddal	•			
Mulcsozó funkció	•			
Automatikus feltöltés	•			
Távolról indítás funkció	3 / állítható			
Max. működési idő naponta	-			
A töltőállomás rugalmasan elhelyezhető	•			
EasyPassage - automatikusan kezeli a szűk átjárókat	•			
SensorControl - a fű növekedési üteméhez igazíthatja a fűnyírás gyakoriságát	-		•	
A szoftverfrissítések egyszerűen telepíthetők	•			
Energiatakarékos üzemmód	•			

Robotfűnyírók



Szabad mozgásminta

Nem marad lenyíratlan gyepfelület, a pázsit pedig garantáltan egyenletes, csíkmentes.

Egyszerű telepítés és menürendszer

Az egyszerű és átlátható menü lehetővé teszi az egyszerű telepítést és programozást.

Biztonságos üzemelés

Lopás ellen PIN-kóddal és riasztórendszerrel van felszerelve. Emberre és állatra nem veszélyes, a nagyon érzékeny érzékelőknek köszönhetően.

Akkumulátor technológia

A Lítium-ion akkumulátor csendes, nagy teljesítményű és könnyen kezelhető. A fűnyíró a vezetőszálnak köszönhetően automatikusan visszatér a tölthelyre, és ott feltölti az akkumulátorát.

Robotfűnyíró tartozékok

Termék megnevezése	Robotfűnyíró ház	Robotfűnyíró ház	Tartalék kés	Határoló vezeték	Vízmentes csatlakozó / csatlakozó	Rögzítő tűske
Cikkszám	4007-20	4011-20	4087-20	4088-20	4089-20	4090-20
PNC	586 80 17 01	588 97 73 01	966 80 95 01	966 80 96 01	966 80 97 01	966 80 98 01
EAN-kód	4 078500 010108	4 078500 017312	4 078500 408707	4 078500 408806	4 078500 408905	4 078500 409001
Csomagolási egység darabban	1 / 4	1 / 4	5 / 1470	1 / 120	5 / 1470	2 / 168
Csomagolási forma	Színes displaykarton	Színes displaykarton	Színes bliszterkártya	Színes display-korong	Színes bliszterkártya	Színes csomagolás
Értékesítés/infó	–	–	–	–	–	–
Alkalmazás	Esző és napsütés elleni védelem a robotfűnyíróhoz és a tölthelyhez		Vágókések kicseréléséhez	A nyírandó gyepfelület bővítéséhez / kiigazításához	A határoló vezetékhez	A határoló vezeték rögzítéséhez
A következőkhöz alkalmazható	R40Li, R50Li, R70Li, R80Li	SILENO, SILENO+	Valamennyi GARDENA robotfűnyíróhoz			
Tartalom	1 x robotfűnyíró ház, 6 x rögzítőcsavar	1 x robotfűnyíró ház, 6 x rögzítőcsavar	9 kés (3 készlet) rögzítőcsavarokkal	150 m	6 vízmentes csatlakozó, 2 csatlakozó	100 darab

GARDENA Elektromos fűnyírók PowerMax™

Erőteljes és kényelmes

A PowerMax™ elektromos fűnyírók a PowerPlus motornak és a DuraEdge duplán edzett precíziós késnek köszönhetően kiváló fűnyírást és optimális fűgyűjtést biztosítanak.



Elektromos fűnyírók





CE



CE



CE

Termék megnevezése	PowerMax™ 32 E	PowerMax™ 37 E	PowerMax™ 42 E
Cikkszám	4073-20	4075-20	4076-20
PNC	967 24 88 01	967 24 95 01	967 24 96 01
EAN-kód	4 078500 002424	4 078500 002455	4 078500 002486
	 4 078500 002424	 4 078500 002455	 4 078500 002486
Csomagolási egység darabban	1 / 6	1 / 4	1 / 4
Csomagolási forma	Színes displaykarton	Színes displaykarton	Színes displaykarton
Értékesítés/infó	–	–	–
Motorteljesítmény	1200 W	1600 W	1700 W
Vágási szélesség	32 cm	37 cm	42 cm
Ajánlott gyepterület	kb. 300 m ² -ig	kb. 500 m ² -ig	kb. 800 m ² -ig
Fűgyűjtő tartály mérete	29 l	45 l	50 l
Központi magasságállítás	5 fokozat 20 - 60 mm	5 fokozat 20 - 60 mm	5 fokozat 20 - 60 mm
Terelőfogak (szélekhez közeli nyírás)	•	•	•
PowerPlus motor	•	•	•
Terelőfogak	•	•	•
DuraEdge kések	–	•	•
Telítettséggelző betekintő-nyílással	–	•	•
Súly	8,3 kg	11,8 kg	12,2 kg
Egyéb	–	Mulcsozóbetéttel	Mulcsozóbetéttel
Speciális tulajdonságok	Helytakarékos tárolás	3 az 1-ben (mulcsozással együtt), állítható tolókar magasság, nagy hátsó kerekek, helytakarékos tárolás	

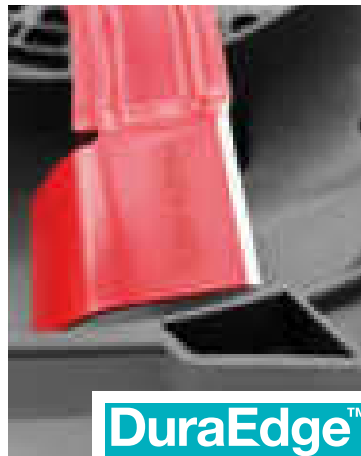

PowerPlus motor

Nagy teljesítményű motor, erős áttéttel biztosítja a folyamatos, nagy húzóerejű és precíz vágást a legnehezebb körülmények között is.

Terelőfogak

Segítik a falak és szélek menti fűnyírást.

DuraEdge kések

Duplán edzett kések precíziós élezéssel a tökéletes vágási eredmény érdekében.

3 az 1-ben

Mulcszóbetét: választhat a nyírás és gyűjtés, vagy mulcsozás közül.

Állítható magasságú tolókar

A tolókar magassága állítható, így kényelmesebben kezelhető, és bármilyen testmagassághoz könnyen beállítható.

Alkatrészek elektromos fűnyíróhoz

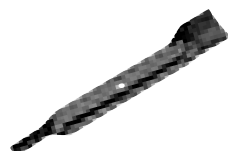

Termék megnevezése	Tartalék kés
Cikkszám	4080-20
PNC	966 97 00 01
EAN-kód	4 078500 408004
	 4 078500 408004
Csomagolási egység darabban	3 / 1020
Csomagolási forma	Egyenkénti csomagolás
Értékesítés/infó	Értékesítés csak komplett csomagolási egységben
A következőkhöz alkalmazható	Cikksz. 4033, 4073
Egyéb	Edzett acél

GARDENA Suhanó kézi fűnyírók

Kézi, elektromos vagy lítium-ion akkumulátoros. Az érintésmentes, precíziós vágási technikával minden területen tökéletes nyírásrépét tesz lehetővé. Rendkívül könnyű tolni, csendes és erőtakarékos.

Suhanó fűnyírók



Classic suhanó fűnyíró 400



Comfort suhanó fűnyíró 400 C

Termék megnevezése	Classic suhanó fűnyíró 400	Comfort suhanó fűnyíró 400 C
Cikkszám	4018-20	4022-20
PNC	967 30 25 01	967 30 26 01
EAN-kód	4 078500 007580  4 078500 007580	4 078500 005074  4 078500 005074
Csomagolási egység darabban	1 / 12	1 / 12
Csomagolási forma	Színes displaykarton	Színes displaykarton
Értékesítés/infó	–	–
Munkaszélesség	40 cm	40 cm
Ajánlott gyepterület	kb. 200 m ² -ig	kb. 250 m ² -ig
Vágási magasság, min. - max.	12 - 42 mm (4-fokozat)	12 - 42 mm (4-fokozat)
Súly	8,9 kg	9,4 kg
Ergonomikusan kialakított tolokengyel-markolat	–	•
Nyesedéktelítő a kontrollált fűkidobás érdekében	–	•
Ajánlott tartozékok	Fűgyűjtő kosár (cikksz. 4029)	Fűgyűjtő kosár (cikksz. 4029)
Anyag	Késhenger edzett minőségi acélból	
Alkalmazás	Precíz fűnyírás, mintha ollóval vágta volna - rendkívül csendes és könnyű tolni	
Speciális tulajdonságok	Érintésmentes vágástechnika (késhenger és az alsó kés nem érintkezik), ezáltal különösen csendes és könnyű tolni. Akkumulátor nélküli, kézi fűnyíróként is működtethető	
Tulajdonságok	Összehajtható a tolókar így helytakarékosan tárolható, speciális bordázott kerekek, tapadásgátlóval bevont hengerkés, élezett alsó kés, speciálisan kialakított hordozófogantyú	

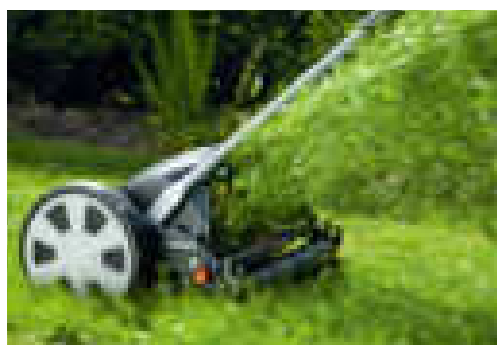

Érintésmentes, precíziós vágási technika

Rendkívül csendes és könnyű tolni.

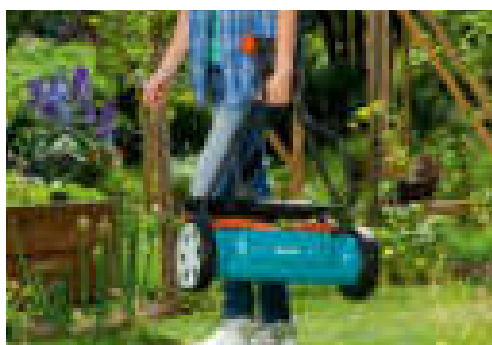

Speciálisan kialakított hordozómarkolat

A fűnyíró egyszerű felemeléséhez.

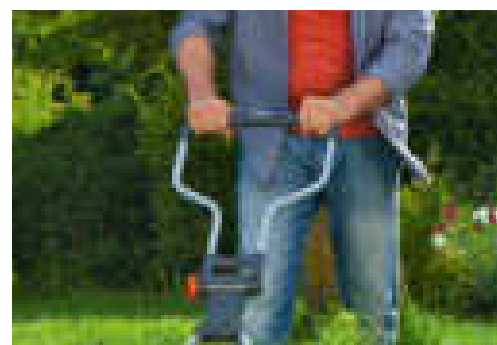

Ergonomikusan kialakított tolókar

Könnyen tolni és kényelmesen kezelhető.

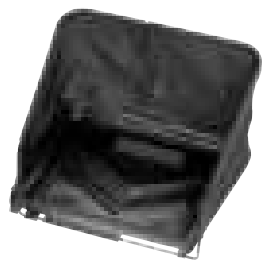

Termék megnevezése	Fügyűjtő kosár
Cikkszám	4029-20
PNC	901 05 85 01
EAN-kód	4 078500 402903
	 4 078500 402903
Csomagolási egység darabban	1 / 40
Csomagolási forma	Színes displaykarton
Értékesítés/infó	–
Súly	1,5 kg
Úrtartalom	35 - 49 l
A következőkhöz alkalmazható	Összes GARDENA suhanó fűnyíró



GARDENA Elektromos gyep- / mélyszellőztető

Attraktív megjelenés, optimális irányíthatóság és nagy erő a hatékony gyepmegújításhoz.



Állítókar

A munkamélység kényelmesen beállítható.



Visszahajtható tolókar

Helytakarékos szállítás és tárolás.

Gyepszellőztető és mélyszellőztető / Tartozékok



Elektromos gyepszellőztető ES 500



Elektromos mélyszellőztető EVC 1000



Fűgyűjtő zsák

Termék megnevezése	Elektromos gyepszellőztető ES 500	Elektromos mélyszellőztető EVC 1000	Fűgyűjtő zsák
Cikkszám	4066-20	4068-20	4065-20
PNC	901 06 07 01	901 06 08 01	901 06 06 01
EAN-kód	4 078500 406604 	4 078500 406802 	4 078500 406505
Csomagolási egység darabban	1 / 8	1 / 8	1 / 57
Csomagolási forma	Színes displaykarton	Színes displaykarton	Színes displaykarton
Értékesítés/infó	–	–	–
Teljesítmény	500 W	1000 W	–
Munkaszélesség	30 cm	30 cm	–
Súly	9,5 kg	10,5 kg	–
Ajánlott gyepfelület	600 m ²	600 m ²	–
Úrtartalom	–	–	40 l
A következőkhöz alkalmazható	–	–	GARDENA elektromos gyepszellőztető ES 500 GARDENA elektromos mélyszellőztető EVC 1000
Helytakarékos tárolás	–	•	–
Munkamélység beállítása	3 x 3 mm	3 x 3 mm	–
Ajánlott tartozékok	Fűgyűjtő zsák (cikksz. 4065)	Fűgyűjtő zsák (cikksz. 4065)	–
Anyag	Kopásálló, edzett nemesacél rugók (külön-külön kicserélhetők)	Kések speciálisan edzett, horganyzott acélból	–
Alkalmazás	Fordulékony gyepszellőztető a moha kényelmes és kíméletes eltávolításához.	Alaposan és erőteljesen távolítja el a növénymaradványokból képződött réteget, a mohákat és a gyomokat a gyepből.	–
Tulajdonságok	Nagy teljesítményű motor nagy húzóerővel, könnyű beindítani. A tolokengyel kényelmes kapcsolóval van ellátva, így a gyepszellőztető könnyen tolható		–

GARDENA fűszegélynyírók

Minden kerthez a megfelelő fűszegélynyíró

Az erős, akkumulátorról vagy elektromos hálózatról működtetett fűszegélynyírókkal

- gyorsan és hatékonyan lehet levágni a gyeptérségét
- lenyírni a fűvet a nehezen elérhető helyeken
- megtisztítani az erős fűvel, vagy gazzal benőtt területeket

Elektromos fűszegélynyírót ajánljuk, ha fontos a nagy teljesítmény. Jól használható magasabb fűhöz és nagyobb felületeken is.

Az akkumulátoros fűszegélynyírók nagyobb szabadságot nyújtanak, függetlenek az áramhálózattól és kisebb a súlyuk. Erőteljes, különösen hosszú üzemidejű lítium-ion akkumulátor, töltési állapotjelzővel.



Fűszegélynyírók



ÚJ!



ÚJ!



CE

CE

Termék megnevezése	SmallCut 300/23	SmallCut Plus 350/23
Cikkszám	9805-20	9806-20
PNC	967 62 38 01	967 62 39 01
EAN-kód	4 078500 016506	4 078500 016513
Csomagolási egység darabban	1 / 30	1 / 30
Csomagolási forma	Színes displaykarton	Színes displaykarton
Értékesítés/infó	–	–
Motorteljesítmény	300 W	350 W
Vágási kör átmérője	230 mm	230 mm
Szálkeresztmetszet	1,6 mm	1,6 mm
Szálhossz	6 m	6 m
Szálmeghosszabbítás	Koppintó-automatika	Koppintó-automatika
Hozzávaló pótszálorsó	Cikksz. 5307	Cikksz. 5307
Súly	1,6 kg	1,8 kg
Speciális tulajdonságok	–	XL: + 10 cm vágási magasság a SmallCut 300/23-hoz viszonyítva



CE



CE



CE



CE

Termék megnevezése	EasyCut 400/25	ComfortCut 450/25	ComfortCut Plus 500/27	PowerCut Plus 650/30
Cikkszám	9807-20	9808-20	9809-20	9811-20
PNC	967 24 23 01	967 24 25 01	967 24 27 01	967 24 29 01
EAN-kód	4 078500 001595  4 078500 001595	4 078500 001618  4 078500 001618	4 078500 001632  4 078500 001632	4 078500 001656  4 078500 001656
Csomagolási egység darabban	1 / 25	1 / 21	1 / 21	1 / 21
Csomagolási forma	Színes displaykarton	Színes displaykarton	Színes displaykarton	Színes displaykarton
Értékesítés/infó	–	–	–	–
Motorteljesítmény	400 W	450 W	500 W	650 W
Vágási kör átmérője	250 mm-ig	250 mm-ig	270 mm-ig	300 mm-ig
Szálkeresztmetszet	1,6 mm-ig	1,6 mm-ig	1,6 mm-ig	2,0 mm-ig
Szálhossz	6 m	6 m	6 m	4 m
Szálmeghosszabbítás	Koppintó-automatika	Koppintó-automatika	Koppintó-automatika	Koppintó-automatika
Elülső markolat egyénileg beállítható	•	•	•	•
Növényvédő keret	•	•	•	•
Teleszkópnyel	•	•	•	•
Nyel dőlésszögének átállítása	•	•	•	•
Elforgatható szegélynyíró fej	–	•	•	•
Beépített pótkerék	–	•	•	•
AutoSpeed fordulatszám-szabályozás	–	–	–	•
Hozzávaló pótszálorsó	Cikksz. 5307	Cikksz. 5307	Cikksz. 5307	Cikksz. 5309
Súly	2,6 kg	3,0 kg	3,2 kg	3,5 kg

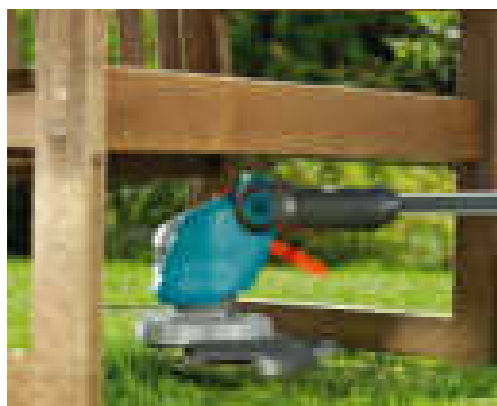

Nyel dőlésszögének átállítása

Lámpedal a fűszegélynyíró döntéséhez. Az egyszerű, ergonomikus munkavégzéshez akadályok között is (pl. trambulín, kerti pad).





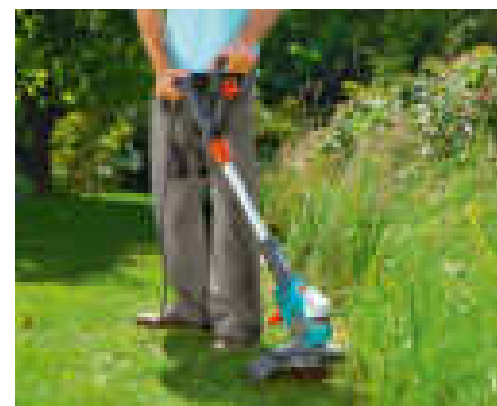

Elforgatható szegélynyíró fej

Ráhajló gyepszegélyek függőleges vágásához. A beépített pótkerék különösen könnyűvé és kényelmessé teszi a munkavégzést.



AutoSpeed

A fordulatszám automatikusan emelkedik a magasabb és erősebb fű könnyebb és erőteljesebb nyírásához.

	Accu NiMH	Li-Ion POWER SYSTEM 18V	Li-Ion POWER SYSTEM 18V
			
	CE	CE	CE
Termék megnevezése	SmallCut 300 Accu	EasyCut Li-18/23R	ComfortCut Li-18/23R
Cikkszám	8844-20	9823-20	9825-20
PNC	966 78 80 01	967 24 32 01	967 24 34 01
EAN-kód	4 078500 884402  4 078500 884402	4 078500 001557  4 078500 001557	4 078500 001571  4 078500 001571
Csomagolási egység darabban	1 / 30	1 / 21	1 / 21
Csomagolási forma	Színes displaykarton	Színes displaykarton	Színes displaykarton
Értékesítés/infó	–	–	–
Akkumulátor típusa / kapacitása	18 V NiMH / 1,6 Ah	18 V lítium-ion / 2,0 Ah	18 V lítium-ion / 2,0 Ah
Vágási kör átmérője	230 mm-ig	230 mm-ig	230 mm-ig
Üzemelési idő	max. 25 perc (= 800 m gyepszegély)	max. 50 perc (= 1250 m gyepszegély)	max. 50 perc (= 1250 m gyepszegély)
Töltési idő	kb. 3 h	kb. 3 h	kb. 3 h
Szálkeresztmetszet	1,5 mm-ig	RotorCut vágórendszer, műanyag kés	RotorCut vágórendszer, műanyag kés
Szálhossz	10 m	–	–
Szálmeghosszabbítás	Automatikus	–	–
Elülső markolat egyénileg beállítható	–	•	•
Növényvédő keret	–	•	•
Teleszkópnyél	–	•	•
Nyél dőlésszögének átállítása	–	•	•
Elforgatható szegélynyíró fej	–	–	•
Beépített pótkerék	–	–	•
Hozzávaló pótkés/pótszálsorsó	Cikksz. 5306	Cikksz. 5368	Cikksz. 5368
Súly	2,0 kg	2,4 kg	2,8 kg
Egyéb	NiMH akkumulátorral és gyorsöltővel	Lítium-ion akkumulátorral és gyorsöltővel, 20 RotorCut műanyag pótkéssel	

POWER info



Lítium-ion csereakkumulátor

„POWER info“ LED-es kijelző az akkumulátor töltöttségi szintjének egyértelmű kijelzéséhez. Nagy kapacitás a rendkívül hosszú működési idő érdekében.

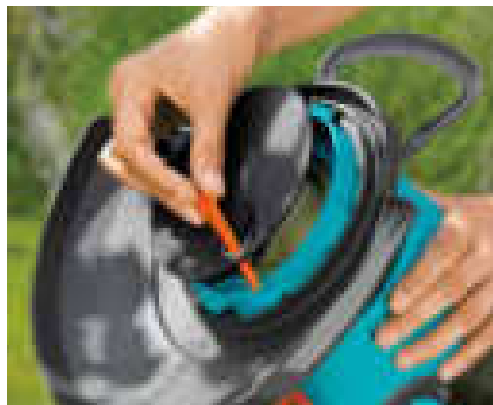

RotorCut vágórendszer

Hosszú élettartamú műanyag kések a különösen precíz fűnyírás és a hatékony munkavégzés érdekében. Könnyen kicserélhető.



Kihajtható növényvédő keret

A környező növények védelme érdekében.

Fűszegélynyíró tartozékok

Li-Ion POWER SYSTEM 18V



CE

Termék megnevezése	Akkumulátor BLI-18
Cikkszám	9840-20
PNC	967 24 09 01
EAN-kód	4 078500 001274
Csomagolási egység darabban	2 / 432
Csomagolási forma	Színes displaykarton
Értékesítés/infó	Értékesítés csak komplett csomagolási egységben
Akkumulátor technológia	Lítium-ion
Akkumulátor teljesítménye	18 V
Akkumulátor kapacitása	2,0 Ah
Töltési idő	kb. 3 h
POWER info töltési állapotjelző	•
Alumínium ház	•
Súly	460 g

Fűszegélynyíró tartozékok



Termék megnevezése	Pótkés RotorCut	Pótszalorsó	Pótszalorsó
Cikkszám	5368-20	5306-20	5307-20
PNC	901 08 69 01	901 08 27 01	901 08 28 01
EAN-kód	4 078500 536806 	4 078500 530606 	4 078500 530705
Csomagolási egység darabban	6 / 936	6 / 1440	6 / 1428
Csomagolási forma	Színes bliszterkártya	Színes bliszterkártya	Színes bliszterkártya
Értékesítés/infó	Értékesítés csak komplett csomagolási egységben	Értékesítés csak komplett csomagolási egységben	Értékesítés csak komplett csomagolási egységben
Szálkeresztmetszet	–	1,5 mm	1,6 mm
Szállhossz/Tartalom	20 kés	10 m	6 m
A következő fűszegélynyírókhoz alkalmas	Cikksz. 9823 (EasyCut Li-18/23R), Cikksz. 9825 (ComfortCut Li-18/23R), Cikksz. 8840 (AccuCut 400 Li), Cikksz. 8841 (AccuCut 450 Li), Cikksz. 2417 (AccuCut)	Cikksz. 8844 (SmallCut 300), Cikksz. 8845 (SmallCut 300 Accu), Cikksz. 9824 (EasyCut Li-18/23)	Cikksz. 9807 (EasyCut 400/25), Cikksz. 9808 (ComfortCut 450/25), Cikksz. 9809 (ComfortCut Plus 500/27), Cikksz. 8846 (EasyCut 400), Cikksz. 8847 (ComfortCut 450), Cikksz. 8848 (PowerCut 500)

GARDENA Akkumulátoros vágóeszközök















Precíz gyepszegély- és bokornyírás - akkumulátorról

Hosszabb gyepszegélyek tiszta, precíz vágásához vagy bukszus és kisebb sövények bokrok formára vágásához. Egyesíti a kézi fűnyíró olló, vagy sövénynyíró olló precíz vágását az akkumulátoros vágóeszközök kényelmével.

Univerzálisan használható fű- vagy bokornyíráshoz, a kések cseréjével (opcionális). A Comfort modellek dönthető markolattal rendelkeznek és vezetőkerékkel is felszerelhetők (opcionális) a még nagyobb kényelem érdekében.



Akkumulátoros fű- és sövénynyíró ollók

Termék megnevezése	  	  	 	 	 
	Akkumulátoros fűnyíró olló AccuCut Li	Akkumulátoros sövénynyíró olló AccuCut Li	Akkumulátoros fűnyíró olló ClassicCut¹	Akkumulátoros fűnyíró olló ComfortCut¹	Akkumulátoros sövénynyíró olló ComfortCut¹
Cikkszám	9850-20	9851-20	8885-20	8893-20	8895-20
PCN	967 62 40 01	967 62 41 01	966 64 62 01	966 64 66 01	966 64 67 01
EAN-kód	4 078500 016520 	4 078500 016537 	4 078500 888509 	4 078500 889308 	4 078500 889506 
Csomagolási egység darabban	1 / 160	1 / 160	1 / 154	1 / 140	1 / 112
Csomagolási forma	Színes displaykarton	Színes displaykarton	Színes displaykarton	Színes displaykarton	Színes displaykarton
Értékesítés/infó	–	–	–	–	–
Akkumulátor típusa / kapacitása	3,6 V lítium-ion / 1,5 Ah	3,6 V lítium-ion / 1,5 Ah	3,6 V lítium-ion / 1,5 Ah	7,2 V lítium-ion / 1,5 Ah	7,2 V lítium-ion / 1,5 Ah
Üzemelési idő	Max. 40 perc (= 700 m gyepszegély)	Max. 40 perc	max. 45 perc (= 800 m gyepszegély)	max. 90 perc (= 1400 m gyepszegély)	max. 90 perc
Töltési idő	kb. 5 h	kb. 5 h	kb. 5 h	kb. 7 h	kb. 7 h
LED-es töltöttségi szintjelző	–	–	•	•	•
Vágási szélesség	8 cm	–	8 cm	8 cm	8 cm (tartozékkal)
Vágási hossz	–	12 cm	12,5 cm (tartozékkal)	12,5 cm (tartozékkal)	18 cm
Gyors késcsere szerszám nélkül	–	–	•	•	•
Minőségi kés tapadásgátló bevonattal	–	–	•	•	•
Dönthető komfort markolat	–	–	–	•	•
Kerekek	–	–	– (nem tartozék)	•	– (nem tartozék)
Teleszkópos forgatható nyél	–	–	Tartozék (cikksz. 8899)	Tartozék (cikksz. 8899)	Tartozék (cikksz. 8899)
Súly	550 g	620 g	550 g	800 g	950 g
Egyéb			Késvédővel, gyorsöltővel		



Li-Ion POWER +





CE

Li-Ion POWER +



CE

Termék megnevezése	Akkumulátoros fű- és bokornyíró olló készlet ClassicCut	Akkumulátoros fű- és sövénynyíró olló készlet ComfortCut
Cikkszám	8887-20	8897-20
PNC	966 64 63 01	966 64 68 01
EAN-kód	4 078500 888707  4 078500 888707	4 078500 889704  4 078500 889704
Csomagolási egység darabban	3 / 117	3 / 90
Csomagolási forma	Színes displaykarton	Színes displaykarton
Értékesítés/infó	–	–
Akkumulátor típusa / kapacitása	3,6 V lítium-ion / 1,5 Ah	7,2 V lítium-ion / 1,5 Ah
Üzemelési idő	max. 45 perc (= 800 m gyepszegély)	max. 90 perc (= 1400 m gyepszegély)
Töltési idő	kb. 5 h	kb. 7 h
LED-es töltöttségi szintjelző	•	•
Vágási szélesség	8 cm	8 cm
Vágási hossz	12,5 cm	18 cm
Max. vágható ágátmérő	–	–
Gyors késcsere szerszám nélkül	•	•
Minőségi kés tapadásgátló bevonattal	•	•
Tilttable comfort handle	–	•
Wheels	– (nem tartozék)	– (nem tartozék)
Telescopic Swivel Handle	Tartozék (cikksz. 8899)	Tartozék (cikksz. 8899)
Súly	850 g	950 g
Egyéb	Késvédővel, gyorstöltővel	Késvédővel, gyorstöltővel

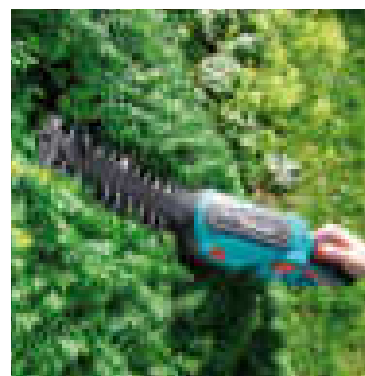
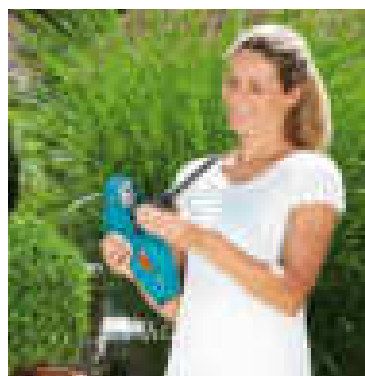

Fű- és sövénynyíró olló egyben

Az összes ClassicCut és ComfortCut modell (kivéve a ComfortCut 30) átalakítható fű-, bukszus- vagy sövénynyíró ollóvá.

Késcsere szerszám nélkül

Gyorsan, egyszerűen és biztonságosan – a kés a különböző munkákhoz nagyon könnyen kicserélhető.

Dönthető Comfort markolat

A beépített pótkerekekkel együtt gondoskodik az ergonomikus és kényelmes munkavégzésről.

Minőségi kések „Made in Germany“

Precíz élezéssel és tapadásgátló bevonattal az optimális vágási teljesítmény és a hosszú élettartam érdekében.



Termék megnevezése	Teleszkópos forgatható nyél
Cikkszám	8899-20
PNC	966 64 70 01
EAN-kód	4 078500 889902
	 4 078500 889902
Csomagolási egység darabban	3 / 108
Csomagolási forma	Színes displaykarton
Értékesítés/infó	-
Állítható magasság	Fokozatmentesen 85 és 120 cm között
Elforgatható	Mindkét irányban 45°-ként
Ergonomikus markolat	•
Második markolat	•
Kábelmentes csatlakoztatás	•
A következő akkumulátoros ollókhöz alkalmas	ClassicCut, ComfortCut
Alkalmazási terület	Gyepszegélyek és talajtakaró növények egyenes testtartással történő nyírásához, és nagyobb hatótávolság a magasabb sövényeknél és az oldalsó formára vágásoknál.



GARDENA elektromos/akkumulátoros fa- és bokorápolás

Kényelmes és erőteljes

Hálózatról üzemelő, vagy akkumulátoros készüléket szeretne? Bokrot vagy cserjét, kis vagy nagy sövényt nyírna? A GARDENA szinte minden kerthez és igényhez a megfelelő sövénynyíróát kínálja.

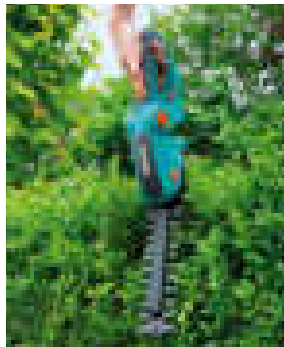

Akkumulátoros bokor-nyírók

Lítium-ion akkumulátoros erőforrás – bukszus, kisebb bokrok és sövények, vezeték nélküli formára vágásához.

Az egyszerűen cserélhető késeknek köszönhetően fűnyíró ollóként is használható. Hosszabb gyepszékkel különösen tiszta, pontos vágásának is kiváló eszköze.

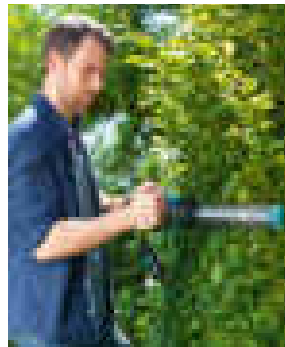

Elektromos-/akkumulátoros sövénynyírók

Könnyű sövénynyírók ergonomikus kialakítású markolatokkal, hogy kényelmesen és biztonságosan lehessen vágni mind a kicsi, mind a nagy sövényeket. Az optimális méretű kések hatékony, gyors és tiszta vágásról gondoskodnak.

A Lítium-ion csereakkumulátor töltési állapotjelzővel van ellátva. Nagyobb a mozgásszabadság és különösen hosszú ideig lehet velük dolgozni.

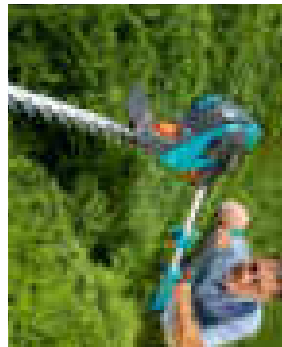

Elektromos-/akkumulátoros teleszkópos sövénynyírók

Létra használata nélkül, biztos lábon állva, a magas sövényeket is kényelmesen le lehet velük vágni.

Behajlítható fejjel rendelkeznek, hogy a sövény tetejét és a talajtakaró növényzetet is le lehessen vágni velük.

A Lítium-ion csereakkumulátor töltési állapotjelzővel van ellátva. Nagyobb a mozgásszabadság és különösen hosszú ideig lehet velük dolgozni.

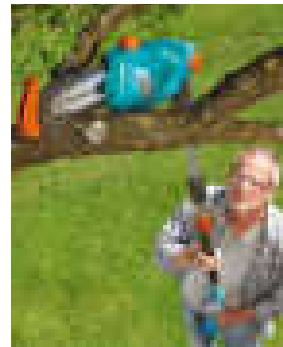









Akkumulátoros magassági ágvágók

Erős, akkumulátoros magassági ágvágó, amelynek segítségével biztos lábon állva, a földről lehet ritkítani és metszeni a fákat.

Behajlítható fejjel rendelkezik hogy könnyűszerrel lehessen levágni a magasban lévő és a földön fekvő ágakat.



			
			
Termék megnevezése	EasyCut 420/45	EasyCut 450/50	EasyCut 500/55
Cikkszám	9830-20	9831-20	9832-20
PNC	967 60 82 01	967 60 83 01	967 60 84 01
EAN-kód	4 078500 016568	4 078500 016575	4 078500 016582
			
Csomagolási egység darabban	4 / 24	4 / 24	4 / 24
Csomagolási forma	Színes displaykarton	Színes displaykarton	Színes displaykarton
Értékesítés/infó	–	–	–
Motorteljesítmény	420 W	450 W	500 W
Kés hossza	45 cm	50 cm	55 cm
Késnyílás	18 mm	18 mm	18 mm
Ergonomikusan kialakított markolat	•	•	•
Ütközés elleni védelem	•	•	•
Lézerrel vágott precíziós kések	–	–	–
Súly	2,6 kg	2,7 kg	2,7 kg



Ergonomikusan kialakított markolat

A nagy bekapcsológombbal bármely pozícióban kényelmes és biztonságos az indítás.



Ütközés elleni védelem

Védi a kést a talajhoz közeli vágások esetén.

Accu
NiMH





CE

Li-Ion 18V
POWER SYSTEM



CE

Termék megnevezése	EasyCut 42 Accu	EasyCut Li-18/50
Cikkszám	8872-20	8877-20
PNC	966 75 86 01	967 27 62 01
EAN-kód	4 078500 887205  4 078500 887205	4 078500 002691  4 078500 002691
Csomagolási egység darabban	2 / 28	2 / 24
Csomagolási forma	Színes displaykarton	Színes displaykarton
Értékesítés/infó	-	-
Akkumulátor típusa/ kapacitása	18V NiMH/ 1.6 Ah	18V Li-Ion/ 2.0 Ah
Működési idő	60 perc	75 perc
Töltési idő	kb. 3 h	kb. 3 h
Kés hossza	42 cm	50 cm
Késnyílás	16 mm	16 mm
Ergonomikusan kialakított tolokenyel-markolat	•	•
Ütközés elleni védelem	•	•
Súly (akkumulátorral együtt)	2,6 kg	2,9 kg
Egyéb	NiMH akkumulátorral és gyorsöltővel	Lítium-ion akkumulátorral és gyorsöltővel



POWER info



Lítium-ion csereakkumulátor

„POWER info“ LED-es kijelzővel az akkumulátor töltöttségi szintjének egyértelmű kijelzéséhez. Nagy kapacitás a különösen hosszú működési idő érdekében.



Termék megnevezése	Teleszkópos sövénynyíró THS 500/48	Akkumulátoros teleszkópos sövénynyíró THS Li-18/42
Cikkszám	8883-20	8881-20
PNC	967 60 27 01	967 24 66 01
EAN-kód	4 078500 016490  4 078500 016490	4 078500 888103  4 078500 888103
Csomagolási egység darabban	1 / 20	1 / 24
Csomagolási forma	Színes displaykarton	Színes displaykarton
Értékesítés/infó	–	–
Motorteljesítmény	500 W	–
Akkumulátor típusa/ kapacitása	–	18 V lítium-ion / 2,0 Ah
Működési idő	–	75 perc
Kés hossza	48 cm	42 cm
Késnyílás	25 mm	16 mm
Ergonomikusan kialakított tolokengyel-markolat	•	•
Ütközés elleni védelem	•	•
Teleszkóposan meghosszabbítható	•	•
Lehajlítható fej	•	•
Lézerrel vágott precíziós kések	•	–
Súly	4,1 kg	~ 3,4 kg
Elérhető távolság	3 m-ig	3 m
Egyéb	–	Lítium-ion akkumulátorral és gyorsítóvel

Teleszkópos

Magasabb sövények kényelmes nyírásához, stabilan a talajon állva. Hatótávolság kb. 3 m.

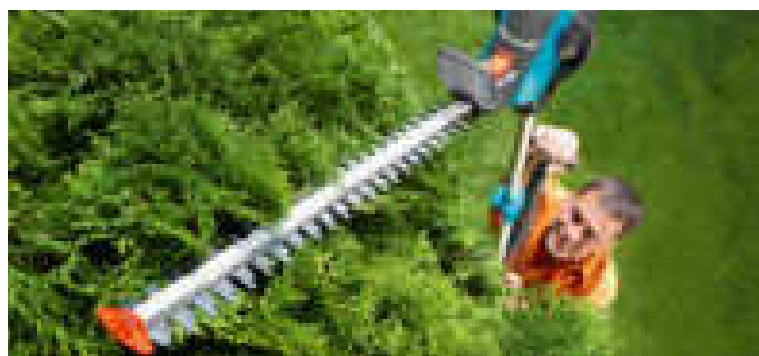

Dönthető fej

A sövény tetejének, vagy a talajtakaró növényzet nyírásához.



ÚJ!

CE



Li-Ion POWER SYSTEM 18V

CE

Termék megnevezése	Teleszkópos ágvágó TCS 720/20	Akkumulátoros teleszkópos ágvágó TCS Li-18/20
Cikkszám	8868-20	8866-20
PNC	967 60 30 01	967 24 65 01
EAN-kód	4 078500 016483 	4 078500 886604
Csomagolási egység darabban	1 / 32	1 / 24
Csomagolási forma	Színes displaykarton	Színes displaykarton
Értékesítés/infó	–	–
Motorteljesítmény	720 W	–
Akkumulátor típusa/ kapacitása	–	18 V lítium-ion / 2,0 Ah
Működési idő	–	kb. 20 perc
Munkaidő	–	max. 140 vágás (ágátmérő 5 cm)
Vezetőlemez hossza	20 cm	20 cm
A lánc sebessége	13 m/s	3,8 m/s
Láncosztás	3/8"	3/8"
Hajtóelem vastagsága	0,43" (1,1mm)	0,43" (1,1mm)
Olajtartály kapacitása	100 ml	60 ml
Teleszkóposan meghosszabbítható	•	•
Lehajlítható fej	•	•
Vágási ütközőelem	•	•
Keskeny felépítés	•	•
Tartóheveder	•	•
Súly (akkumulátorral együtt)	3,9 kg	~3.5 kg
Elérhető távolság	4,4 m-ig	4 m-ig
Egyéb	–	Lítium-ion akkumulátorral és gyorstöltővel

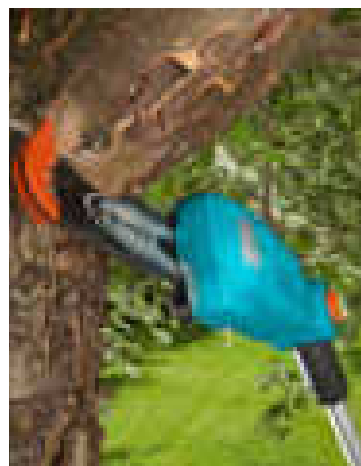
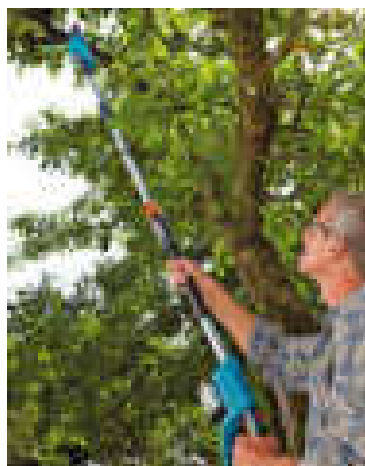

POWER info

Teleszkópos

A fák és nehezen elérhető cserjék metszéséhez és ritkításához, stabilan a talajon állva. Hatótávolság kb. 4m.

Dönthető fej

A magasban és a talajon lévő ágak fáradtságmentes vágásához.

Vágási ütközőelem

A vágásnál az ág alsó oldalán támaszkodik, és védi a láncot a talaj közelében történő vágás során.

Lítium-ion csereakkumulátor

„POWER info“ LED-es kijelzővel az akkumulátor töltöttségi szintjének egyértelmű kijelzéséhez. Nagy kapacitás a különösen hosszú működési idő érdekében.

Li-Ion 18V
POWER SYSTEM

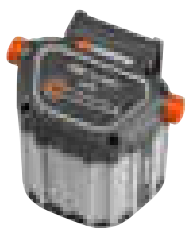

CE

Termék megnevezése	Akkumulátor BLI-18
Cikkszám	9840-20
PNC	967 24 09 01
EAN-kód	4 078500 001274  4 078500 001274
Csomagolási egység darabban	2 / 432
Csomagolási forma	Színes displaykarton
Értékesítés/infó	Értékesítés csak komplett csomagolási egységben
Akkumulátor technológia	Lítium-ion
Akkumulátor teljesítménye	18 V
Akkumulátor kapacitása	2,0 Ah
Töltési idő	Kb. 3 óra
POWER info töltési állapotjelző	•
Alumínium borítás	•
Súly	460 g
A következőkhöz alkalmazható	Cikksz. 8881, 8877, 8866, 9335, 9823, 9825
Egyéb	-



GARDENA lombszívók és -fújók

A lehullott lomb és egyéb szennyeződések fáradtság nélküli feltakarításához

Egyszerűbb már nem is lehetne; a GARDENA lombszívó és -fújóval rendkívül gyorsan feltakarítható a kert: a lomb, a piszok és a levágott fű fáradtság nélkül felszívható, kupacba fújható és eltávolítható.



Lombszívó/ -fújó







Nagy teljesítményű lombfújó/ -szívó egyszerűen átkapcsolható szívó/fújó funkcióval. Tökéletes segítőtárs a kert tisztántartásában.



Univerzális lombfújó

Könnyen és egyszerűen kezelhető, akkumulátoros univerzális lombfújó.

Tökéletes megoldás a ház körül, a garázsban vagy a kertben előforduló levelek és egyéb szennyeződések fáradtság nélküli eltávolításához.

			
	CE	CE	CE
Termék megnevezése	Lombszívó / -fújó ErgoJet 3000	Univerzális lombfújó AccuJet 18-Li	Akkumulátor BLi-18
Cikkszám	9332-20	9335-20	9840-20
PNC	966 78 61 01	967 27 63 01	967 24 09 01
EAN-kód	4 078500 962537	4 078500 002707	4 078500 001274
			
Csomagolási egység darabban	1 / 12	1 / 27	2 / 432
Csomagolási forma	Színes displaykarton	Színes displaykarton	Színes displaykarton
Értékesítés/infó	–	–	–
Motorteljesítmény	3000 W	18V/ 2,0 Ah	18V/ 2.0 Ah
Akkumulátor típusa	–	Lítium-ion	Lítium-ion
Fújási sebesség	310 km/h	190 km/h	–
Szívási teljesítmény	170 l/s	–	–
Gyűjtőzsák őrartalma	45 l	–	–
Térfogatcsökkentés	16:1	–	–
Munkaidő	–	max. 20 perc	–
Nagy, egyszerűen üríthető gyűjtőzsák	•	–	–
Szabályozható sebesség	•	–	–
Beépített aprító	•	–	–
Kaparóél	•	–	–
Tartóheveder	•	–	–
Súly	3,6 kg / 4,8 kg	1,8 kg (akkumulátorral)	460 g
A következőkhöz alkalmas	–	–	8881, 8877, 8866, 9335, 9823, 9825
Egyéb	Fém aprítókerék, egyszerű váltás a szívó és fújó funkciók között	Lítium-ion akkumulátorral, gyorslötővel	POWER info töltöttségi szintjelző, alumínium ház



ClickFit

Az innovatív technológia egyszerű váltást tesz lehetővé a szívó és a fújó funkció között.



Beépített aprító

A robusztus fém turbina- és aprítókerék jelentősen csökkenti a hulladék térfogatát, így a komposztálási idő is lerövidül.



Kaparóél

A nedves avar eltávolításához.

GARDENA Fűnyíró ollók

MADE IN GERMANY

Kiválóan alkalmas rövidebb gyepszegélyek precíz vágásához.

Ergonomikus fogantyú formák a tökéletes tartáshoz. Jobb és balkezeseknek egyaránt alkalmas. Hullámos csiszolatú élek a pontos vágáshoz, egyenletes vágási magassághoz.

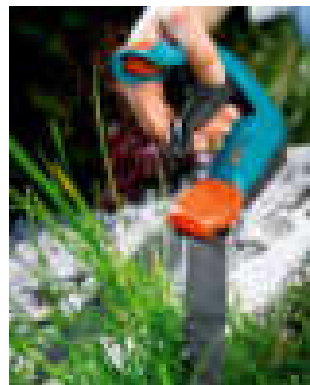
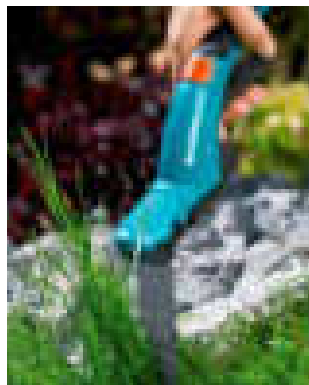
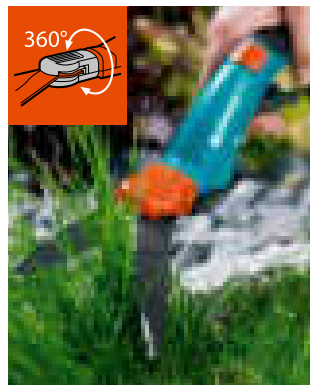
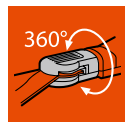

360°-ban elforgatható vágóél

Jobb- és balkezesek számára egyaránt fáradtságmentes a vágás.

Hullámos csiszolat

A vágókések és a csúszósaru – megtartják a fűszálakat a vágási tartományban, így gondoskodnak a könnyű és pontos vágásról a kések teljes hosszában, valamint az állandó vágási magasságról.

Speciális Comfort markolat

Tökéletesen illik a kézbe, és különösen könnyen vág. Az erőátvitel a mutató- és a középső ujjal történik a rendkívül könnyű vágás érdekében.

Nyéllel

Egyenes, hátat kímélő testtartás munkavégzés közben.



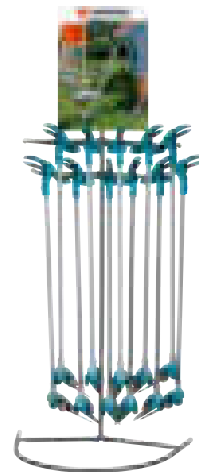

Termék megnevezése	Classic fűnyíró olló	Comfort fűnyíró olló, forgatható
Cikkszám	8730-20	8740-20
PNC	901 18 48 01	901 18 67 01
EAN-kód	4 078500 873000 	4 078500 874007
Csomagolási egység darabban	10 / 360	5 / 30
Csomagolási forma	Ömlesztett, displaykartonban	Színes információs kártya
Értékesítés/infó	Értékesítés csak komplett csomagolási egységben	–
Kés	Edzett és fényes cinkbevonatú	Tapadásgátló bevonattal
Csiszolat	Egyenes	Egyenes
Ergonomikus markolatforma	•	•
Fogantyúk puha elemekkel	–	•
Egy kézzel zárható	•	•
Csúszósaru	–	–
Elforgatható vágóélek	–	• (90°)
Nyel	–	•
Nyel dőlésszöge állítható	–	•
Nagy kerekek	–	•
Szavatosság	25 év	25 év





Termék megnevezése	Comfort fűnyíró olló ¹	Comfort fűnyíró olló, forgatható ¹
Cikkszám	8733-29	8735-29
PNC	901 18 60 01	901 18 65 01
EAN-kód	4 07850 0873390  4 078500 873390	4 07850 0873598  4 078500 873598
Csomagolási egység darabban	10 / 400	10 / 400
Csomagolási forma	Ömlesztett, displaykartonban	Ömlesztett, displaykartonban
Értékesítés/infó	Értékesítés csak komplett csomagolási egységben.	Értékesítés csak komplett csomagolási egységben.
Kés	Tapadásgátló bevonattal	
Csiszolat	Hullámos csiszolat	
Speciális Comfort kialakítású markolat	–	–
Ergonomikus markolatforma	•	•
Fogantyúk puha elemekkel	•	•
Egy kézzel zárható	•	•
Csúszósaru	•	•
Elforgatható vágóél	–	–
Szavatosság	25 év	25 év



MADE IN GERMANY

GARDENA metszőollók

Minden feladathoz a megfelelő metszőollót

Letisztult termékválaszték, átgondolt ergonómia, meggyőző minőség és kiváló terméktulajdonságok. Ezek azok a jellemzők, amelyek sikeressé teszik a GARDENA termékválasztékát.



A garanciális ügyintézésről itt olvashat: <http://www.gardena.com/hu/support/product-support/service-and-repair/>

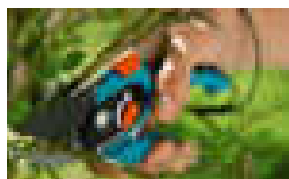

Hagyományos metszőollók

Ezek a metszőollók a fiatal, zöld növények, virágok, vesszők vágásához használhatók.

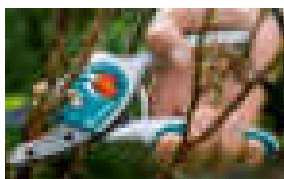

Vágóüllős metszőollók

Erős vágóüllő kemény, száraz fához. Vágáskor megtámasztja az ágat, ezáltal megakadályozza a kéreg sérülését.

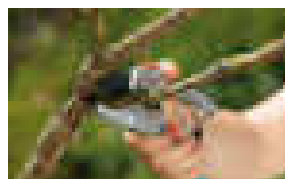

Racsnis metszőolló SmartCut

Az ágak vágásakor (max. 22 mm) a racsnis mechanizmus bekapcsolható. Ezáltal vágáskor akár 150%-kal nagyobb erő is kifejthető.



Univerzális Sch-nippSchnapp olló

Kényelmes, könnyen használható, univerzális olló a házban és a kertben.

GARDENA metszőollók minden igényre és feladatra

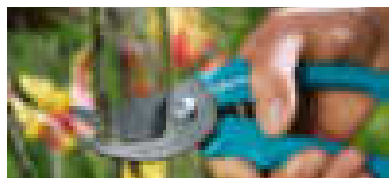

Classic - kezdőknek

Erőtéljes, ergonómikus és modern. Klasszikus metszőolló mindazokkal a tulajdonságokkal, amelyek a jó metszőollót jellemzik.

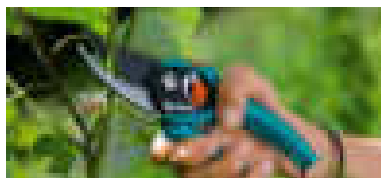

Comfort - igényeseknek

Nagyobb vágóteljesítmény, nagyobb kényelem. Jellemzőik közt található a kiváló ergonómiai kialakítás, a puha elemekből készített markolat és a tenyér méretéhez igazítható nyitási szélesség.

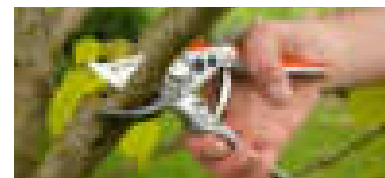

Premium - szakembereknek

Az erős vágóeszközök szerelmeseinek. Különösen erős, profi metszőollók alumínium markolattal.

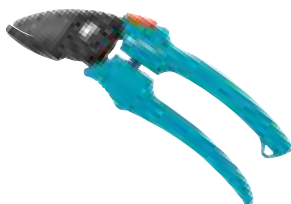

Termék megnevezése	Classic metszőolló - Akció	Classic vágóüllős metszőolló - Akció	Classic szőlőmetsző olló	Classic univerzális metszőolló
Cikkszám	8754-20	8755-30	8757-37	8759-20
PNC	901 18 76 01	901 18 82 01	966 65 22 01	901 18 87 01
EAN-kód	4 078500 875400	4 078500 875530	4 078500 875776	4 078500 875905
Csomagolási egység darabban	10 / 1540	30 / 2700	10 / 1540	10 / 1540
Csomagolási forma	Ömlesztett displaykartonban	Ömlesztett, displaykartonban	Színes információs kártya	Színes információs kártya
Értékesítés/infó	Értékesítés csak 30 darabos displayben	Értékesítés csak 30 darabos displayben	Értékesítés csak komplett csomagolási egységben	Értékesítés csak komplett csomagolási egységben
Max. vágási Ø	18 mm-ig	18 mm-ig	20 mm-ig	12 mm-ig
Vágási elv	Mellévágó	Vágóüllő	Mellévágó	Mellévágó
Precíziós élezésű kések	•	•	•	•
Döntött vágófej	•	•	•	•
Nedvhoronnyal	•	–	•	–
Drótvágóval	•	–	•	–
2 nyélpozíció	•	•	•	•
Egykezes biztonsági zár	•	•	•	•
Ergonomikusan kialakított markolat	•	•	•	•
Tapadásgátló bevonattal ellátva	–	• (felső kés)	• (felső kés)	–
Anyagok	Virágok és fiatal hajtások vágása	–	Rozsdamentes nemesacél alsókés	Rozsdamentes nemesacél kés. Alsó kés speciális fogas élezéssel
Alkalmazási terület	–	Idősebb, szárazabb gallyak és ágak vágása	Virágok és fiatal hajtások vágása	Univerzálisan alkalmazható. Pl. bogyós gyümölcsök szüreteléséhez, vékonyabb ágak vagy zsineg vágásához
Tulajdonságok	–	Stabil műanyag vágóüllő	Rendkívül keskeny vágófejjel szőlővesszők és ágak precíz vágásához	Rozsdamentes, nemesacél kés





Termék megnevezése	Comfort metszőolló	Comfort vágóüllős metszőolló
Cikkszám	8785-37	8787-20
PNC	966 65 23 01	901 19 50 01
EAN-kód	4 078500 878579 	4 078500 878708
Csomagolási egység darabban	5 / 1000	5 / 1000
Csomagolási forma	Színes információs kártya	Színes információs kártya
Értékesítés/infó	Értékesítés csak komplett csomagolási egységben	Értékesítés csak komplett csomagolási egységben
Max. vágási Ø	20 mm-ig	20 mm-ig
Vágási elv	Mellévágó	Vágóüllő
Precíziós élezésű kések	•	•
Döntött vágófej	•	•
Nedvhoronnyal	•	–
Drótvágóval	–	–
2 nyélpozíció	•	•
Egykezes biztonsági zár	•	•
Ergonomikusan kialakított markolat	•	•
Tapadásgátló bevonattal ellátva	•	• (felsőkés)
Anyagok	–	–
Alkalmazási terület	–	–
Tulajdonságok	Virágok, fiatal hajtások és friss fa vágásához	Idősebb, szárazabb ágak és gallyak vágásához

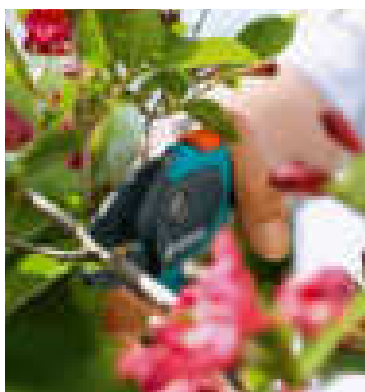

Precíziós élezésű kések

A kíméletes, könnyű és pontos metszéshez.



2 nyélpozíció

Az erőteljes és gyors metszéshez.



Ergonomikus markolat

Komfort markolat puha elemekkel a kényelmesebb és biztosabb fogás érdekében.



Tapadásgátló bevonattal ellátott kések

Egyszerű tisztítás és rozsdásodás elleni védelem.



Termék megnevezése	Comfort metszőolló ²	Comfort racsnis metszőolló SmartCut ¹	Premium metszőolló BP 30	Premium metszőolló BP 50
Cikkszám	8792-37	8798-20	8701-20	8702-20
PNC	966 65 25 01	966 45 30 01	901 18 12 01	901 18 15 01
EAN-kód	4 078500 879279	4 078500 879804	4 078500 870108	4 078500 870207
Csomagolási egység darabban	5 / 1000	5 / 700	5 / 1000	5 / 1000
Csomagolási forma	Színes információs kártya	Színes bliszterkártya	Színes bliszterkártya	Színes bliszterkártya
Értékesítés/infó	Értékesítés csak komplett csomagolási egységben	–	–	–
Max. vágási Ø	22 mm-ig	22 mm-ig	20 mm-ig	22 mm-ig
Vágási elv	Mellévágó	Vágóüllő	Mellévágó	Mellévágó
Precíziós élezésű kések	•	•	•	•
Döntött vágófej	•	•	•	•
Nedvhoronnyal	•	–	•	•
Drótvágóval	•	–	•	•
2 nyélpozíció	•	•	•	•
Egykezes biztonsági zár	•	•	•	•
Kések nyílásszöge változtatható	•	–	–	–
Ergonomikusan kialakított markolat	•	•	•	•
Kiegészítő puha elemekkel ellátott markolat	•	•	•	•
Beállítható csukló	–	–	–	•
Erőnövelési technika	–	Bekapcsolható racsnifunkció	–	–
Tapadásgátló bevonattal ellátva	•	• (felsőkés)	–	–
Anyagok	Alumínium Comfort markolat puha elemekkel	Alumínium Comfort markolat puha elemekkel	Nemesacél felső kés, kovacsolt és utánélezhető alsó kés. Stabil alumínium profilos markolattal	
Alkalmazási terület	Keskeny vágófejjel különösen alkalmas szőlővesszők, virágok, fiatal hajtások és friss fa precíz vágásához	Erőteljes metszőolló erősebb ágak és gallyak vágásához	Stabil minőségű metszőolló virágok, gallyak és ágak precíz vágásához	
Tulajdonságok	A markolat nyílásszöge a kézmérethez igazítható	150% erő	Kés kicserélhető	

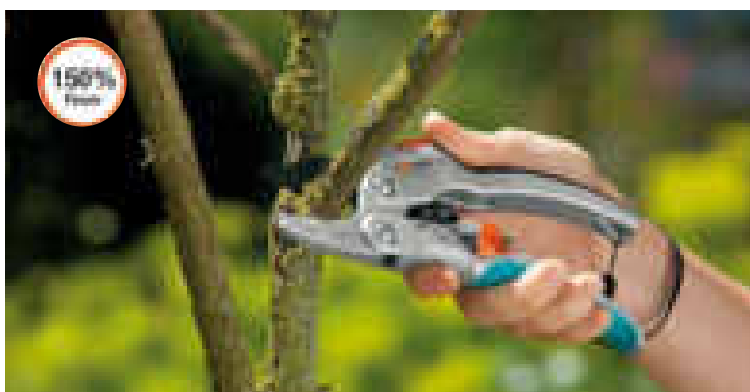

SmartCut funkció

Szükség esetén bekapcsolható a racsnis mechanizmus. Így a vastagabb ágak is levágathatók legfeljebb 3 lépésben.

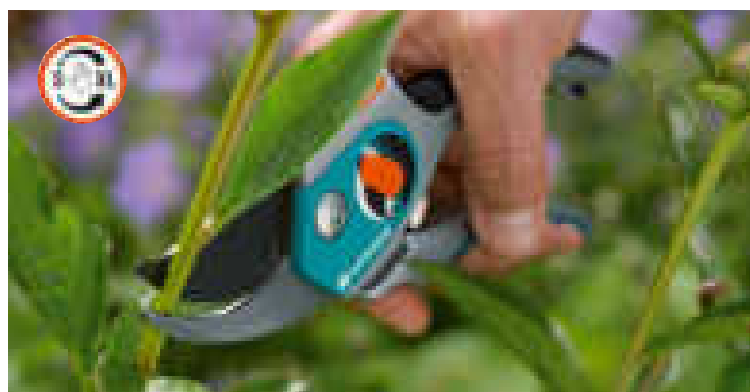

Minden kézbe jól beleillik

A változtatható nyílásszögű markolat jól igazodik minden kézhez.



Termék megnevezése	SchnippSchnapp olló	SchnippSchnapp XL
Cikkszám	8704-20	8705-20
PNC	966 43 37 01	966 43 39 01
EAN-kód	4 078500 870405 	4 078500 870504
Csomagolási egység darabban	10 / 2000	10 / 2000
Csomagolási forma	Színes információs kártya	Színes információs kártya
Értékesítés/infó	Értékesítés csak komplett csomagolási egységben	-
Teljes hossz	180 mm-ig	210 mm-ig
Mosogatógépben mosható	•	•
Rozsdamentes nemesacél kés	•	•
Ergonomikus markolatok puha elemekkel	•	•
Anyagok	Speciálisan csiszolt vágóélek	Speciálisan csiszolt vágóélek
Alkalmazási terület	Kézeálló univerzális olló a konyhában és a kertben. Ideális virágok, fűszernövények, zsinag, kötöződrót, karton, műanyag, stb. vágásához.	Kézeálló univerzális olló a konyhába és hobbi munkákhoz. Ideális papír, tapéta, bőr, textil, fonal, stb. vágásához.
Tulajdonságok	Jobb- és balkezesek számára is alkalmas.	Jobb- és balkezesek számára is alkalmas. Hosszú egyenes vágásokat rendkívül pontosan végzi.



GARDENA sövénynyíró ollók



A garanciális ügyintézésről itt olvashat:
<http://www.gardena.com/hu/support/product-support/service-and-repair/>

Egyesíti az innovációt és a hagyományos minőséget

Formára vágná, vagy nagy felületen visszavágná a növényeit? Nem probléma! Valamennyi termékünket az adott feladatra szabtuk és a felhasználó igényeihez igazodnak.



Rövid kések és egyenesre csiszolt élek

Bokrok, pl. bukszus pontos formára nyírásához.

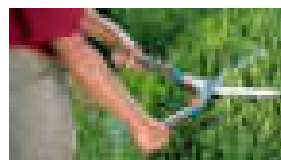

Hosszú kések hullámosra csiszolt éllel, vagy különleges fogazattal

Nagy felület nyírásához.



Áttételes erőátvitel

Erős ágak egyszerű és kézkímélő levágása.

Minden feladathoz a megfelelő sövénynyíró

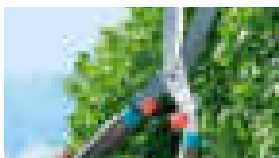

Classic

A bizalmat ébresztő, már bizonyított megoldás: hagyományos anyagokkal, tartós kidolgozással.

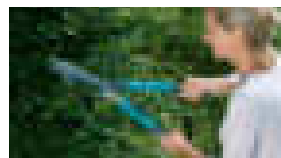

Comfort

Kiemelkedő vágási eredmények és kényelmes munkavégzés. Nyélbe épített Technogel® zselépárnák és két komponensű ütközők tompítják az ütéseket.

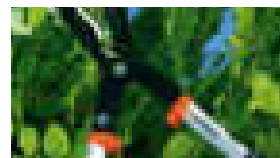

Premium

A kiváló minőségű anyagok és műszaki részletek különleges jelleget kölcsönöznek az ollóknak, és különösen erőssé és strapabíróvá teszik őket.



Termék megnevezése	Classic sövénynyíró olló 510 FSC® 100%	Classic sövénynyíró olló 540 FSC® 100% ¹	Comfort sövénynyíró olló
Cikkszám	384-20	391-29	399-20
PNC	900 84 15 01	966 65 17 01	966 95 88 01
EAN-kód	4 078500 038409 	4 078500 039192 	4 078500 039901
Csomagolási egység darabban	12/ 72	4 / 112	4 / 176
Csomagolási forma	Termékakasztó színes információs kártyával	Termékakasztó színes információs kártyával	Termékakasztó színes információs kártyával
Értékesítés/infó	Értékesítés csak 12 darabos displayben	–	–
Teljes hossz	51 cm	54 cm	40 cm
Kés hossza	20 cm	23 cm	18 cm
Súly	840 g	830 g	csak 615 g
Csiszolat	Egyenes élezés	Hullámos csiszolat	Egyenes élezés
Vágókés	Cink bevonatú	Tapadásgátló bevonattal ellátva	Tapadásgátló bevonattal ellátva
Zselé párnák a markolaton	–	–	•
Beépített ágvágó	•	•	•
Ütéstompítás kétoldali ütközéshárító elemmel	•	•	•
Tulajdonságok	Ergonomikus kialakítású fanyelek FSC® minősítéssel rendelkező fából. Robusztus és hosszú élettartamú		Különösen alkalmas bokrok és sövények pontos és kényelmes formázásához, mint pl. bukszókhoz. Ergonomikus kialakítás garantálja a fáradságmentes munkavégzést



Beépített ágvágó

Hatékony munkavégzés az egyes, vastagabb ágak levágásával.

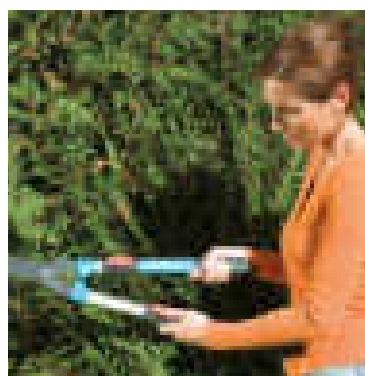

Műanyag elemekkel ellátott markolat

A vágás során biztonságos tartásról és kellemes fogásról gondoskodik.



Tapadásgátló bevonattal ellátott kések

Egyszerű és precíz vágás a precíziós élezésnek és a tapadásgátló bevonattal ellátott vágóéleknek köszönhetően. Egyszerű tisztítás és rozsdásodás elleni védelem.

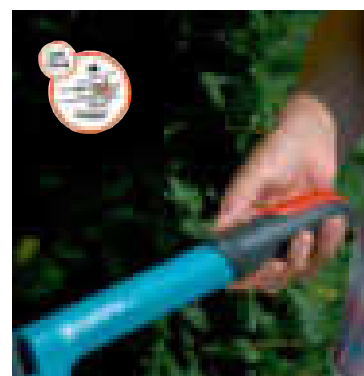

Integrált ütéstompítás

A beépített Technogel® ütéstompító zselé párnák gondoskodnak az optimális ütéstompításról.

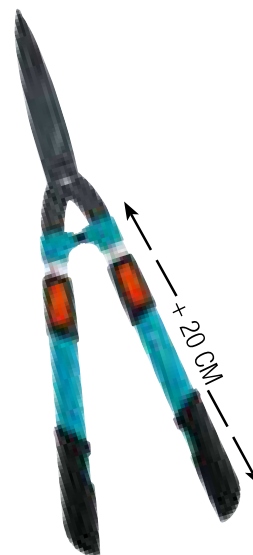
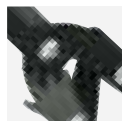

Termék megnevezése	Comfort áttételes sövénynyíró olló 600	Comfort sövénynyíró olló 700 T
Cikkszám	393-20	394-20
PNC	900 84 25 01	900 84 26 01
EAN-kód	4 078500 039307 	4 078500 039406
Csomagolási egység darabban	4 / 140	4 / 72
Csomagolási forma	Termékakasztó Színes információs kártyával	Termékakasztó Színes információs kártyával
Értékesítés/infó	–	–
Teljes hossz	60 cm	70- 90 cm
Kés hossza	23 cm	25 cm
Súly	840 g	1380 g
Csiszolat	Egyenes élezés	Hullámos csiszolat
Vágókés	Tapadásgátló bevonattal ellátva	Tapadásgátló bevonattal ellátva
Erőátviteli rendszer	46 %-kal nagyobb vágási teljesítmény	–
Zselé párnák a markolaton	•	–
Beépített ágvédő	•	•
Ütéstompítás kétoldali ütközéshárító elemmel	•	•
Teleszkóposan meghosszabbítható	–	•
Tulajdonságok	Kényelmes és fáradtságmentes munkavégzés minden vágási helyzetben. Ideális minden pontos formára vágáshoz	Különösen nagyobb, magasabb sövények nyírására alkalmas. Teleszkópos alumínium nyelek (+20 cm) a magasabb ágakhoz

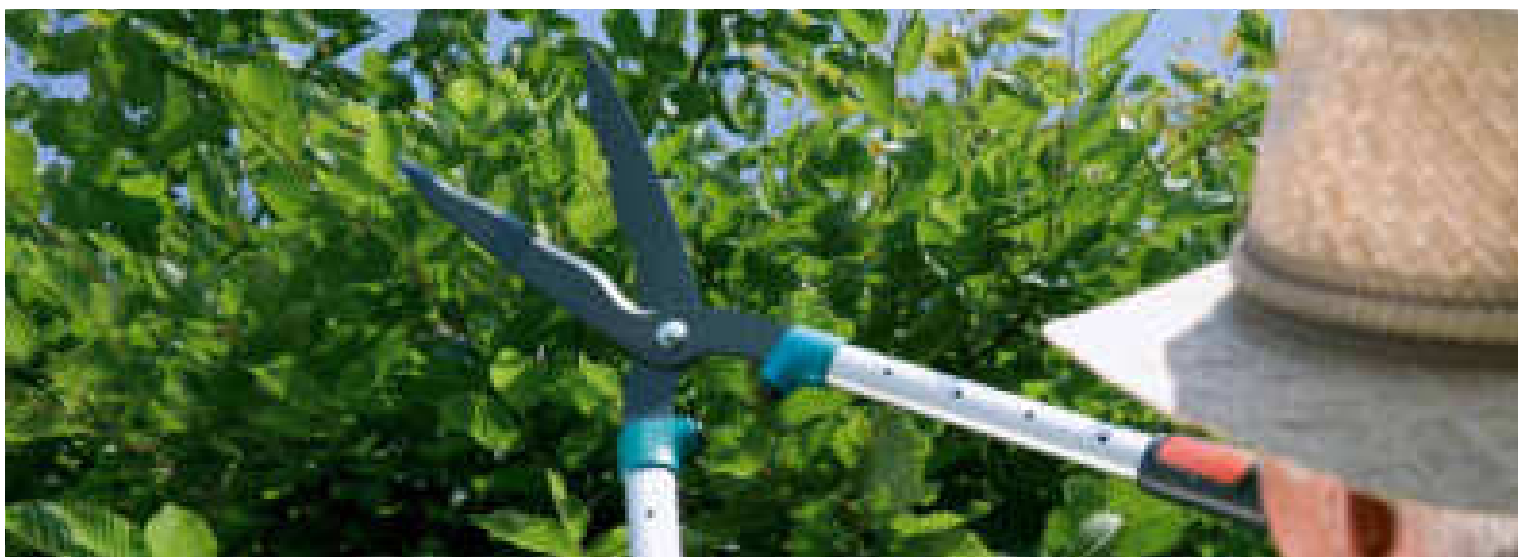

GARDENA ágvágó ollók

MADE IN GERMANY



Nagyobb vágóerő játszi könnyedséggel

A garanciális ügyintézésről itt olvashat:
<http://www.gardena.com/hu/support/product-support/service-and-repair/>

Az újító szellemű problémamegoldások és a legmodernebb anyagok különleges kényelemről és kiemelkedő vágási eredményekről gondoskodnak.

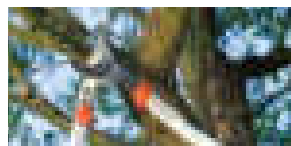

Hagyományos ágvágó ollók

Ezek az ágvágó ollók tökéletesen alkalmasak friss fa vágásához.

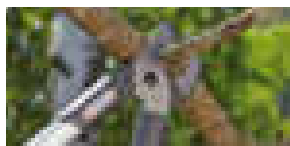

Vágóüllős ágvágó ollók

A tartós vágóüllő használata kemény, száraz fa vágásakor előnyös, ugyanis vágáskor alátámasztja az ágat, és így megakadályozza a kéreg károsodását.

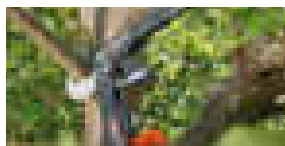

SmartCut racsnis ágvágó olló

Rendkívül erős és kényelmes.

Az innovatív racsnis működésnek köszönhetően még a vastagabb ágakat és a kemény fát is fáradtság nélkül átvágja.

GARDENA ágvágó ollók az igényekhez igazodó kivitelben

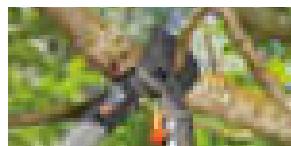

Classic – kezdőknek

Klasszikus bevezető modellek friss fa, vagy idősebb, száraz ágak vágásához. Az erős, csepp alakú erőkarok, és a különleges műanyagból készült ergonomikus kivitelű markolatok, rajtuk a mutatóujj számára kialakított mélyedéssel, biztonságos és kényelmes munkavégzést tesznek lehetővé.

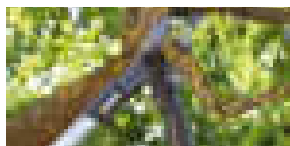

Comfort – igényeseknek

Ez az erős, könnyű és modern megjelenésű eszköz azoknak készült, akik előtérbe helyezik az erőteljes, tiszta vágást és az optimális ergonómiát.

A csepp alakú, alumínium erőkarok nagy szilárdságot, kis tömeget és kiemelkedő ergonómiai tulajdonságokat kínálnak. A különleges műanyagból készült, puha elemekkel ellátott, ergonomikus kivitelű markolatok, rajtuk a mutatóujj számára kialakított mélyedéssel, biztonságos és kényelmes munkavégzésről is gondoskodnak.



Premium – szakembereknek

Kertimádóknak.

Hangsúlyos műszaki részletekkel és feltűnő megjelenéssel.

Elsőrangú felszereltséggel: így például kovácsolt késekkel, hajtómű áttétellel és duplán hajlított alumínium karokkal.





Termék megnevezése	Classic ágfvágó olló 480 B ¹	Classic ágfvágó olló 680 B ¹	Classic vágóüllős ágfvágó olló 680 A
Cikkszám	8776-20	8775-20	8774-20
PNC	967 25 18 01	967 25 16 01	967 25 15 01
EAN-kód	4 078500 877602 	4 078500 877503 	4 078500 877404
Csomagolási egység darabban	2 / 154	4 / 140	4 / 140
Csomagolási forma	Termékasztóval és Színes információs kártyával, élvédővel		
Értékesítés/infó	–	–	–
Max. vágható ágátmérő	30 mm-ig	35 mm-ig	32 mm-ig
Teljes hossz	48 cm	68 cm	68 cm
Teljes súly	1000 g	1500 g	1420 g
Erőnövelés	–	–	–
Vágási elv	Mellévágó	Mellévágó	Vágóüllő
Precíziós élezésű kések	•	•	•
Tapadásgátló bevonat	•	•	•
Ergonomikusan kialakított markolat	•	•	•
Markolat kiegészítő puha elemekkel	•	•	•
Ütközéscsillapítók	•	•	–
Erőnövelési technika	–	–	–
Anyagok	Csepp formájú acél karok	Csepp formájú acél karok	Csepp formájú acél karok.
Alkalmazási terület	Ideális friss ágakhoz		Kemény, száraz ágak vágásához.

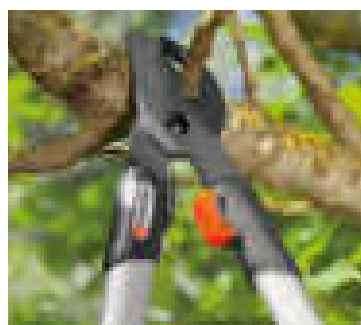

Ergonomikusan kialakított markolatok

Az Ergonomikusan formázott, csúszásgátlóval ellátott markolatok, a mutatóujj számára kialakított mélyedés, és a kiegészítő puha elemek biztosítják a kényelmes munkát és a biztos fogást.

Erőtakarékos

Az erőátviteli rendszer erőtakarékos munkavégzést tesz lehetővé.

Precíziós élezésű kések

A kíméletes, könnyű és pontos metszéshez. A tapadásgátló bevonat miatt egyszerű tisztítás és rozsdásodás elleni védelem.

Teleszkópos nyelvek

Nagyobb hatótávolság, nagyobb vágóerő. A kihúzható teleszkópos alumínium karok 25 cm-rel, 90 cm-es hosszúságra hosszabbíthatók.



Termék megnevezése

Comfort ágvágó olló 500 BL

Comfort ágvágó olló 780 B¹

Cikkszám

8770-20

8778-20

PNC

901 19 21 01

967 25 20 01

EAN-kód

4 078500 877008

4 078500 877800



4 078500 877008



4 078500 877800

Csomagolási egység darabban

2 / 154

2 / 66

Csomagolási forma

Termékakasztó és Színes információs kártya

Termékakasztóval és Színes információs kártyával, élvédővel

Értékesítés/infó

–

–

max. vágható ágátmérő

35 mm

42 mm

Teljes hossz

50 cm

78 cm

Teljes súly

620 g

1500 g

Erőnövelés

38%

40 %

Vágási elv

Mellévágó

Mellévágó

Precíziós élezésű kések

•

•

Kicserélhető kések

–

–

Edzett alsó kések

–

–

Tapadásgátló bevonat

•

•

Beállítható csukló

–

–

Ergonomikusan kialakított markolat

•

•

Kiegészítő puha elemekkel ellátott markolat

–

•

Ütközéscsillapítók

•

•

Erőnövelési technika

Szabadalmazott fogas áttétel a 38%-kal nagyobb vágóerő érdekében

Nagy vágóerő az erőátviteli rendszernek köszönhetően

Anyagok

Üvegszál-erősítésű karok

Csepp formájú alumínium karok

Alkalmazási terület

Friss ágak vágásához

Ideális friss ágakhoz

Tulajdonságok

Rendkívül könnyű, erős és kézhezálló

–



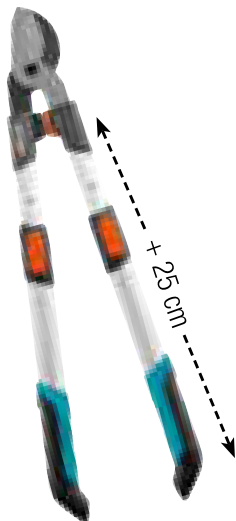

Termék megnevezése

Comfort teleszkópos ágvágó olló 650 BT

Comfort racsnis vágóüllős ágvágó olló SmartCut¹

Premium ágvágó olló 700 B

Cikkszám	8779-20	8773-20	8710-20
PNC	967 25 21 01	966 61 72 01	901 18 27 01
EAN-kód	4 078500 877909 	4 078500 877305 	4 078500 871006
Csomagolási egység darabban	2 / 66	2 / 110	2 / 110
Csomagolási forma	Termékakasztóval és Színes információs kártyával, élvédővel	Termékakasztó és Színes információs kártya	Termékakasztó és Színes információs kártya
Értékesítés/infó	–	–	–
Max. vágható ágátmérő	42 mm-ig	kb. 45 mm	kb. 40 mm
Teljes hossz	65 cm - 90 cm	59 cm	70 cm
Teljes súly	1361 g	1295 g	1253 g
Erőnövelés	nagyobb kar a teleszkópos funkció miatt	250-szeres	18-szoros
Vágási elv	Mellévágó	Vágóüllő	Bypass
Precíziós élezésű kések	•	•	•
Kicserélhető kések	–	–	•
Edzett alsó kések	–	–	•
Tapadásgátló bevonat	•	• (felső kés)	–
Beállítható csukló	–	–	–
Ergonomikusan kialakított markolat	•	•	•
Kiegészítő puha elemekkel ellátott markolat	•	•	–
Ütközéscsillapítók	•	–	•
Erőnövelési technika	Nagyobb vágási magasság, nagyobb erőátvitel – kihúzható teleszkópos karok (+25 cm)	SmartCut technológia 4-fokozatú racsnis mechanizmussal	–
Anyagok	Csepp formájú alumínium karok	Alumínium vágóüllő. Ovális alumínium karok	Kétszer hajlított, stabil alumínium karok
Alkalmazási terület	Ideális friss ágakhoz	Erőteltjes vágóüllős ágvágó olló erős ágak és kemény fa vágásához	Növények kíméletes és pontos metszéséhez
Tulajdonságok	Teleszkóposan meghosszabbítható	Erőtakarékos vágás a racsnis mechanizmussal	Döntött vágófej

GARDENA ágvágó ollók

A magas fák és sűrű bokrok célszerszáma

Mindent elérhet akadály nélkül! Pontosan, precízen vág, még a fák lombkoronájában is. Létra nélkül is biztonságos és kényelmes.

MADE IN GERMANY



Ágvágó ollók / bokornyíró ollók

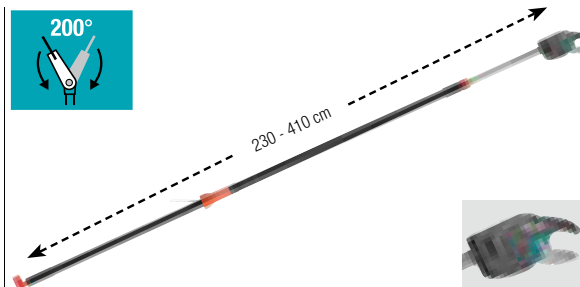

Termék megnevezése	Comfort ágvágó olló StarCut 160 BL	Comfort teleszkópos ágvágó olló StarCut 410 BL
Cikkszám	8780-20	8782-20
PNC	901 19 47 01	901 19 48 01
EAN-kód	4 078500 878005 	4 078500 878203
Csomagolási egység darabban	4 / 96	2 / 88
Csomagolási forma	Késvédő és Színes információs kártya	Késvédő és Színes információs kártya
Értékesítés/infó	–	–
Max. vágható ágátmérő	32 mm-ig	32 mm-ig
Teljes hossz	160 cm	Fokozatmentesen 230 és 410 cm között
Beállítható vágási szög (200°)	•	•
Erőátviteli rendszer	•	•
T-markolat	•	•
Teljes vágási magasság	Kb. 3,5 m felhasználóval együtt	Kb. 6,5 m felhasználóval együtt
Belülre beépített húzókötéll	•	•
Kés	A speciális forma az ágat az optimális vágásfelületen tartja	A speciális forma az ágat az optimális vágásfelületen tartja
Anyagok	Precíziós élezésű kések tapadásgátló bevonattal	Precíziós élezésű kések tapadásgátló bevonattal
Alkalmazási terület	Sűrű bokrok és fák könnyed és kényelmes metszése belegabalyodás nélkül, a rendkívül keskeny és könnyű vágófejek, valamint a belülre beépített húzókötélnak köszönhetően	Könnyű, kényelmes vágás a fakoronában is, létra nélkül, a földön állva. A belegabalyodás elkerülése érdekében rendkívül keskeny és könnyű vágófejjel, valamint belülre beépített húzókötéll
Tulajdonságok	Nagyon könnyű és stabil alumínium nyél	Nagyon könnyű és stabil alumínium nyél

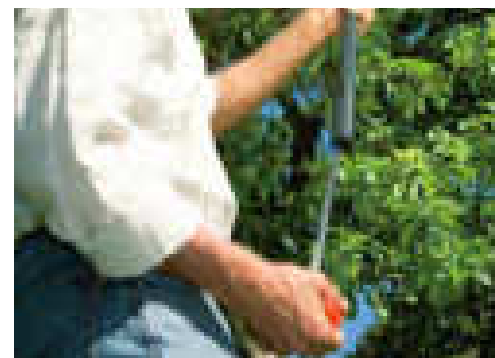
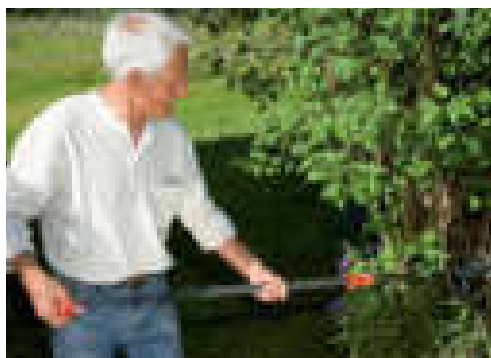

Beállítható vágási szög

A vágási szög 200°-ig egyénileg, a talajról beállítható az ágak precíz levágása érdekében.

Erőátviteli rendszer

A belül lévő erőátviteli rendszer még nagyobb erőmegtakarítást tesz lehetővé.

Húzóhüvely lecsúszásvédővel és kiegészítő T-markolat

A nagyobb vágási magasság érdekében.



ÚJ!

Termék megnevezése	combisystem ágvágo olló
Cikkszám	298-20
PNC	967 31 98 01
EAN-kód	4078500 012614
	 4 078500 012614
Csomagolási egység darabban	4 / 96
Csomagolási forma	Színes információs kártya műanyag késvédővel
Értékesítés/infó	-
Maximális vágható ágátmérő Ø	35 mm-ig
Vágási elv	Mellévágó
Beakasztható az ágba	•
Késkialakítás a precíz ágbeakasz- táshoz	•
Biztonsági kengyel	•
Húzókötéllé hossza	4,7 m
Szakításálló húzókötéllé	•
Csigasoros mechanika	•
D-formájú fogantyúval az erőteljes, kényelmes munkához	•
D-formájú húzófogantyú kötéltá- rolóval	•
Kötélvég rögzítés	•
Kézi ollóként is használható	•
Ajánlott nyél	combisystem teleszkópos nyelekhez
Anyagok	Edzett, tapadásgátló bevonattal ellátott kés a tiszta, pontos vágáshoz
Alkalmazási terület	Friss hajtások kényelmes eltávolításához nagy magasságban.
Tulajdonságok	Hatalmas erőmegtakarítás az 5-szörös görgőáttétellel (60%-kal több erő)

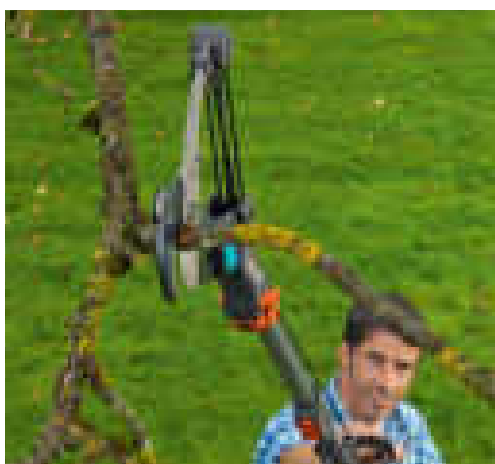

Beakasztható az ágba

Csekély erőáfordítás és kényelmes húzás



D-fogantyú

Az állítható D-fogantyúval hatékonyan és kényelmesen dolgozhat.

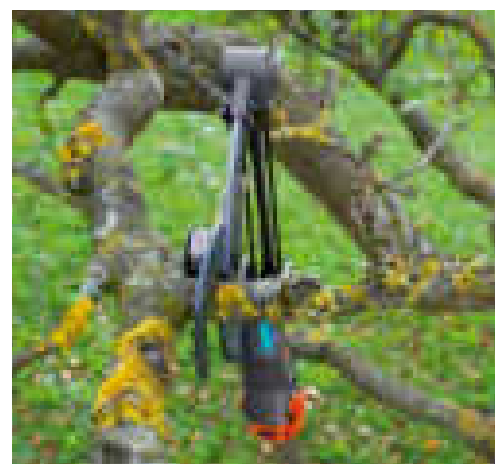

Csigasoros mechanika

Fáradtság nélküli metszés az 5-szörös görgőáttételnek és a dupla emelő áttételnek köszönhetően.



ÚJ!

ÚJ!

Termék megnevezése	combisystem teleszkópos nyél 160 - 290 cm	combisystem teleszkópos nyél 210 - 390 cm
Cikkszám	3720-20	3721-20
PNC	967 31 91 01	967 31 92 01
EAN-kód	4078500 012652	4078500 012676
Csomagolási egység darabban	4 / 200	4 / 200
Csomagolási forma	–	–
Értékesítés/infó	Értékesítés csak komplett csomagolási egységben	Értékesítés csak komplett csomagolási egységben
Hossz	160 - 290 cm	210 - 390 cm
Munkamagasság	5 m-ig	6 m-ig
Kompatibilitás	Az összes combisystem szerszámhoz	Az összes combisystem szerszámhoz
Anyag	Kiváló minőségű alumínium	Kiváló minőségű alumínium
Duroplast bevonat a nyél külsején	•	•
Elveszhető rögzítőcsavar	•	•
Rögzítőcsavar puha műanyag elemekkel	•	•
Nyomógombos hosszabbítás	•	•
Ovális nyélforma	•	•
Ütköző	•	•
Tulajdonságok	<p>A hosszúság egyszerűen, nyomógombbal állítható be. Az ütköző megakadályozza a nyél váratlan összecsiszódását. Az ovális nyélforma nagyobb stabilitást nyújt és nem engedi elfordulni a belső nyelet.</p>	



Egyszerű szabott beállítás

A hosszúság egyszerűen, nyomógombbal állítható be.



Biztos rögzítés

Nagy, elveszhető rögzítőcsavar puha műanyag elemekkel. A rögzítés ellenáll a húzásnak és elfordulásnak.

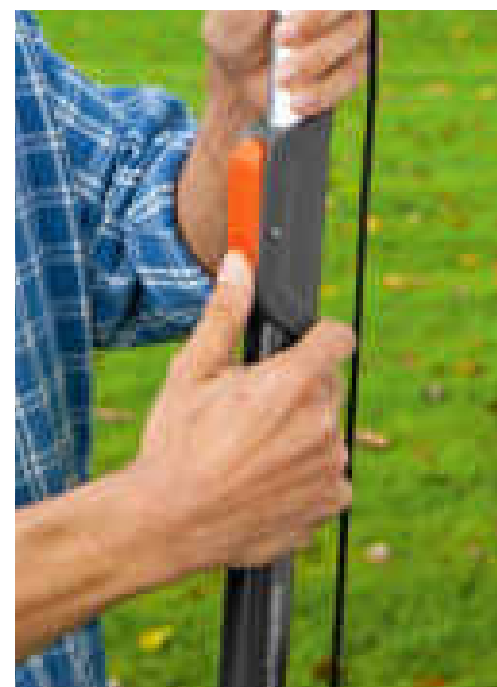

Ovális nyélforma

Az ovális nyélforma nagyobb stabilitást nyújt és nem engedi elfordulni a belső nyelet.

GARDENA kerti fűrészek

Sokat tudó választék a ház körüli és a kerti fűrészelési munkákhoz



Keretes fűrészek

Vastag ágak és fatörzsek vágásához ideális.

Hosszú ideig megtartja az élet és könnyen karbantartható.

Kényelmes markolat kézvédővel és egy további fogási lehetőséggel a kereten.

Kényelmes, könnyen beállítható csavaros szerkezet.

Friss és száraz ágakhoz.



combisystem fűrészek

Sokféle felhasználási lehetőség.

Kézi fűrészként, vagy a GARDENA combisystem nyéllel használható.

Döntött, vagy precíziós élezésű fogazat háromszoros csiszolattal.

Húzó mozdulatkor sem csúszik le a keze a puha elemekkel ellátott és visszahajló markolatról.



Kerti fűrészek

Korrózió- és kopásálló krómoxidált felületű fűrészlap.

3-szoros csiszolatú, speciális fogazat, amely rendkívüli élességének köszönhetően sima és tiszta vágási felületet biztosít.

Az impulzus-edzett fogazat, tartósan profi minőséget biztosít.

Comfort keretes fűrészek

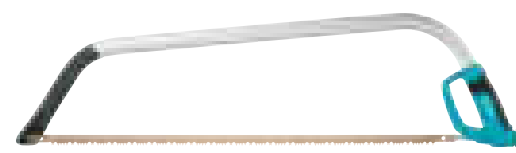
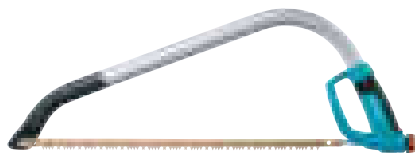

Termék megnevezése	Comfort keretes fűrész 530	Comfort keretes fűrész 760
Cikkszám	8747-20	8748-20
PNC	901 18 69 01	901 18 70 01
EAN-kód	4 078500 874700	4 078500 874809
Csomagolási egység darabban	6 / 120	6 / 90
Csomagolási forma	Színes információs borító	Színes információs borító
Értékesítés/infó	–	–
Laphossz	530 mm	760 mm
Fűrészlap csere	Szerszám nélkül	Szerszám nélkül
Fűrészlap	Impulzus-edzett, rozsdásodás ellen védett fűrészlap finom csiszolatú fogakkal	Impulzus-edzett, rozsdásodás ellen védett fűrészlap finom csiszolatú fogakkal
Könnyen és kényelmesen állítható feszesség	•	•
Csavaroszerkezet	• A fűrészlap maximális feszességéért	• A fűrészlap maximális feszességéért
Komfort markolat ütközésvédővel	•	•
Élvédővel	•	•
Alkalmazási terület	Könnyű, robusztus fűrész csúcsos végződésű kerettel, a szűk helyeken végzett munkához. Fafűrész.	Robusztus fűrész magas kerettel törzsek és vastag ágak vágásához. Fafűrész.
Tulajdonságok	Rozsdásodás ellen védett acélkeret.	Rozsdásodás ellen védett acélkeret.
Tartozékok		Tartalák fűrészlap

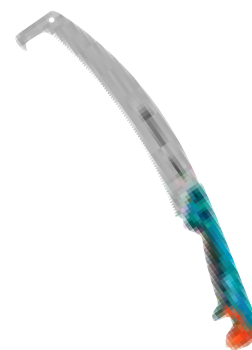

Termék megnevezése	combisystem keretes fűrés	combisystem kerti fűrés 300 PP	combisystem kerti fűrés 300 P ívelt
Cikkszám	691-20	8737-20	8739-20
PNC	900 86 24 01	967 23 80 01	967 23 83 01
EAN-kód	4 078500 069106 	4 078500 873703 	4 078500 873901
Csomagolási egység darabban	5 / 180	6 / 324	6 / 324
Csomagolási forma	Színes információs kártya	Színes információs kártya	Színes információs kártya
Értékesítés/infó	–	–	–
Laphossz	350 mm-ig	300 mm-ig	300 mm-ig
Fogazás	Finom csiszolatú fogazás	Döntött fogazás	Precíziós fogazás 3-szoros csiszolattal (húzás)
Biztonsági zár	–	•	•
Kemény krómozott felületű, minőségi nemesacél fűrészlap	•	•	•
Impulzus-edzett fogazat	–	•	•
Felakasztható	–	•	•
Csúszásgátló a markolatvégen	•	•	•
Élvédő	–	•	•
Tépőkampó	–	–	•
Ajánlott nyél	combisystem teleszkóprúd cikksz. 3720-20 vagy 3721-20	combisystem teleszkóprúd cikksz. 3720-20 vagy 3721-20	combisystem teleszkóprúd cikksz. 3720-20 vagy 3721-20
Anyagok	Rozsdamentes feszítőelemek. Rozsdásodás ellen védett acél keretszerkezet.	–	–
Alkalmazási terület	Kézi fűrészként, vagy combisystem nyéllal használható	Kézi fűrészként, vagy combisystem nyéllal használható	Kézi fűrészként, vagy combisystem nyéllal használható
Tulajdonságok	A fűrészlap 360°-kal elforgatható, csavarodásmentes fűrészlap-állítás, utánállítható lapfeszítés	Húzásra és tolásra vág	A precíziós fogazatnak köszönhetően kisebb erő szükséges, húzásra vág

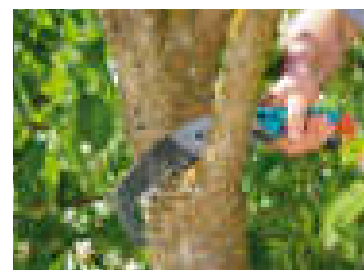
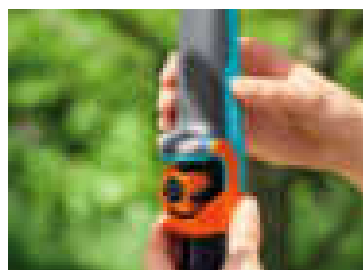
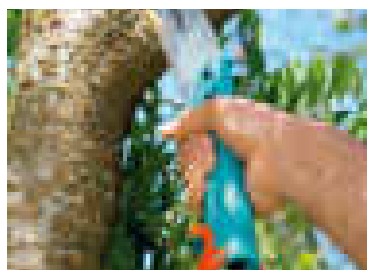

Ergonomikus markolat

Húzó mozdulatkor sem csúszik le a kéz a beépített puha elemeknek, és a markolatvégen lévő csúszásgátlónak köszönhetően.

Profi minőségű fűrészlap

Minőségi nemesacél, impulzus-edzett foghegyek és a krómozott felület magas védelmet nyújtanak a kopás és a korrózió ellen.

Biztonsági zár

A biztonsági zár garantálja a combisystem kerti fűrés és a combisystem nyél biztonságos összekapcsolódását.

Tépőkampó

Megkönnyíti a levágott ágak kihúzását a lombból.



Termék megnevezése	Kerti összecsuksukható fűrés 135 P	Kerti összecsuksukható fűrés 200 P
Cikkszám	8742-20	8743-20
PNC	967 23 84 01	967 23 85 01
EAN-kód	4 078500 874205 	4 078500 874304
Csomagolási egység darabban	4 / 672	4 / 320
Csomagolási forma	Színes információs kártya	Színes információs kártya
Értékesítés/infó	–	–
Hossz	135 mm	200 mm
Fogazás	Precíziós fogazás 3-szoros csiszolattal (húzás)	Precíziós fogazás 3-szoros csiszolattal (húzás)
Kemény krómozott felületű, minőségi nemesacél fűrészlap	•	•
Impulzus-edzett fogazat	•	•
3 lehetséges beállításban rögzíthető fűrészlap	•	•
Felakasztható	•	•
Csúszásgátló a markolatvégen	•	•
Tulajdonságok		Húzásra vág

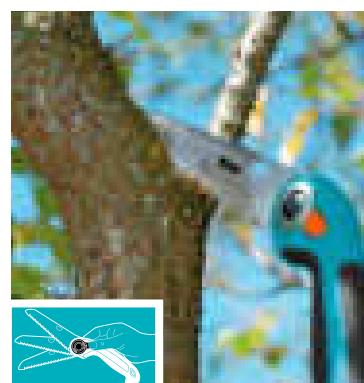
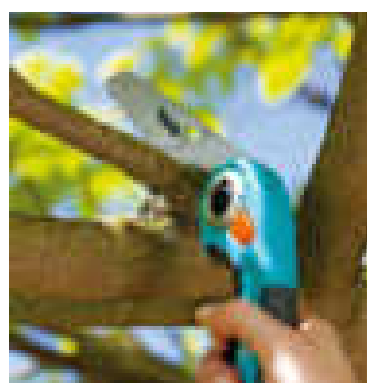

Ergonomikus markolat

Húzó mozdulatkor sem csúszik le a kéz a beépített puha elemeknek, és a markolatvégen lévő csúszásgátlónak köszönhetően.

Profi minőségű fűrészlap

Minőségi nemesacél, az impulzus-edzett foghegyek és a kemény krómozott felület magas védelmet nyújtanak a kopás és a korrózió ellen.

Precíziós fogazás 3-szoros csiszolattal (húzás)

Húzó fűrészelés, mellyel kis erőáfordítással gyors eredmény, éles és tiszta vágási kép érhető el.

Rögzíthető fűrészlap

3 lehetséges beállításban rögzíthető a sokoldalú felhasználás érdekében.

GARDENA fejszék

Egy fejsze, minden esetre

Favágáshoz, hasogatáshoz és gallyazáshoz, illetve fa megmunkálásához.

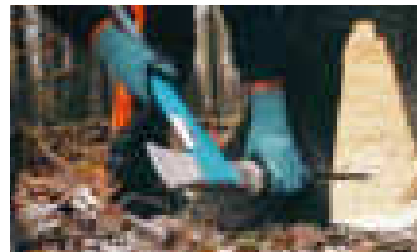

Munkafolyamathoz igazodó él- és fejszefej geometria

A GARDENA fejszék él- és fejszefej geometriája a feladathoz és a munkahelyzetekhez igazodik, így maximális eredményt garantál.

A vágási szögnek és az ék alakú fejnek köszönhetően a GARDENA hasítófejszék különösen alkalmasak tűzifa aprításra.

Ütésvédelem

A rászegecselt nemesacél ütésvédő védelmet nyújt a nyélnek, ha az ütés lecsúszik.

Kalapács funkció

Ékek egyszerű és hatékony beveréséhez.

A megmunkált ütőfelület kíméli az ékeket és az aprító rönköket.

Az acél ékek kivételével valamennyi közkedvelt éktípushoz, így pl. fa-, műanyag és alumínium ékekhez is használható.

Fejszék különleges tulajdonságokkal

Munkafolyamathoz igazodó él- és fejszefej geometria

Edzett penge kiváló szerszámacélból

Nemesacél ütésvédő

Üvegszál erősítésű műanyag

Puha elemekkel ellátott nyél

Kalapács funkció

Törésálló fej-nyél kapcsolódás

A súlypont közel van a fejsze fejéhez

Kampó alakú nyélvég

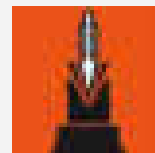



Termék megnevezése	Univerzális fejsze 900 B	Univerzális fejsze 1000 A	Univerzális fejsze 1400 A	Hasítófejsze 1600 S	Hasítófejsze 2800 S
Cikkszám	8713-20	8714-20	8716-20	8718-20	8719-20
PNC	967 15 47 01	967 15 48 01	967 15 49 01	967 15 51 01	967 15 52 01
EAN-kód	4 078500 871303 	4 078500 871402 	4 078500 871600 	4 078500 871808 	4 078500 871907
Csomagolási egység darabban	4 / 288	4 / 192	2 / 108	2 / 108	2 / 80
Csomagolási forma	Színes információs kártya	Színes információs kártya	Színes információs kártya	Színes információs kártya	Színes információs kártya
Értékesítés/infó	–	–	–	–	–
Hossz	34 cm	45 cm	60 cm	60 cm	70 cm
Teljes súly	900 g	1000 g	1400 g	1600 g	2800 g
Fejszefej súlya	700 g	700 g	1000 g	1200 g	2300 g
Fejszefej bevonata	Tapadásgátló bevonattal ellátva	Tapadásgátló bevonattal ellátva	Tapadásgátló bevonattal ellátva	Tapadásgátló bevonattal ellátva	Tapadásgátló bevonattal ellátva
Ütésvédő	–	–	•	•	•
Kalapács funkció	•	•	•	•	•
Élvédő	• (övre való rögzítésre is alkalmas)	•	•	•	•
Tulajdonságok	Kalapács funkció, speciális bevonat				



GARDENA univerzális fejszék

A GARDENA univerzális fejszék különösen jól használhatók kis fák kivágásához, gyantás fa gallyazásához és darabolásához.



GARDENA hasítófejszék

Az ékformájú fej a rönkök hasításakor még jobban feszíti a fát, így könnyű, hatékony rönkhasítást tesz lehetővé.



GARDENA univerzális fejsze 900B

Kiválóan használható gyújtós készítésére, kis fák gallyazására, illetve tűrázáshoz, kempingezéshez.





GARDENA Terraline™ szerszámok



**Innovatív talajmegmunkáló
szerszámok durvább munkákhoz**

A garanciális ügyintézésről itt olvashat:
[http://www.gardena.com/hu/support/
product-support/service-and-repair/](http://www.gardena.com/hu/support/product-support/service-and-repair/)

Magasra teszik a mércét mind felszereltségben, mind kényelemben.

- Stabil és tartós kialakítás a minőségi acélnek és a kiváló minőségű bevonatnak köszönhetően
- Extra széles (T vagy D alakú) markolatok a jó erőátvitelhez
- Extra nagy, strapabíró rálépő könnyen taposhatóvá teszi az ásót
- Ergonomikus kialakítású, műanyag borítású markolat, csúszásbiztos kezelés



Terraline™ ásók

Föld felásásához, kiemeléséhez, fellazításához és átmozgatásához.

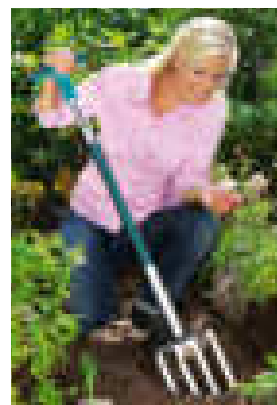

Terraline™ ásóvillák

Különösen a növényzettel borított felületeken a föld felásásához, kiemeléséhez és fellazításához.

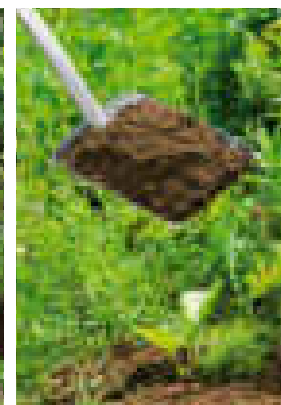

Terraline™ lapát

Sokféle módon használható, például föld, homok, hó, sóder és egyéb anyagok mozgatásához.



Termék megnevezése	Terraline™ női ásó	Terraline™ csúcsos ásó
Cikkszám	3772-24	3773-24
PNC	966 76 34 01	966 76 36 01
EAN-kód	4 078500 377249 	4 078500 377348
Csomagolási egység darabban	4 / 48	4 / 48
Csomagolási forma	Színes információs kártya	Színes információs kártya
Értékesítés/infó	–	–
Teljes hossz	113 cm	117cm
Nyél formája	D nyél	D nyél
Anyag	Edzett acél ásólap minőségi bevonattal	
Alkalmazási terület	Föld felásásához, kiásásához, fellazításához és áthelyezéséhez	Föld felásásához, kiásásához, fellazításához és áthelyezéséhez. Különösen alkalmas kemény, nehéz talaj megmunkálására
Tulajdonságok	Extra széles kétkezes markolat puha műanyag elemekkel, extra nagy rálépő, softec ütécscillapítás, A csepp formájú nyélprofil megakadályozza a véletlenszerű elfordulást, kényelmes műanyag bevonat, csúszásmentes, optimális formájú nyél	



Nyél

Extra széles, kétkezes fogás a megfelelő erőátvitelhez. Választható T vagy D formájú nyéllal.

Rálépő

Az extra széles, robusztus profillal ellátott rálépő megfelelő erőátvitelt tesz lehetővé, és a talp véletlenszerű lecsúszásának megakadályozásával csökkenti a sérülésvesélyt.



Termék megnevezése	Terraline™ univerzális lapát
Cikkszám	3786-20
PNC	966 76 44 01
EAN-kód	4 078500 378604  4 078500 378604
Csomagolási egység darabban	4 / 24
Csomagolási forma	Színes információs kártya
Értékesítés/infó	–
Teljes hossz	135 cm
Nyel formája	D nyél
Extra nagy rálépő	–
Softec ütécscillapítás	–
Anyag	Lapát edzett nemesacélból, minőségi bevonattal
Alkalmazási terület	Sokoldalúan használható – föld, homok, hó, kavics és egyéb anyagok mozgatásához
Tulajdonságok	Extra széles kétkezes markolat puha műanyag elemekkel, A csepp formájú nyélprofil megakadályozza a véletlenszerű elfordulást, kényelmes műanyag bevonat, csúszásmentes, optimális formájú nyél



GARDENA combisystem

40 éve szoros összeköttetésben



A GARDENA combisystem olyan ergonomikus kerti szerszámokból álló termékcsalád, mely számtalan nyél-szerszám kombinációjával segít, hogy bármilyen kerti munka egyszerűen elvégezhető legyen a hobbi kertészek és a profi szakemberek számára egyaránt.

- Kiváló ergonómia
- Kellemes tapintású
- Egyszerűen használható
- Minden nyél minden szerszámmal kombinálható - a szerszám méretétől függetlenül
- Minden munkához a megfelelő nyél-szerszám kombináció - több mint 80 szerszám használható
- Garantáltan stabil csatlakozás
- Kiváló alapanyagok, gondosan megmunkálva



Garantáltan stabil csatlakozás 1976 óta



A GARDENA kínálatában minden évszakra megtalálható a megfelelő szerszám

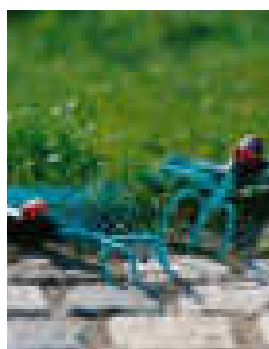

combisystem nyelek

Legyen szó talajmegmunkálásról, vagy éppen magas fákon végzendő munkáról – nyeleink a legelőnyösebb módon igazodnak a munkához.



combisystem szerszámok

Minden feladathoz használja a megfelelő szerszámot. Illessze be a szerszámot a kiválasztott nyélbe, húzza meg a csavart szorosan. Garantáltan meg sem fog moccanni.

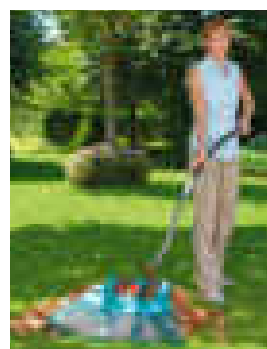

combisystem kisszerszámok

A különleges kialakítású markolat és a praktikus részletek gondoskodnak a maximális ergonómiáról és a fáradságmentes munkavégzésről.



combisystem téli szerszámok

Jég és hó ellen segítséget nyújtanak a GARDENA szerszámok.

combisystem kisszerszámok

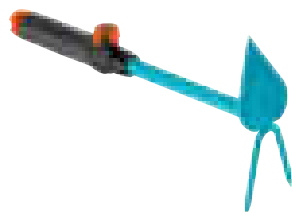

Termék megnevezése	combisystem kiskapa	combisystem kiskapa
Cikkszám	8910-20	8914-20
PNC	901 20 21 01	901 20 23 01
EAN-kód	4 078500 891004 	4 078500 891400
Csomagolási egység darabban	5 / 390	5 / 280
Csomagolási forma	Akasztó színes információs kártyával	Akasztó színes információs kártyával
Értékesítés/infó	–	–
Munkaszélesség	6 cm	6,5 cm
Anyag	Kiváló, minőségi acélból, bevonattal ellátva	Kiváló, minőségi acélból, bevonattal ellátva
Alkalmazási terület	A talaj lazításához, levegőztetéséhez, gyomlálásához	A talaj lazításához, levegőztetéséhez, gyomlálásához
Tulajdonságok	Korrózió ellen védett, meghosszabbítható, elveszítetlen állítócsavar puha műanyag elemekkel	

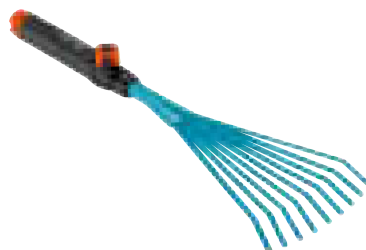

combisystem kisszerszámok



Termék megnevezése	combisystem kisseprű	combisystem kis talajlazító
Cikkszám	8918-20	8920-20
PNC	901 20 27 01	901 20 28 01
EAN-kód	4 078500 891806 	4 078500 892001
Csomagolási egység darabban	5 / 450	5 / 570
Csomagolási forma	Akasztó színes információs kártyával	Akasztó színes információs kártyával
Értékesítés/infó	Értékesítés csak komplett csomagolási egységben	–
Munkaszélesség	12 cm	7 cm
Anyag	Kiváló, minőségi acélból, bevonattal ellátva	Kiváló, minőségi acélból, bevonattal ellátva
Alkalmazási terület	Levél, gyom és fűyeselek összegereblyezéséhez a virággyásokban	A talaj gyökérkímélő fellazításához és levegőztetéséhez
Tulajdonságok	Korrózió ellen védett, meghosszabbítható, elveszítetlen állítócsavar puha műanyag elemekkel	

combisystem kisszerszámok



Termék megnevezése	combisystem ágyasmorzsoló	combisystem virággereblye
Cikkszám	8922-20	8926-20
PNC	901 20 30 01	901 20 32 01
EAN-kód	4 078500 892209  4 078500 892209	4 078500 892605  4 078500 892605
Csomagolási egység darabban	5 / 220	5 / 315
Csomagolási forma	Akaszto színes információs kártyával	Akaszto színes információs kártyával
Értékesítés/infó	–	–
Munkaszélesség	5,5 cm	8,5 cm
Anyag	Kiváló, minőségi acélból, bevonattal ellátva, horganyzott csillagkerekek	Kiváló, minőségi acélból, bevonattal ellátva
Alkalmazási terület	Vetés előkészítésére, továbbá sűrű kultúrákban és kisebb ágyásokban talajlazításra	Gereblyezéshez és a talaj lazításához
Tulajdonságok	A talaj különösen finom morzsolása 2 speciálisan megformázott csillagkerékkel, korrózió ellen védett, meghosszabbítható, elveszithetetlen állítócsavar puha műanyag elemekkel	Korrózió ellen védett, meghosszabbítható, elveszithetetlen állítócsavar puha műanyag elemekkel

combisystem kisszerszámok

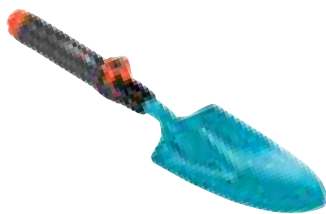

Termék megnevezése	combisystem viráglapát	combisystem fugakaparó	combisystem kiskasza
Cikkszám	8931-20	8928-20	8930-20
PNC	901 20 38 01	901 20 34 01	901 20 36 01
EAN-kód	4 078500 893107  4 078500 893107	4 078500 892803  4 078500 892803	4 078500 893008  4 078500 893008
Csomagolási egység darabban	5 / 520	5 / 700	5 / 220
Csomagolási forma	Akaszto színes információs kártyával	Akaszto színes információs kártyával	Akaszto színes információs kártyával
Értékesítés/infó	Értékesítés csak komplett csomagolási egységben	Értékesítés csak komplett csomagolási egységben	–
Munkaszélesség	8,5 cm	–	–
Anyag	Kiváló, minőségi acélból, bevonattal ellátva	Kétoldalasan élezett, edzett nemesacél kés, rozsdamentes	Kiváló, minőségi acél, kézzel kovácsolta. Kaszálásra kész állapotba kalapálva
Alkalmazási terület	Ültetési és átültetési munkákhoz.	Fű, moha és gaz falszegélyekről, kőlapok fugáiból történő, könnyű eltávolításához	Magas fű és gaz egyszerű eltávolításához
Tulajdonságok	Korrózió ellen védett, meghosszabbítható, elveszithetetlen állítócsavar puha műanyag elemekkel	Nem csúszik húzó mozgáskor sem. Kompletten, minőségi késvédővel. Korrózió ellen védett, meghosszabbítható, elveszithetetlen állítócsavar puha műanyag elemekkel	Élvédővel, kézzel kovácsolt, kiváló minőségű acélból. Kaszáláshoz megélezve, Korrózió ellen védett, meghosszabbítható, elveszithetetlen állítócsavar puha műanyag elemekkel



Termék megnevezése	combisystem kisszerszám hosszabbítónyél
Cikkszám	8900-20
PNC	901 20 19 01
EAN-kód	4 078500 890007
Csomagolási egység darabban	5 / 810
Csomagolási forma	Akasztó színes információs kártyával
Értékesítés/infó	–
Hossz	78 cm
Kompatibilitás	Valamennyi combisystem kisszerszámhoz
Elveszhető állítócsavar puha műanyag elemekkel	•
Felasztófül a kényelmes tároláshoz	•
Anyag	Kiváló minőségű alumínium
Tulajdonságok	Könnyű, de erős nyél alumíniumból, bőrbarát markolatvédővel. A combisystem kisszerszám kézi markolatját egyszerűen le kell venni, és a hosszabbítónyél végére fel kell csavarozni

Kisszerszámok



Termék megnevezése	Viráglapát	Viráglapát	Viráglapát	Gyomkiszúró
Cikkszám	8936-29	8937-29	8938-29	8932-20
PNC	966 66 10 01	966 66 11 01	966 66 12 01	901 20 40 01
EAN-kód	4 078500 893695 	4 078500 893794 	4 078500 893893 	4 078500 893206
Csomagolási egység darabban	20 / 960	20 / 960	20 / 960	5 / 1000
Csomagolási forma	Ömlesztett, displaykartonban	Ömlesztett, displaykartonban	Ömlesztett, displaykartonban	Függesztő színes információs kártyával
Értékesítés/infó	Értékesítés csak 20 darabos displayben	Értékesítés csak 20 darabos displayben	Értékesítés csak 20 darabos displayben	Értékesítés csak komplett csomagolási egységben
Munkaszélesség	8 cm	6 cm	7,5 cm	–
Korrózió ellen védett	•	•	•	•
Anyag	Kiváló, minőségi acélból, bevonattal ellátva	Kiváló, minőségi acélból, bevonattal ellátva	Kiváló, minőségi acélból, bevonattal ellátva	Kiváló, minőségi acélból, bevonattal ellátva
Alkalmazási terület	Ültetési és átültetési munkák	Ültetési és átültetési munkák	Gyökereket kímélő ültetési és átültetési munkák	Gyomok eltávolítása
Tulajdonságok	–	–	–	Munkamélység 14,5 cm



Termék megnevezése	Virághagyma-ültető	Palántázó
Cikkszám	3412-20	3487-20
PNC	901 04 57 01	901 04 60 01
EAN-kód	4 078500 341202 	4 078500 348706
Csomagolási egység darabban	5 / 240	5 / 630
Csomagolási forma	Színes infókártya	Akasztó színes információs kártyával
Értékesítés/infó	-	-
Munkaszélesség	-	-
Munkamélység	-	19,5 cm
Korrózió ellen védett	•	•
Anyag	Kiváló, minőségi acélból, bevonattal ellátva	Rozsdamentes fémcsúcs préselt cinköntvényből
Alkalmazási terület	Virághagymák ültetéséhez	Palánták kényelmes ültetéséhez
Tulajdonságok	Mélységmérő skálával és kioldóautomatikával a nyélben	Ergonomikus, hidegtől szigetelő markolat



GARDENA combisystem nyelek

Egy nyél, különböző szerszámok - számtalan felhasználási lehetőség egész évben

- Különböző nyeleket választhat a felhasználástól és a testmérettől függően
- Garantáltan stabilan csatlakozik a szerszám és a nyél
- Egyszerűen kezelhető a puha műanyag csavarral
- Nálunk a környezetvédelem elsődleges szempont: fából készült nyeleink megfelelnek az FSC® szabványoknak



combisystem nyelek



Termék megnevezése	combisystem fanyél 130 cm FSC® 100 %	combisystem fanyél 150 cm FSC® 100 %	combisystem fanyél 180 cm FSC® 100 %	combisystem aluminium nyél 130 cm	combisystem aluminium nyél 150 cm
Cikkszám	3723-20	3725-20	3728-20	3713-20	3715-20
PNC	901 05 20 01	901 05 23 01	901 05 25 01	901 05 18 01	901 05 19 01
EAN-kód	4 078500 372305	4 078500 372503	4 078500 372800	4 078500 371308	4 078500 371506
Csomagolási egység darabban	10 / 640	10 / 640	10 / 640	10 / 750	10 / 600
Csomagolási forma	–	–	–	–	–
Értékesítés/infó	Értékesítés csak komplett csomagolási egységben	Értékesítés csak komplett csomagolási egységben	Értékesítés csak komplett csomagolási egységben	Az összes combisystem szerszámhoz	Az összes combisystem szerszámhoz
Hossz	130 cm	150 cm	180 cm	130 cm	150 cm
Kompatibilitás	Az összes combisystem szerszámhoz	Az összes combisystem szerszámhoz	Az összes combisystem szerszámhoz	Az összes combisystem szerszámhoz	Az összes combisystem szerszámhoz
Anyag	Kőrisfa / aluminium	Kőrisfa / aluminium	Kőrisfa / aluminium	aluminium	aluminium
Elveszítethetetlen állítócsavar	•	•	•	•	•
Tulajdonságok	Állítócsavar puha műanyag elemekkel. A kiváló minőségű, rugalmas kőrisfa csillapítja a rezgéseket. Európai fa, FSC® minősítéssel rendelkezik. Eloxált alumíniumcső a stabil szerszám rögzítéshez. Ergonomikus kialakítású nyél, ezért kényelmes és csúszásmentes a kézben.			Könnyű és stabil, kiváló minőségű alumíniumból. Bőrbarát műanyag borítás a kényelmes, csúszásmentes használathoz.	



combisystem-ergoline alumínium nyél

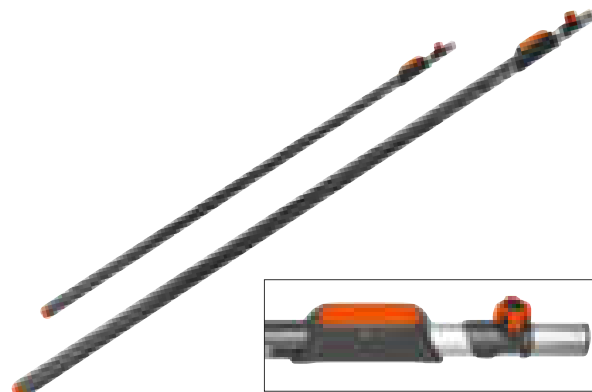

ÚJ!

combisystem teleszkópos nyél
160 - 290 cm

ÚJ!

combisystem teleszkópos nyél
210 - 390 cm

Termék megnevezése	combisystem-ergoline alumínium nyél	combisystem teleszkópos nyél 160 - 290 cm	combisystem teleszkópos nyél 210 - 390 cm
Cikkszám	3734-20	3720-20	3721-20
PNC	966 04 42 01	967 31 91 01	967 31 92 01
EAN-kód	4 078500 373401 	4 078500 012652 	4 078500 012676
Csomagolási egység darabban	4 / 180	4 / 200	4 / 200
Csomagolási forma	Színes információs kártya	–	–
Értékesítés/infó	–	Értékesítés csak komplett csomagolási egységben	Értékesítés csak komplett csomagolási egységben
Hossz	130 cm	160 - 290 cm	210 - 390 cm
Munkavégzési magasság	–	5 m-ig	5 m-ig
Kompatibilitás	Az összes combisystem szerszámhoz	Az összes combisystem szerszámhoz	Az összes combisystem szerszámhoz
Anyag	Kiváló minőségű alumínium	Kiváló minőségű alumínium	Kiváló minőségű alumínium
Duroplast bevonat a nyél külsején	–	•	•
Elveszhető állítócsavar	•	•	•
Elveszhető állítócsavar puha műanyag elemekkel	–	•	•
Nyomógombos hosszabbítás	–	•	•
Ovális nyélforma	–	•	•
Ütköző	–	•	•
Tulajdonságok	A legömbölyített nyélfogó a nyél végén meggátolja a csúszást, és javítja a hátsó vezető kéz fogását. Bordázott műanyag köpeny a kézbarát, jó fogású használathoz	A hosszúság egyszerűen, nyomógombbal állítható be. Az ütköző megakadályozza a nyél váratlan összecsuúsását. Az ovális nyélforma nagyobb stabilitást nyújt és nem engedi elfordulni a belső nyelet	



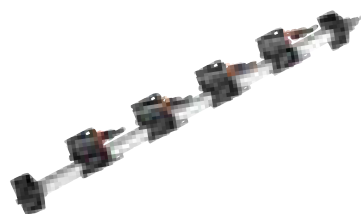
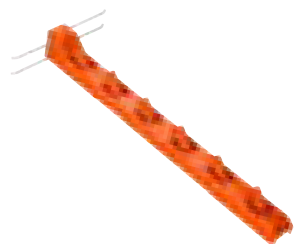

Termék megnevezése	Szerszámtartó oszlop	Szerszámtartó	Kampó
Cikkszám	3500-20	3501-20	3503-20
PNC	901 04 61 01	966 64 79 01	966 64 19 01
EAN-kód	4 078500 350006 	4 078500 350105 	4 078500 350303
Csomagolási egység darabban	6 / 300	4 / 112	4 / 576
Csomagolási forma	Színes displaykarton	Színes displaykarton	Színes displaykarton
Értékesítés/infó	–	–	–
Kampók a következő átmérőjű tárgyakhoz alkalmasak	–	Ø 18 - 40 mm	Ø 18 - 40 mm
Kampónkénti összes terhelhetőség	–	max. 10 kg	max. 10 kg
Szerszámtartó teljes terhelhetősége	–	max. 60 kg	–
Szélesség	–	kb. 78 cm	–
Csavarokkal és tiplikkel együtt	•	•	•
Anyagok	Kiváló minőségű műanyag / fém	Alumínium sín üvegszállal megerősített műanyag tartókkal; horganyzott acél kampók, csúszásmentes bevonattal.	Üvegszállal megerősített műanyag tartó. Horganyzott acél kampók, csúszásmentes bevonattal.
Alkalmazási terület	6 combisystem szerszám és nyél helytakarékos tárolásához.	Háztartási és kerti szerszámok, combisystem szerszámok, Original GARDENA System csatlakozókészülékek és egyéb, hasznos tartozékok helytakarékos tárolásához.	GARDENA szerszámtartóhoz kiegészítésként. Egyenként is felszerelhető a falra.



combisystem gyepápolás

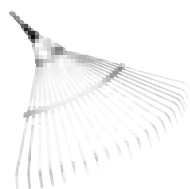

Termék megnevezése	combisystem lombseprű	combisystem műanyag lombseprű XXL vario
Cikkszám	3102-20	3107-20
PNC	901 03 87 01	966 64 16 01
EAN-kód	4 078500 310208 	4 078500 310703
Csomagolási egység darabban	5 / 130	3 / 42
Csomagolási forma	Akaszto szines informaciós kártyával	Szines informaciós kártya
Értékesítés/infó	–	–
Munkaszélesség	50 cm	77 cm
Ajánlott nyélhossz	130 cm	130 cm vagy 150 cm
Anyagok	Rugalmas, horganyzott rugóacélfogak	Műanyag kivitel beépített alumínium csővel a stabilitás érdekében
Alkalmazási terület	Levelek, levágott fű és egyéb kerti hulladék összesöpítéséhez	Nagy felületek gyors takarításához: lomb, fűnyesedék, gyepszellőztető nyesedéke és más kerti hulladék gereblyezéséhez
Tulajdonságok	–	2 részre osztható, hogy az összegereblyezett hulladék könnyedén felemelhető legyen. Összecsukható a helytakarékos tároláshoz. Nagy rögzítőfűl a könnyed szétválasztáshoz

combisystem gyepápolás

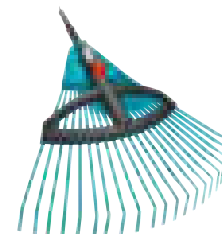
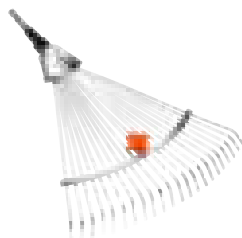

Termék megnevezése	combisystem állítható fémseprű	combisystem állítható műanyag lombseprű
Cikkszám	3103-20	3099-20
PNC	901 03 88 01	967 63 23 01
EAN-kód	4 078500 310307 	4 078500 017343
Csomagolási egység darabban	5 / 185	5 / 60
Csomagolási forma	Akaszto szines informaciós kártyával	Akaszto szines informaciós kártyával
Értékesítés/infó	–	–
Munkaszélesség	30 - 50 cm	Kb. 35 cm - 52 cm
Ajánlott nyélhossz	130 cm	130 cm
Anyagok	Rugalmas, horganyzott rugóacélfogak	Kiváló minőségű műanyag
Alkalmazási terület	Levelek, levágott fű és egyéb kerti hulladék összesöpítéséhez (durva és finom)	Levelek, levágott fű és egyéb kerti hulladék összesöpítéséhez (durva és finom)
Tulajdonságok	Állítható távolságú fogazat	6 fokozatban állítható műanyag fogazat

combisystem gyepápolás

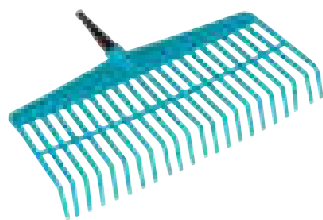

Termék megnevezése	combisystem lombseprű	combisystem fűszegélylenyeső
Cikkszám	3101-20	3149-20
PNC	901 03 85 01	901 04 08 01
EAN-kód	4 078500 310109 4 078500 310109	4 078500 314909 4 078500 314909
Csomagolási egység darabban	5 / 120	5 / 340
Csomagolási forma	Akaszto szines információs kártyával	Szines információs kártya
Értékesítés/infó	Értékesítés csak komplett csomagolási egységben	–
Munkaszélesség	43 cm	–
Ajánlott nyélhossz	130 cm	130 cm
Anyagok	Kiváló minőségű műanyag	Kiváló, minőségi acélból, bevonattal ellátva
Alkalmazási terület	Levelek, levágott fű és egyéb kerti hulladék összesöpréséhez	A fűszegély lenyeséséhez
Tulajdonságok	Könnyű, kézreálló, kíméli a fűvet	Élezett és edzett él. Szűrva és tolvá használható

combisystem gyepápolás

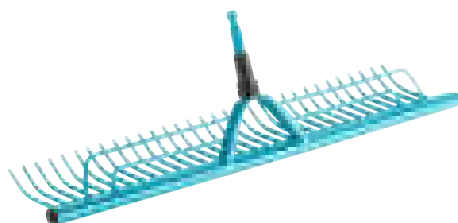

Termék megnevezése	combisystem fűgereblye
Cikkszám	3381-20
PNC	901 04 49 01
EAN-kód	4 078500 338103 4 078500 338103
Csomagolási egység darabban	5 / 120
Csomagolási forma	Akaszto szines információs kártyával
Értékesítés/infó	Értékesítés csak komplett csomagolási egységben
Munkaszélesség	60 cm
Ajánlott nyélhossz	180 cm
Anyagok	Kiváló, minőségi acélból, bevonattal ellátva
Alkalmazási terület	A gyepek levelektől és levágott fűtől való megtisztításához, kisebb felületekhez
Tulajdonságok	Fűgújtóval

combisystem gyepápolás

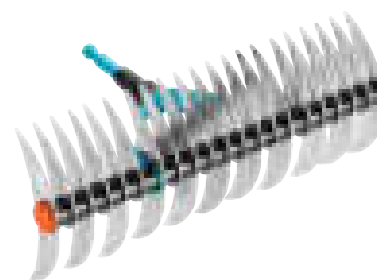

Termék megnevezése	combisystem fűlevegőztető „Boy“	combisystem vágógereblye
Cikkszám	3395-20	3392-20
PNC	901 04 55 01	901 04 54 01
EAN-kód	4 078500 339506 	4 078500 339209
Csomagolási egység darabban	3 / 66	5 / 90
Csomagolási forma	4-colour label	Akaszto szines informaciós kártyával
Értékesítés/infó	-	-
Munkaszélesség	32 cm	35 cm
Ajánlott nyélhossz	180 cm	180 cm
Anyagok	Rozsdamentes rugóacélból készült, speciális csúszóbordás kés.	Fém
Alkalmazási terület	Moha, gyomok és filcréteg eltávolítására	Hegyes fogazat a moha és filcréteg eltávolítására. Lekerekített, sűrű fogazat levelek, hulladékok és kövek összegereblyezéséhez.
Tulajdonságok	A hengertengely miatt könnyű, erőtakarékos munka	Sajtott, horganyzott vágó- és gereblyező fogak

combisystem gyepápolás



Termék megnevezése	combisystem fűlevegőztető
Cikkszám	3391-20
PNC	901 04 51 01
EAN-kód	4 078500 339100
Csomagolási egység darabban	5 / 135
Csomagolási forma	Akaszto szines informaciós kártyával
Munkaszélesség	35 cm
Ajánlott nyélhossz	180 cm
Anyagok	Fém
Alkalmazási terület	A pázsit tisztítására, moha, filcréteg eltávolítására, valamint földrögök aprítására, terepkiegyenítésre.
Tulajdonságok	Sajtott, horganyzott vágófogak

combisystem talajmegtisztítás

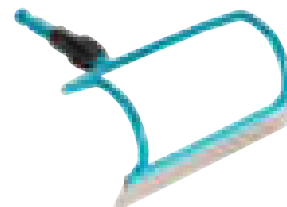
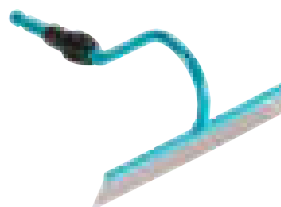

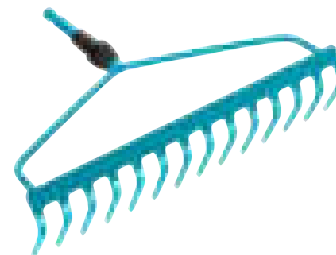
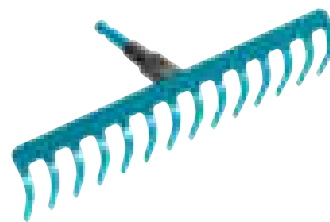

Termék megnevezése	combisystem talajlazító	combisystem gyomkapa	combisystem répakapa	combisystem saraboló
Cikkszám	3166-20	3113-20	3190-20	3193-20
PNC	901 04 10 01	901 03 98 01	901 04 27 01	901 04 30 01
EAN-kód	4 078500 316606	4 078500 311304	4 078500 319003	4 078500 319300
Csomagolási egység darabban	5 / 420	5 / 450	5 / 350	5 / 300
Csomagolási forma	Akasztó színes információs kártyával	Akasztó színes információs kártyával	Akasztó színes információs kártyával	Akasztó színes információs kártyával
Értékesítés/infó	Értékesítés csak komplett csomagolási egységben	–	–	–
Munkaszélesség	9 cm	16 cm	18 cm	16 cm
Ajánlott nyélhossz	130 cm	150 cm	150 cm	150 cm
Anyagok	Kiváló, minőségi acélból, bevonattal ellátva	Rozsdamentes, nemesacél lemez	Rozsdamentes, nemesacél lemez	Rozsdamentes, nemesacél lemez
Alkalmazási terület	A talaj gyökérkímélő fellazításához és levegőztetéséhez. Legjobban köves talajoknál és sűrűn ültetett növénykultúrákhoz alkalmazható	Gyomok eltávolításához	Gyomok kapálásához és gyomlálásához	Húzásos gyomláláshoz és talajlazításhoz
Tulajdonságok	–	–	–	Duplakengyeles konstrukció nagy igénybevételhez, rozsdamentes nemesacél penge

combisystem talajmegtisztítás



Termék megnevezése	combisystem kis gereblye	combisystem gereblye	combisystem kengyeles gereblye
Cikkszám	3185-20	3178-20	3168-20
PNC	901 04 22 01	901 04 17 01	901 04 12 01
EAN-kód	4 078500 318501	4 078500 317801	4 078500 316804
Csomagolási egység darabban	5 / 800	5 / 350	5 / 240
Csomagolási forma	Akasztó színes információs kártyával	Akasztó színes információs kártyával	Akasztó színes információs kártyával
Értékesítés/infó	–	–	–
Munkaszélesség	18,5 cm / 10 fog	36 cm / 14 fog	36 cm / 14 fog
Ajánlott nyélhossz	130 cm	150 cm	150 cm
Anyagok	Kiváló, minőségi acélból, bevonattal ellátva	Kiváló, minőségi acélból, bevonattal ellátva	
Alkalmazási terület	Sokoldalúan felhasználható kiskertekben pl. tisztogatáshoz, érdesítéshez és egyenetléshez	Sokoldalú szerszám gereblyezéshez, egyenetléshez és talajműveléshez	
Tulajdonságok	–	–	Duplakengyeles konstrukció nagy igénybevételhez és biztos irányításhoz



Termék megnevezése	combisystem kerti kapa	combisystem kerti kapa
Cikkszám	3215-20	3219-20
PNC	901 04 41 01	966 64 18 01
EAN-kód	4 078500 321501	4 078500 321907
	 4 078500 321501	 4 078500 321907
Csomagolási egység darabban	5 / 680	5 / 360
Csomagolási forma	Akasztó színes információs kártyával	Akasztó színes információs kártyával
Értékesítés/infó	-	-
Munkaszélesség	7 cm	9 cm
Ajánlott nyélhossz	130 cm	130 cm or 150 cm
Anyagok	Kiváló, minőségi acélból, bevonattal ellátva	Kiváló, minőségi acélból, bevonattal ellátva
Alkalmazási terület	Növénykímélő kapáláshoz, gyomláláshoz, levegőztetéshez, barázdahúzáshoz és egyengetéshez sűrűn ültetett sorkultúrákban	
Tulajdonságok	2 fog, szívformájú lemez	3 fog, egyenes lemez Speciális formájú, nagy éllel ellátott kapalap, hogy a kapa könnyen hatoljon bele a földbe



combisystem tisztítás



Termék megnevezése	combisystem teraszseprű	combisystem kerti seprű
Cikkszám	3610-20	3622-20
PNC	901 04 99 01	967 63 25 01
EAN-kód	4 078500 361002 4 078500 361002	4 078500 017381 4 078500 017381
Csomagolási egység darabban	5 / 300	5 / 100
Csomagolási forma	Akasztó színes információs kártyával	Akasztó színes információs kártyával
Értékesítés/infó	–	–
Munkaszélesség	32 cm	45 cm
Ajánlott nyélhossz	130 cm	130 / 150 cm
Anyagok	A seprűház kiváló minőségű műanyagból, a seprű kemény és puha polipropilénből készült	A seprűház kiváló minőségű műanyagból, a seprű kemény és puha polipropilénből készült
Alkalmazási terület	Teraszok tisztításához	Szennyeződések összeseprésére a házon kívül
Tulajdonságok	–	Kaparóél a betaposott szennyeződések vagy a nedves lomb eltávolításához

combisystem tisztítás

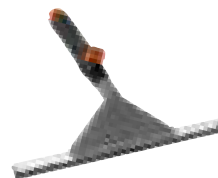
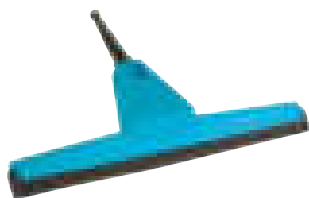

Termék megnevezése	combisystem víztoló	combisystem ablaklehúzó
Cikkszám	3642-20	5671-20
PNC	901 05 05 01	901 09 35 01
EAN-kód	4 078500 364201 4 078500 364201	4 078500 567107 4 078500 567107
Csomagolási egység darabban	5 / 260	5 / 300
Csomagolási forma	Akasztó színes információs kártyával	Akasztó színes információs kártyával
Értékesítés/infó	–	–
Munkaszélesség	43 cm	29 cm
Ajánlott nyélhossz	130 / 150 cm	–
Anyagok	Ház kiváló minőségű műanyagból, sejtgumiból készült, strapabíró kettős éllel	Minőségi, tartós, cserélhető gumibetéttel
Alkalmazási terület	Kőpadlókról és sima felületekről a víz eltávolításához	Ablakok, télikertek és növényházak üvegeinek tisztításához
Tulajdonságok	Kettős éllel	combisystem nyelekkel hosszabbítható

combisystem teleszkópos szerszámok



Termék megnevezése	combisystem gyümölcszsüretelő	combisystem ereszcsonna tisztító
Cikkszám	3110-20	3650-20
PNC	901 03 93 01	901 05 06 01
EAN-kód	4 078500 311007 	4 078500 365000
Csomagolási egység darabban	5 / 300	5 / 170
Csomagolási forma	Színes információs kártya	Színes információs kártya
Értékesítés/infó	–	–
Ajánlott nyél	combisystem teleszkópnyelhez ajánlott 5 m magasságig	combisystem teleszkópnyelhez ajánlott 5 m magasságig
Anyagok	Műanyag kivitel	Ház és a kaparó kiváló minőségű műanyagból. Kefe tartós sörtézettel
Alkalmazási terület	Kényelmes gyümölcszsüreteléshez	Tető ereszcsonnák tisztításához és kiürítéséhez
Tulajdonságok	A nemesacél kés megkönnyíti a gyümölcs leválasztását. A gyümölcsfogó zacskó mosható pamutból készült. A munkaszög egyedi beállítása a fokozatmentesen állítható csuklós közdarab segítségével	A munkaszög egyedi beállítása a fokozatmentesen állítható csuklós közdarab segítségével

combisystem teleszkópos alkalmazások



ÚJ!

Termék megnevezése	combisystem ágsvágó olló
Cikkszám	298-20
PNC	967 31 98 01
EAN-kód	4078500 012614
Csomagolási egység darabban	4 / 96
Csomagolási forma	Színes információs kártya műanyag élvédővel
Értékesítés/infó	–
Max. vágható ágátmérő	35 mm
Vágási elv	Mellévágó
Kötél hossza	4,7 m
Ajánlott nyél	combisystem teleszkópos nyelekhez
Anyagok	Edzett, tapadásmentes penge a finom, tiszta vágásért
Alkalmazási terület	Friss hajtások kényelmes eltávolításához nagy magasságban
Tulajdonságok	Hatalmas erőmegetkarítás az 5-szörös görgőáttétellel (+ 60% erő), az ágba beakad, a kés formája miatt jól beakasztható, biztonsági kengyel, szakításálló húzókötel, csigasoros mechanika, D-formájú húzófogantyú kötélátarolóval, kötélvég rögzítés, kézi ollóként is használható

combisystem készletek



ÚJ!

combisystem kerti seprű készlet



combisystem lombseprű készlet



ÚJ!

combisystem állítható műanyag lombseprű készlet

Termék megnevezése	3622-30	3022-20	3099-30
Cikkszám	3622-30	3022-20	3099-30
PNC	967 63 26 01	901 03 47 01	967 63 24 01
EAN-kód	4 078500 017404	4 078500 302203	4 078500 017367
Csomagolási egység darabban	20 / 60	20 / 60	20 / 60
Csomagolási forma	Displayben	Displayben	Displayben
Értékesítés/infó	Értékesítés csak 20 darabos displayben	Értékesítés csak 20 darabos displayben	Értékesítés csak 20 darabos displayben
Termékinformáció	lásd a 3621 és 3723 sz. cikkeket	lásd a 3102 és 3723 sz. cikkeket	lásd a 3104 és 3723 sz. cikkeket
Tartalom	20 komplett szerszám, egyenként 1 x 3107, 1 x 130 cm-es FSC® 100 % fanyél	20 komplett szerszám, egyenként 1 x 3102, 1 x 130 cm-es FSC® 100 % fanyél	20 komplett szerszám, egyenként 1 x 3104, 1 x 130 cm-es FSC® 100 % fanyél

combisystem készletek



combisystem lombseprű készlet



combisystem XXL műanyag lombseprű készlet



combisystem gereblye készlet

Termék megnevezése	3020-23	3015-20	3024-20
Cikkszám	3020-23	3015-20	3024-20
PNC	901 03 44 01	901 03 36 01	901 03 48 01
EAN-kód	4 078500 302043	4 078500 301503	4 078500 302401
Csomagolási egység darabban	20 / 60	20 / 60	20 / 60
Csomagolási forma	Displayben	Displayben	Displayben
Értékesítés/infó	Értékesítés csak 20 darabos displayben	Értékesítés csak 20 darabos displayben	Értékesítés csak 20 darabos displayben
Termékinformáció	lásd a 3101 és 3723 sz. cikkeket	lásd a 3101 és 3723 sz. cikkeket	lásd a 3177 és 3723 sz. cikkeket
Tartalom	20 komplett szerszám, egyenként 1 x 3101, 1 x 130 cm-es FSC® 100 % fanyél	20 komplett szerszám, egyenként 1 x 3106, 1 x 130 cm-es fanyél	20 komplett szerszám, egyenként 1 x 3177, 1 x 130 cm-es FSC® 100 % fanyél

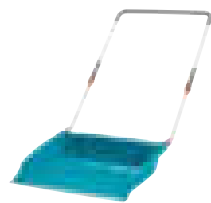

Termék megnevezése	Kézi kiszóró	Hótoló választék	combisystem hólapát KST 40	combisystem hólapát KST 50
Cikkszám	3255-30	3260-20	3240-20	3241-20
PNC	967 17 21 01	967 16 91 01	966 04 36 01	966 04 37 01
EAN-kód	4 078500 325530 	4 078500 326001 	4 078500 324007 	4 078500 324106
Csomagolási egység darabban	30 / 120	1 / 6	4 / 48	4 / 48
Csomagolási forma	Színes információs kártya	Színes információs kártya	Akasztó színes információs kártyával	Akasztó színes információs kártyával
Értékesítés/infó	Értékesítés csak 30 darabos displayben	–	–	–
Munkaszélesség	–	70 cm	40 cm	50 cm
Ajánlott nyélhossz	–	–	combisystem-ergoline alumínium nyél 130 cm (3734)	
Él	–	Hosszú élettartamú, robusztus cink bevonatú acél él	Halk, nagy kopásállóságú, hajlékony műanyag él, mely kíméletes a talajhoz. Ideális minden típusú talajhoz, különösen alkalmas egyenetlen felületen, mint pl. terméskövön, térkövön, vagy járólapon.	
Széles perem a magas stabilitás érdekében	–	•	•	•
A magas oldalperem megakadályozza a hó lecsúszását kétoldalt a lapátról	–	•	•	•
Széles bordák a jó csúszási tulajdonságokért	–	•	•	•
Különösen sima a felület struktúrája, hogy a hó könnyebben csússzon le	–	•	•	•
Anyagok	Kiváló minőségű műanyag	Kiváló minőségű műanyag; -40°C-ig törésálló és ellenáll a szórósó hatásának	Kiváló minőségű műanyag; -40°C-ig törésálló és ellenáll a szórósó hatásának	
Alkalmazási terület	Téli szóróanyag kisebb felületeken történő egyszerű kiszórására	Nagyobb felületeken a kényelmes hóeltakarításhoz	Hó eltakarításához	
Tulajdonságok	A nagy állítófejnek köszönhetően könnyen állítható, pl. kesztyűben történő használatkor. A bajonettzárral könnyen nyitható. A tartályt könnyű kézben tartani, a 2 oldalon található bordázott markolattal. Töltési mennyiség: Homok: kb. 1,7 kg Szórósó: kb. 1,4 kg Zúzalék: kb. 1,65 kg	A 3-fokozatú teleszkópos nyél egyedileg állítható a testmagassághoz (kb. 30 cm) Hőszigetelő műanyag bevonatú nyél A hó kényelmesen lebillenthető a plusz fogantyúval. A kialakított taposófelület megkönnyíti a használatot. A megerősített taposórész nagy stabilitású. Helytakarékos tárolás: a nyél leszerelhető (szerszám nélkül) és a lapáttest alá behelyezhető	A lapát szöge optimális a tökéletes takarítási munkákhoz	

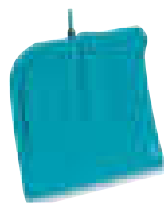

Termék megnevezése	combisystem-hólapát ES 40	combisystem-hólapát ES 50
Cikkszám	3242-20	3242-40
PNC	966 04 38 01	967 30 39 01
EAN-kód	4 078500 324205 	4 078500 010139
Csomagolási egység darabban	4 / 48	16 / 32
Csomagolási forma	Akaszto színes információs kártyával	Akaszto színes információs kártyával
Értékesítés/infó	–	–
Munkaszélesség	40 cm	50 cm
Ajánlott nyél length	combisystem-ergoline alumínium nyél 130 cm (3734)	
Él	Kiemelkedően hosszú élettartamú és ellenálló nemesacél él. Különösen sima felületekhez alkalmas, mint pl. beton és aszfalt	
Széles perem a magas stabilitás érdekében	•	
A magas oldalperem megakadályozza a hó lecsúszását kétoldalt a lapátról	•	
Széles bordák a jó csúszási tulajdonságokért	•	
Különösen sima a felület struktúrája, hogy a hó könnyebben csússzon le	•	
Anyagok	Kiváló minőségű műanyag; -40°C-ig törésálló és ellenáll a szórósó hatásának	
Alkalmazási terület	Hó eltakarításához	
Tulajdonságok	A lapát szöge optimális a tökéletes takarítási eredmény érdekében	

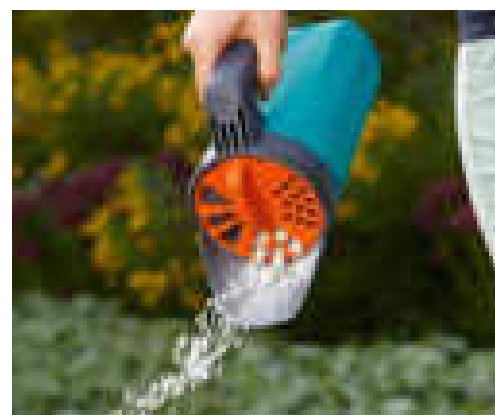

Hótoló

Kényelmes hóeltakarítás nagyobb felületekről. A teleszkópos nyél segítségével a testmagassághoz állítható. Helytakarékos tárolás.

combisystem hólapát

A hó egyszerű eltakarításához. Választható halk, nagy kopásállóságú műanyag éllel, vagy ellenálló nemesacél éllel.

Kézi kiszoró

A téli szóróanyag egyszerű kiszórásához. Egyedülálló adagolórendszerrel.

GARDENA Szórókocsik

Kiválóan alkalmas magszórásra és trágyázásra egyaránt. Szabadalmaztatott adagoló rendszerrel szerelve. Egész évben használhatók trágya, fűmag vagy akár csúszásmentesítő homok, fűrészporszórására is.



Szabadon futó funkció

Csak tolás közben szór, húzásnál vagy hátra-menetben nem történik kihordás.

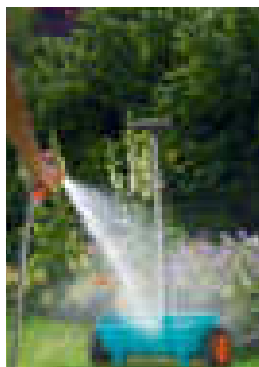

Egyszerű tisztítás

Egyszerűen, vízszugár alatt tisztítható.

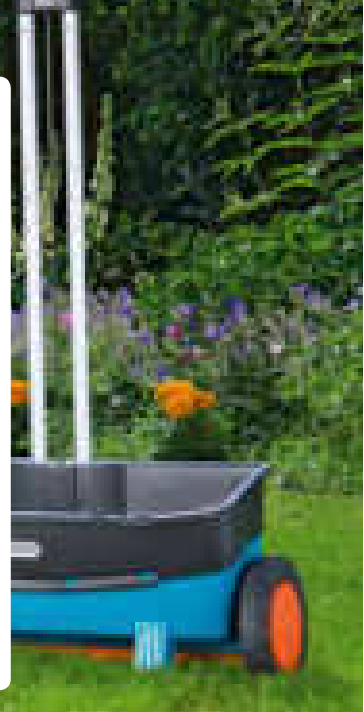

Szórókocsik

Termék megnevezése	Classic szórókocsi 300	Comfort szórókocsi 800
Cikkszám	430-29	435-20
PNC	900 84 42 01	900 84 46 01
EAN-kód	4 078500 043090  4 078500 043090	4 078500 043502  4 078500 043502
Csomagolási egység darabban	1 / 32	1 / 18
Csomagolási forma	Színes információs kártya	Színes információs kártya
Értékesítés/infó	–	–
Szórási szélesség	45 cm	53 cm
Úrtartalom	10 l	20 l
Ajánlott gyepterület max. kb.	300 m ²	800 m ²
Egyenletes szórás ennek köszönhetően	Innovatív, rendkívül rugalmas adagolóhenger	Innovatív, rendkívül rugalmas adagolóhenger
Szabadon futó funkció	•	•
Gyeptrágya kiszórása	•	•
Fűmag, mész, csúszásmentesítő, útszórósó, homok és fűrészporszórása	•	•
Adagolás beállítása	Szórótartályon lévő kar	Markolaton lévő kar be-/kikapcsoló funkcióval
Traktor profilú kerekek	•	•
Szórástáblázzal	•	•
Kétkerekes meghajtás	•	•
T-alakú markolat	•	•
Ajánlott nyélhosszúság	–	–
Praktikus tárolás	• (állítható vagy felakasztható)	• (állítható vagy felakasztható)
Anyagok	Kiváló minőségű műanyagból, korrózáálló és törésálló. Stabil alumínium tolókar.	Kiváló minőségű műanyagból, korrózáálló és törésálló. Stabil alumínium dupla tolókar.
Alkalmazási terület	Egész évben univerzálisan használható.	
Tulajdonságok	–	Extra széles, időtakarékos

GARDENA permetező készülékek

Növényápoláshoz; párasítás, tápoldatozás, növényvédelem

A pumpás és nyomáspertmetzők hasznos segítő társak párasításkor, tápoldatozáskor és a növényvédő szerek kijuttatásakor. Minden igényhez kínálunk megfelelő modellt.



GARDENA pumpás permetezők

Kiseb vízmennyiséghez

A GARDENA pumpás permetezői tökéletesen megfelelnek a szoba-, terasz- vagy kerti növényekhez, ahol csak kevés vízre van szükség. A GARDENA pumpás permetezői, amelyek 0,5, ill. 1 liternyi vizet képesek befogadni, tökéletesen illeszkednek a kézbe.

GARDENA nyomáspertmetzők

Nagyobb vízmennyiséghez

A GARDENA nyomáspertmetzői, amelyek 1,25 - 12 liter űrtartalmúak, kényelmesen használhatók fák, bokrok, gyümölcsösök, virágágyások permetezéséhez. A nagy betöltő nyílásnak köszönhetően a nyomáspertmetzők egyszerűen feltölthetők.

Pumpás permetezők



Termék megnevezése	Comfort pumpás permetező 0,5 l	Comfort pumpás permetező 1 l
Cikkszám	804-20	805-20
PNC	966 64 49 01	966 64 50 01
EAN-kód	4 078500 080408	4 078500 080507
Csomagolási egység darabban	8 / 192	6 / 144
Csomagolási forma	Színes termékakasztó	Színes termékakasztó
Értékesítés/infó	–	–
Űrtartalom	0,5 liter	1 liter
Ergonomikus markolat	•	•
Fokozatmentesen állítható szórófej	•	•
Nagy betöltőnyílás	•	•
Szűrő a szívócsövön	•	•
Alkalmazási terület	Kertben és a háztartásban	
Tulajdonságok	Töltöttségi szintjelző	



Termék megnevezése	Comfort nyomáspermetező 1,25 l	Nyomáspermetező 5 l
Cikkszám	814-20	822-20
PNC	966 64 52 01	966 64 53 01
EAN-kód	4 078500 081405  4 078500 081405	4 078500 082204  4 078500 082204
Csomagolási egység darabban	4 / 96	10 / 40
Csomagolási forma	Színes termékasztó	Színes címke, zsugorfóliába csomagolva
Értékesítés/infó	Értékesítés csak komplett csomagolási egységben	–
Úrtartalom	1,25 liter	5 liter
Töltöttségi szintjelző	•	•
Nagy betöltőnyílás	•	•
Max. üzemi nyomás	3 bar	3 bar
Fokozatmentesen állítható szórófej	•	•
Biztonsági túlnyomásszelep	•	•
Ergonomikus pumpás markolat	•	–
Ergonomikus D-markolat	–	•
Tömlőhossz	–	1,75 m
Beépített szűrő	• (szívócsőben)	• (aluminium csőben)
Impulzusszelep tartós rögzítéssel	–	•
Vállpánt	–	•
Készlet tartalma	–	–
Max. megengedett üzemi hőmérséklet	40° C	40° C
Permetezőfúvóka anyaga	Kiváló minőségű műanyag	Kiváló minőségű műanyag
Alkalmazási terület	Kertben és a háztartásban	Kerti növények ápolása
Tulajdonságok		Döntött fejű fúvókával

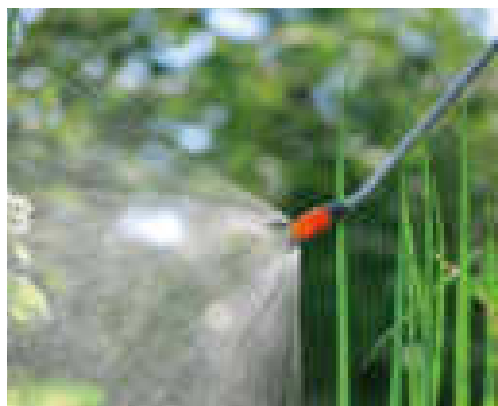

Fokozatmentesen állítható szórófej

Fokozatmentesen állítható a ködpermettől a teljes sugárig.



Vállpánt

Vállpánttal a kényelmes hordozás érdekében.



Töltöttségi szintjelző

Töltöttségi szintjelzővel a pontos adagoláshoz.

Nyomáspermetezők



Taposófülek

Taposófülek a könnyed pumpálás és a stabilitás érdekében egyetlen talajon is.



Tisztítható szűrő

Nagy betöltőnyílás kivehető, tisztítható szűrővel.



Biztonsági túlnyomásszelep

Szükség esetén gondoskodik a nyomás gyors csökkentéséről.

Pumpás és nyomáspermetező tartozékok



Termék megnevezése	Hosszabbító cső
Cikkszám	897-20
PNC	900 87 05 01
EAN-kód	4 078500 089708
	 4 078500 089708
Csomagolási egység darabban	4 / 2080
Csomagolási forma	–
Értékesítés/infó	–
Hossz	50 cm
Kompatibilis a következőkkel	Nyomáspermetezők 3/5 l, cikksz. 867, 869, 875, 879, 828, 824, 823, 822
Tulajdonságok	–



GARDENA kesztyűk

Minden munkához használjon megfelelő kesztyűt

Sokféle felhasználásra szánt termékválaszték a ház körüli és kerti munkákhoz

- Kiváló minőségű és strapabíró anyagok az ideális védelem érdekében
- Modern, tetszetős megjelenés
- Maximálisan kényelmes viselet és megfelelő szabás

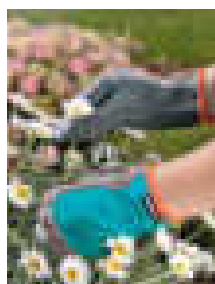

Kesztyű ültetéshez és növényápoláshoz

Könnyebb ültetési és ápolási munkákhoz, ahol az ujjak érzékenysége szükséges van.



Kerti kesztyű ültetéshez

Kerti és talajmunkákhoz, ahol jó tapadásra és por és nedvesség elleni védelemre van szükség.

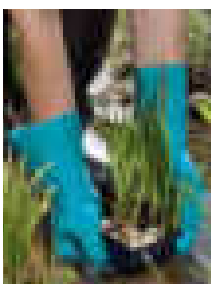

Vízálló kesztyű

Minden tóápolási és -tisztítási munkához.

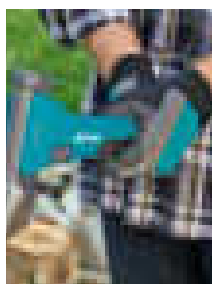

Kesztyű kerti szerszámokhoz











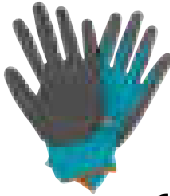

Kerti szerszámokkal végzendő munkákhoz.



Bokorápoló kesztyű

Bokrokon és tüskés növényeken végzendő munkákhoz.



				
Termék megnevezése	Kesztyű ültetéshez és növényápoláshoz	Kerti kesztyű ültetéshez	Kesztyű kerti szerszámokhoz	Bokorápoló kesztyű
Cikkszám méret 6/XS	201-20			
PNC	966 80 61 01			
EAN-kód	4 078500 020107 			
Cikkszám méret 7/S	202-20	205-20		216-20
PNC	966 80 62 01	966 80 64 01		966 80 73 01
EAN-kód	4 078500 020206 	4 078500 020503 		4 078500 021609 
Cikkszám méret 8/M	203-20	206-20	213-20	
PNC	966 80 63 01	966 80 65 01	966 80 70 01	
EAN-kód	4 078500 020305 	4 078500 020602 	4 078500 021302 	
Cikkszám méret 9/L		207-20	214-20	218-20
PNC		966 80 66 01	966 80 71 01	967 17 75 01
EAN-kód		4 078500 020701 	4 078500 021401 	4 078500 021807 
Cikkszám méret 10/XL		208-20	215-20	
PNC		966 80 67 01	966 80 72 01	
EAN-kód		4 078500 020800 	4 078500 021500 	
Csomagolási egység darabban	6 pár / 1152	6 pár / 1152	6 pár / 576	6 pár / 576
Csomagolási forma	Színes információs kártya	Színes információs kártya	Színes információs kártya	Színes információs kártya
Értékesítés/infó	–	–	–	–
Anyagok	Kopásálló pamut anyagból. 100% pamut, 10% PVC	Erős, elastikus szövésű	Erős, kevert pamutzövet és szintetikus bőr (az ujjbegyeknél)	Erős, kevert pamutzövet és szintetikus bőr (a belső felületen)
Légáteresztő	•	•	• (kézhát)	• (kézhát)
Jó fogású bevonat	•	•	•	•
Víztaszító	–	Víztaszító a tenyéren és az ujjvégeken	–	–
Hosszú kesztyűszárak	–	–	–	•
Alkalmazási terület	Minden olyan kerti és növényápolási munkához, ahol szükség van a tapintásra. Például ültetés, átültetés, beültetés	Növényápoláshoz és talajmegmunkáláshoz, amikor szükség van a jó fogásra, és a nedvesség elleni védelemre. Például ültetésnél, gyomlálásnál, gereblyezésnél	Mechanikus, és motor meghajtású eszközökkel történő munkákhoz. Például fejszékhez, sövényvágó és ágvágó ollókhoz	Bokrok és tüskés növények ápolásához

GARDENA speciális eszközök

Hasznos segítőtárs – sokoldalú felhasználási lehetőséggel

- Gyomkiszűrő – a gyom eltávolítására hajlongás nélkül
- Kerti kocsi – sokféleképpen használható a házban és a kertben
- Szemétszedő – lehullott tárgyak vagy szemét derékkímélő összegyűjtéséhez
- Gyep- és ágyáskeretek – tiszta szélek



Gyomkiszűrő

Innovatív megoldás a problémás gyomok (főleg a gyermekláncfű) egyszerű és hatékony eltávolításához.



Kerti kocsi

Kerti hulladékok kényelmes összegyűjtéséhez és eltávolításához.

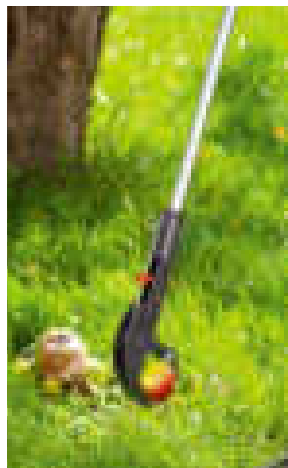

Szemétszedő

A hulladékok és a szemét derékkímélő összegyűjtéséhez. Megfogó és felszedő funkció egyetlen szerszámban.

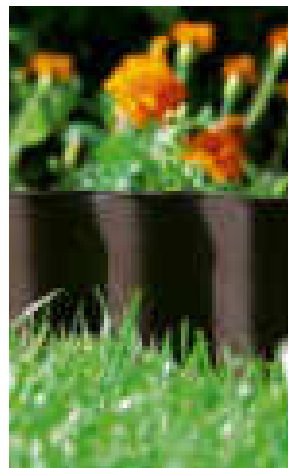

Ágyáskeretek

Tiszta ágyás- és gyepszélek.

Speciális termékek



Termék megnevezése	Ágyáskeret	Ágyáskeret	Ágyáskeret	Ágyáskeret	Ágyáskeret	Ágyáskeret
Cikkszám	530-20	532-20	534-20	536-20	538-20	540-20
PNC	900 84 67 01	900 84 68 01	900 84 69 01	900 84 70 01	900 84 71 01	900 84 72 01
EAN-kód	4 078500 053006	4 078500 053204	4 078500 053402	4 078500 053600	4 078500 053808	4 078500 054003
Csomagolási egység darabban	6 / 192	6 / 144	6 / 96	6 / 192	6 / 144	6 / 96
Csomagolási forma	Színes szalag	Színes szalag	Színes szalag	Színes szalag	Színes szalag	Színes szalag
Értékesítés/infó	–	–	–	–	–	–
Hossz	9 m	9 m	9 m	9 m	9 m	9 m
Magasság	9 cm	15 cm	20 cm	9 cm	15 cm	20 cm
Alkalmazási terület	Megakadályozza a gyökerek elterjedését és az elburjánzást					
Anyag	Kiváló minőségű műanyag					
Anyagvastagság	1 mm	1 mm	1 mm	1 mm	1 mm	1 mm

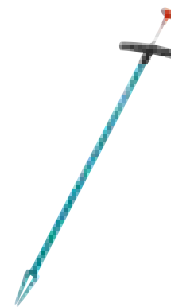

Termék megnevezése	Kerti kocsi	Gyomkiszúró
Cikkszám	232-20	3517-20
PNC	900 83 40 01	966 64 24 01
EAN-kód	4 078500 023207 	4 078500 351706
Csomagolási egység darabban	1 / 23	4 / 56
Csomagolási forma	Színes információs kártya	Színes információs kártya
Értékesítés/infó	-	-
Terhelhetőség	70 kg-ig	-
Állítható magasságú zsáktartó	•	-
Levehető zsáktartó	•	-
A kereskedelemben kapható szemeteszsákokhoz	•	-
Nagy, stabil kerekek gyepekímélő speciális bordázattal	•	-
Rozsdamentes anyag	•	-
2 az 1-ben funkció	-	-
Alkalmazási terület	Kerti hulladékok, gyomok, fűnyesedék vagy szemét gyűjtésére és eltávolítására.	Az egyes testhelyzetben történő egyszerű és hatékony gyomeltávolításhoz (főleg gyermekláncfűhöz)
Anyag	Fémkeret	Edzett acél, bevonattal ellátva
Tulajdonságok	Egymás mellett 2 zsák is rögzíthető, 2 combisystem nyél és két kisszerszám is felerősíthető	Két speciális kés biztosítja a talajba történő könnyed beszúrást, és a gyom fáradtságmentes eltávolítását. Kidobó segíti a kiszúrt gyom eltávolítását, a kéz beszennyezése nélkül

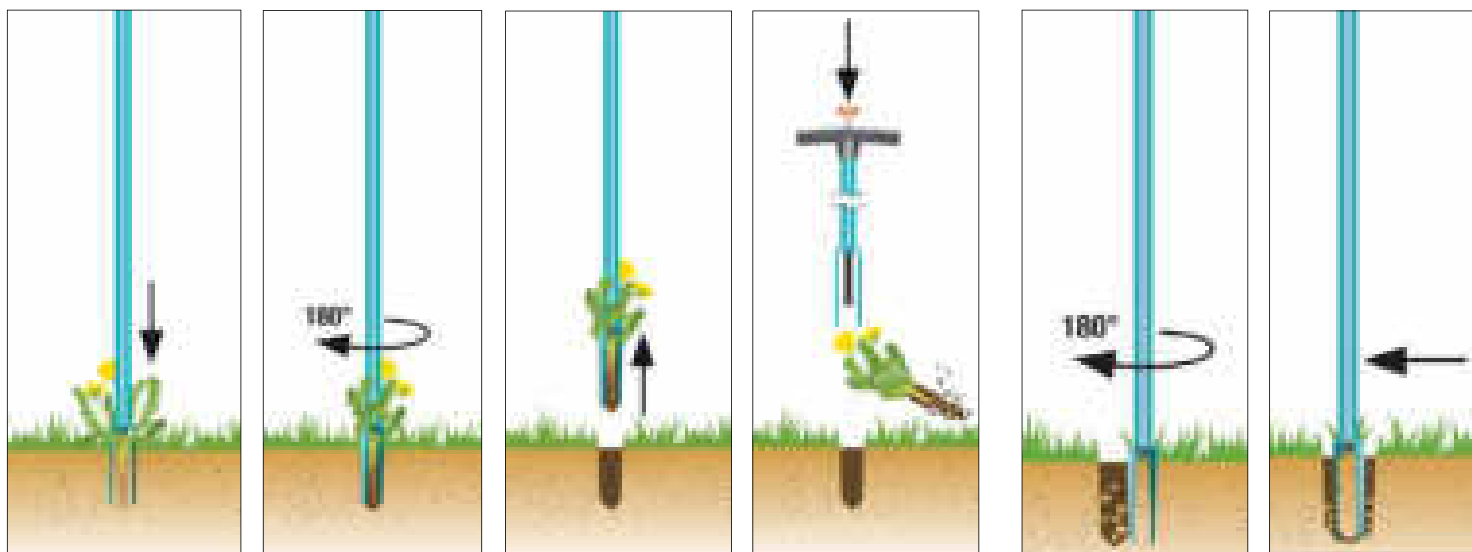

Szúrja be - forgassa el 180°-kal jobbra - húzza ki - és kész!

A gyom egyszerű eltávolítása - a kéz beszennyezése nélkül.

Tipp a lyukak befedésére: szúrja le a lyuk mellé, és a földet húzza a közepe felé, így a lyukat gyorsabban benövi a gyepek.

GARDENA pótalkatrészek

Minden eszközhöz a megfelelő alkatrészt!

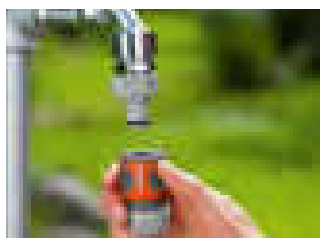

Az Original GARDENA Systemhez

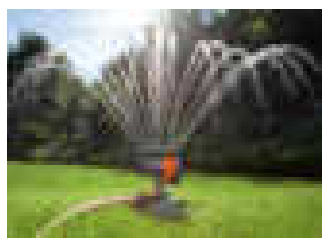

Öntözéshez

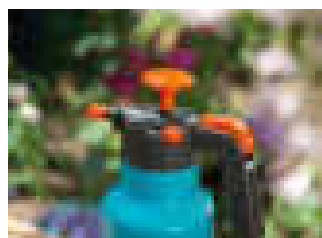

Nyomáspermetezőkhöz

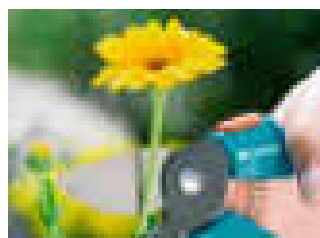

Metszőollókhöz

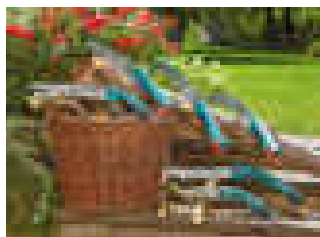

Fűrészekhez





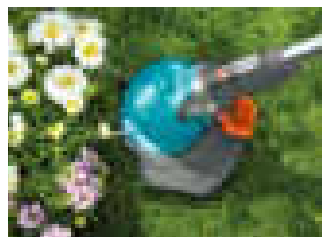



Fűnyírókhöz



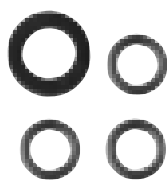
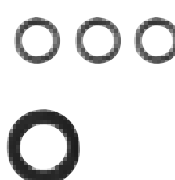
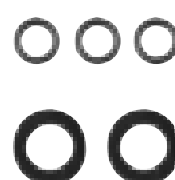







Fűszegélynyírókhöz

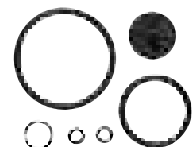
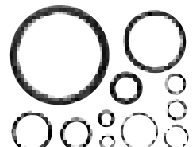

Akkumulátoros szerszámokhoz

					
Termék megnevezése	O-gyűrű	Tömítés készlet	Tömítés készlet	Profí rendszerű tömítéskészlet	Adapter
Cikkszám	5303-20	1124-20	1125-20	2824-20	5305-20
PNC	901 08 24 01	900 89 52 01	900 89 53 01	901 02 12 01	901 08 26 01
EAN-kód	4 078500 530309 	4 078500 112406 	4 078500 112505 	4 078500 282406 	4 078500 530507 
Csomagolási egység darabban	10 / 3960	10 / 2880	10 / 2880	10 / 4800	6 / 2448
Csomagolási forma	Színes bliszterkártya	Színes bliszterkártya	Színes bliszterkártya	Színes bliszterkártya	Színes bliszterkártya
Értékesítés/infó	Értékesítés csak komplett csomagolási egységben	Értékesítés csak komplett csomagolási egységben	Értékesítés csak komplett csomagolási egységben	Értékesítés csak komplett csomagolási egységben	Értékesítés csak komplett csomagolási egységben
A következő termékekhez használható	Minden Original GARDENA rendszerű csatlakozó-elemhez, mint pl. kuplungos rendszer elemek, locsolók, öntözők és esőztetők	A 901-50, 2901-20 és 18201 cikkszámú csapelemekhez	A 902-50, 2902-20 és 18202 cikkszámú csapelemekhez	Profí rendszerű csapelemekhez, cikksz. 2801-20 és 2802-20	–
Tartalom	5 O-gyűrű	1 lapostömítés, 3 O-gyűrű	3 O-gyűrű és 1 lapostömítés	3 O-gyűrű és 1-1 lapostömítés ert. 2801, 2802	–
Felhasználási terület	–	–	–	–	Átmenet 33,3 mm-es (G 1) belső menetről 26,5 mm-es (G 3/4) külső menetre

Öntözés / nyomáspertmetezők

					
Termék megnevezése	Pertmetezőszelep 5 – 360°	Vízdugó megállítószzeleppel	Tömítéskészlet	Tömítéskészlet	Tartalék fúvóka
Cikkszám	5337-20	5797-20	5384-20	5385-20	5386-20
PNC	901 08 47 01	901 09 42 01	901 08 83 01	901 08 84 01	901 08 85 01
EAN-kód	4 078500 533706 	4 078500 579704 	4 078500 538404 	4 078500 538503 	4 078500 538602 
Csomagolási egység darabban	10 / 1920	4 / 1152	10 / 2160	10 / 1560	6 / 1440
Csomagolási forma	Színes bliszterkártya	Színes bliszterkártya	Színes bliszterkártya	Színes bliszterkártya	Színes bliszterkártya
Értékesítés/infó	Értékesítés csak komplett csomagolási egységben	Értékesítés csak komplett csomagolási egységben	Értékesítés csak komplett csomagolási egységben	Értékesítés csak komplett csomagolási egységben	Értékesítés csak komplett csomagolási egységben
A következő termékekhez használható	Süllyesztett esőztetőkhöz, cikksz. 1569-29, 1566-29	Vízkonktorhoz, cikksz. 2797	Nyomáspertmetezőkhöz, cikksz. 867, 869	Nyomáspertmetezőkhöz, cikksz. 852, 853, 856, 857, 858, 875 és 879	Nyomáspertmetezőkhöz, cikksz. 864, 867, 869, 875, 828, 824, 823, 822 és 814
Hatótávolság	2,5 – 5 m	–	–	–	–
Esőztetési szektor	5 – 360°	–	–	–	–
Tulajdonságok	Az átfolyó víz mennyisége állítható	–	–	–	–

Metszőollók

					
Termék megnevezése	Felsőkés	Felsőkés	Szőlőmetszőolló-rugó	Metszőolló-rugó	Metszőolló-rugó
Cikkszám	5362-20	5363-20	5352-20	5353-20	5379-20
PNC	901 08 59 01	901 08 60 01	901 08 53 01	901 08 54 01	966 66 13 01
EAN-kód	4 078500 536202	4 078500 536301	4 078500 535205	4 078500 535304	4 078500 537902
					
Csomagolási egység darabban	10 / 1920	10 / 1920	10 / 2880	10 / 2880	10 / 2880
Csomagolási forma	Színes bliszterkártya	Színes bliszterkártya	Színes bliszterkártya	Színes bliszterkártya	Színes bliszterkártya
Értékesítés/infó	Értékesítés csak komplett csomagolási egységben	Értékesítés csak komplett csomagolási egységben	Értékesítés csak komplett csomagolási egységben	Értékesítés csak komplett csomagolási egységben	Értékesítés csak komplett csomagolási egységben
A következő termékekhez használható	Metszőollóhoz, cikksz. 8701	Metszőollóhoz, cikksz. 8702	Fa- és szőlőmetsző ollókhöz, cikksz. 343, és metszőollókhöz, cikksz. 609	Metszőollókhöz, cikksz. 600, 601, 602, 603, 604, 610, 611, 612, 613, 614	Metszőollókhöz, cikksz. 8754, 8755, 8757, 8759

Fű- és bokornyíró ollók

				
Termék megnevezése	Készlet	Fűnyíró készlet	Fűnyíró készlet	Bokornyíró készlet
Cikkszám	2344-20	2345-20	2346-20	5378-20
PNC	900 98 61 01	900 98 62 01	900 98 63 01	901 08 82 01
EAN-kód	4 078500 234405	4 078500 234504	4 078500 234603	4 078500 537803
				
Csomagolási egység darabban	5 / 1260	5 / 1260	5 / 1260	5 / 360
Csomagolási forma	Színes csomagolás	Színes csomagolás	Színes csomagolás	Színes csomagolás
Értékesítés/infó	Értékesítés csak komplett csomagolási egységben	Értékesítés csak komplett csomagolási egységben	Értékesítés csak komplett csomagolási egységben	Értékesítés csak komplett csomagolási egységben
A következő termékekhez használható	Bokornyírókhoz, cikksz. 8819, 8829	Szegélynyíró ollókhöz, cikksz. 8800, 8801, 8802, 8803, 2500, 2505, és bokornyírókhoz, cikksz. 8818, 8824	Szegélynyíró ollókhöz, cikksz. 8804, 8805, 2510, fűnyíróhoz, cikksz. 8830, és bokornyírókhoz, cikksz. 8820, 8825	Szegélynyíró ollókhöz, cikksz. 8802, 8803, 8804, 8805, és bokornyírókhoz, cikksz. 8818, 8820, 8824, 8825, 8829
Vágási szélesség	8 cm	8 cm	10 cm	–
Vágási hossz	–	–	–	20 cm

Fűrészek / Fűnyírók / tartalék kések

				
Termék megnevezése	Tartalék fűrészlap	Tartalék kés	Tartalék kés	Tartalék kés
Cikkszám	5358-20	4080-20	4081-20	4082-20
PNC	901 08 55 01	966 97 00 01	966 97 01 01	966 97 02 01
EAN-kód	4 078500 535809  4 078500 535809	4 078500 408004  4 078500 408004	4 078500 408103  4 078500 408103	4 078500 408202  4 078500 408202
Csomagolási egység darabban	5 / 7020	3 / 1020	3 / 759	3 / 759
Csomagolási forma	Bliszterkártya	Informatív termékdoboz	Informatív termékdoboz	Informatív termékdoboz
Értékesítés/infó	Értékesítés csak komplett csomagolási egységben	Értékesítés csak komplett csomagolási egységben	Értékesítés csak komplett csomagolási egységben	Értékesítés csak komplett csomagolási egységben
A következő termékekhez használható	Fűrészhez, cikksz. 691	Elektromos fűnyírókhoz, cikksz. 4033, 4073	Elektromos fűnyíróhoz, cikksz. 4037	Elektromos fűnyíróhoz, cikksz. 4043
Tulajdonságok	–	–	–	–

Fűszegélynyírók

				
Termék megnevezése	Pótkés Rotor-Cut	Pótszálorsó	Pótszálorsó	Pótszálorsó
Cikkszám	5368-20	5306-20	5307-20	5308-20
PNC	901 08 69 01	901 08 27 01	901 08 28 01	901 08 29 01
EAN-kód	4 078500 536806  4 078500 536806	4 078500 530606  4 078500 530606	4 078500 530705  4 078500 530705	4 078500 530804  4 078500 530804
Csomagolási egység darabban	6 / 936	6 / 1440	6 / 1428	6 / 630
Csomagolási forma	Színes bliszterkártya	Színes bliszterkártya	Színes bliszterkártya	Színes bliszterkártya
Értékesítés/infó	Értékesítés csak komplett csomagolási egységben	Értékesítés csak komplett csomagolási egységben	Értékesítés csak komplett csomagolási egységben	Értékesítés csak komplett csomagolási egységben
Szálkéretszámszám	–	1,5 mm	1,6 mm	2,0 mm
Szállhossz / tartalom	20 kés	10 m	6 m	2 x 3 m
A következő termékekhez használható	Fűszegélynyírókhoz, cikksz. 9823, 9825, 8840, 8841, 2417	Fűszegélynyírókhoz, cikksz. 8844, 8845, 9824	Fűszegélynyírókhoz, cikksz. 9807, 9808, 9809, 8846, 8847, 8848	Fűszegélynyírókhoz, cikksz. 8851, 8852

Fűszegélynyírók

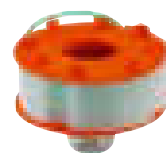

Termék megnevezése	Pótszálorsó	Pótszálorsó	Pótszálorsó
Cikkszám	5364-20	5365-20	5367-20
PNC	901 08 61 01	901 08 63 01	901 08 67 01
EAN-kód	4 078500 536400  4 078500 536400	4 078500 536509  4 078500 536509	4 078500 536707  4 078500 536707
Csomagolási egység darabban	6 / 1470	6 / 1470	6 / 1470
Csomagolási forma	Színes bliszterkártya	Színes bliszterkártya	Színes bliszterkártya
Értékesítés/infó	Értékesítés csak komplett csomagolási egységben	Értékesítés csak komplett csomagolási egységben	Értékesítés csak komplett csomagolási egységben
Szálhossz	6 m	6 m	4 m
A következő termékekhez használható	Fűszegélynyíróhoz, cikksz. 2401	Fűszegélynyíróhoz, cikksz. 2402	Fűszegélynyíróhoz, cikksz. 2404

Fűszegélynyírók

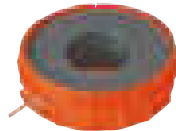

Termék megnevezése	Pótszálorsó	Pótszálorsó	Komplett szálkazetta	Komplett szálkazetta	Komplett szálkazetta
Cikkszám	5369-20	5372-20	2406-20	5370-20	5371-20
PNC	901 08 70 01	901 08 76 01	900 98 90 01	901 08 72 01	901 08 74 01
EAN-kód	4 078500 536905  4 078500 536905	4 078500 537209  4 078500 537209	4 078500 240604  4 078500 240604	4 078500 537001  4 078500 537001	4 078500 537100  4 078500 537100
Csomagolási egység darabban	6 / 1428	5 / 1800	10 / 2500	5 / 3240	5 / 1800
Csomagolási forma	Színes bliszterkártya	Színes bliszterkártya	Színes bliszterkártya	Színes bliszterkártya	Színes bliszterkártya
Értékesítés/infó	Értékesítés csak komplett csomagolási egységben	Értékesítés csak komplett csomagolási egységben	Értékesítés csak komplett csomagolási egységben	Értékesítés csak komplett csomagolási egységben	Értékesítés csak komplett csomagolási egységben
Szálhossz	6 m	2 x 5 m	–	4 m	6 m
A következő termékekhez használható	Fűszegélynyírókhoz, cikksz. Art.-Nr. 2542, 2544, 2555, és damilos kaszákhoz, cikksz. 2545, 2546 a '99-es szériától	Fűszegélynyírókhoz, cikksz. 2557, 2558, 2560, 2565, és damilos kaszákhoz, cikksz. 2548	Fűszegélynyírókhoz, cikksz. 2385, 2390, 2395, 2400, és accu-system V12 fűszegélynyíróhoz TL 18	Fűszegélynyíróhoz, cikksz. 2540, és az accu-system V12 fűszegélynyíróhoz TL 21	Fűszegélynyírókhoz, cikksz. 2542, 2544, 2550, 2555, és damilos fűkaszákhoz, cikksz. 2545, 2546

Li-Ion 18V



CE

Termék megnevezése	Akkumulátor BLI-18
Cikkszám	9840-20
PNC	967 24 09 01
EAN-kód	4 078500 001274
Csomagolási egység darabban	2 / 432
Csomagolási forma	Színes displaykarton
Értékesítés/infó	Értékesítés csak komplett csomagolási egységben
Akkumulátor típusa	Lítium-ion
Akkumulátor teljesítménye	18 V
Akkumulátor kapacitása	2,0 Ah
Töltési idő (90%/ 100%)	3h / 5h
POWER info töltöttségi állapotjelző	•
Alumínium ház	•
Súly	460 g
A következő termékekhez használható	Cikksz. 8881, 8877, 8866, 9335, 9823, 9825



Cikksz.	Termék megnevezése	Oldal	Cikksz.	Termék megnevezése	Oldal
201-20	Kesztyű ültetéshez és növényápoláshoz	168	1365-29	360°-os permetező fúvóka	48
202-20	Kesztyű ültetéshez és növényápoláshoz	168	1367-29	180°-os permetező fúvóka	48
203-20	Kesztyű ültetéshez és növényápoláshoz	168	1368-29	90°-os permetező fúvóka	48
205-20	Kerti kesztyű ültetéshez	168	1369-29	360°-os forgó permetező esőztető	49
206-20	Kerti kesztyű ültetéshez	168	1370-29	Csikfúvóka	48
207-20	Kerti kesztyű ültetéshez	168	1371-29	Ködfúvóka	49
208-20	Kerti kesztyű ültetéshez	168	1372-29	Vég-csikfúvóka	48
213-20	Kesztyű kerti szerszámokhoz	168	1374-29	Szabályozószelep	50
214-20	Kesztyű kerti szerszámokhoz	168	1377-20	Hosszabbítócső permetezőfúvókákhoz	50
215-20	Kesztyű kerti szerszámokhoz	168	1389-20	Föld alatti csepegtetőcső 13,7 mm	51
216-20	Bokorápoló kesztyű	168	1391-29	Szabályozható végcsepegtető	46
218-20	Bokorápoló kesztyű	168	1395-20	Föld alatti csepegtetőcső 13,7 mm	51
232-20	Kerti kocsi	170	1396-29	6-állású permetező fúvóka	48
241-20	Fali tömlőtartó	67	1407-20	Teljesen önműködő erkélyláda öntözés	52
298-20	combisystem ágváágó olló	135	1411-20	Szivőkészlet visszafolyásgátlóval 3,5 m 1"	76
384-20	Classic sövénynyíró olló 510 FSC® 100%	128	1412-20	Szivótömlő 3,5 m 1" lábszelep nélkül	76
391-29	Classic sövénynyíró olló 540 FSC® 100%	128	1418-20	Szivőkészlet 7 m 1"	76
393-20	Comfort áttételes sövénynyíró olló 600	129	1468-20	Classic merülő-nyomószivattyú 6000/4	87
394-20	Comfort sövénynyíró olló 700 T	129	1476-20	Comfort merülő-nyomószivattyú 6000/5 automatic	88
399-20	Comfort sövénynyíró olló	128	1489-20	Premium mélykútszivattyú 5500/5 inox	88
430-29	Classic szórókocsi 300	163	1490-20	Fúrógépszivattyú	94
435-20	Comfort szórókocsi 800	163	1492-20	Premium mélykútszivattyú 6000/5 inox	88
530-20	Ágyáskeret	169	1499-20	Premium mélykútszivattyú 6000/5 inox automatic	88
532-20	Ágyáskeret	169	1505-27	Profi-System rendszerű csatlakozókészlet	62
534-20	Ágyáskeret	169	1510-27	Központi szűrő	62
536-20	Ágyáskeret	169	1513-27	Csap-csatlakozóelem	62
538-20	Ágyáskeret	169	1552-29	Süllyesztett esőztető	56
540-20	Ágyáskeret	169	1553-29	Süllyesztett esőztető	56
691-20	combisystem keretes fűrés	138	1554-29	Süllyesztett esőztető	57
804-20	Comfort pumpás permetező 0,5 l	164	1555-29	Süllyesztett esőztető	57
805-20	Comfort pumpás permetező 1 l	164	1566-29	Süllyesztett esőztető S 80/300	57
814-20	Comfort nyomáspemetező 1,25 l	165	1569-27	Süllyesztett esőztető S 80	57
822-20	Nyomáspemetező 5 l	165	1707-20	Classic kerti szivattyú 3000/4	85
897-20	Hosszabbító cső	166	1709-20	Classic kerti szivattyú 3500/4	85
931-50	Csatlakozóelem	10	1717-20	Classic kerti szivattyú 3000/4 készlet	85
934-50	Y-elem	10	1723-20	Szivótömlő csatlakozóelem (3/4")	77
940-26	2-utas elosztó	5	1724-20	Szivótömlő csatlakozóelem (1")	77
958-30	Kerti zuhany – Akció	22	1726-20	Szívóoldali szűrő visszafolyás-gátlóval (3/4")	77
959-20	Kerti zuhany duo	22	1727-20	Szívóoldali szűrő visszafolyás-gátlóval (1")	77
960-20	Kerti zuhany trio	22	1728-20	Szívóoldali szűrő visszafolyás-gátlóval	77
969-20	Classic permetező esőztető – Akció	24	1729-20	Szivótömlő csővezeték (vert) kutakhoz (1")	77
972-20	Permetező esőztető	24	1730-20	Előszűrő szivattyúhoz	93
987-20	Kézi mosókefe	32	1731-20	Előszűrő szivattyúhoz	93
988-20	Kézi sűrölő	32	1732-20	Comfort kerti szivattyú 4000/5	86
989-20	Szappanrudak	32	1734-20	Comfort kerti szivattyú 5000/5	86
996-20	Tömlőesőztető	30	1736-20	Premium kerti szivattyú 6000/6 inox	86
1124-20	Tömítés készlet	172	1739-20	Elektronikus nyomáskapcsoló szárazüzem elleni biztosítással	93
1125-20	Tömítés készlet	172	1740-20	Classic hordóúritó szivattyú 4000/2	87
1186-20	Hosszabbítóvezeték	36	1742-20	Comfort hordóúritó szivattyú 4000/2 automatic	87
1188-20	Talajnedvesség-érzékelő	36	1743-20	Búvárszivattyú csatlakozóelem	94
1189-20	Esőérzékelő electronic	36	1744-20	Búvárszivattyú csatlakozóelem	94
1197-29	Vízelosztó automatic	36	1745-20	Szivattyú csatlakozóelem	94
1242-27	Programozó egység	39	1752-20	Szivattyú csatlakozókészlet	94
1250-29	Vezérlőfej 9 V	39	1753-20	Classic házi vízmű 3000/4 eco	89
1251-29	Mágnesszelep 9 V	39	1755-20	Comfort házi vízmű 5000/5 eco	89
1254-29	Szelepdoboz V1	39	1757-20	Classic háztartási automata szivattyú 3500/4E	90
1255-29	Szelepdoboz V3	39	1758-20	Comfort háztartási automata szivattyú 4000/5E	90
1265-20	Automata öntözőkanna / nyaralás alatti öntözés	52	1759-20	Comfort háztartási automata szivattyú 5000/5E LCD	90
1273-20	Szivattyúrelé 24 V	39	1760-20	Premium háztartási automata szivattyú 6000/6E LCD Inox	90
1276-27	Comfort öntözésvezérlés 4040 moduláris	38	1777-20	Classic merülőszivattyú 6000	91
1277-27	Comfort kiegészítő modul 2040	38	1780-20	Classic merülőszivattyú 7000	91
1278-27	Öntözészelep 24 V	38	1785-20	Comfort merülőszivattyú 13000 aquasensor	91
1280-20	24 V-os csatlakozó kábel	38	1790-20	Classic szennyvízszivattyú 6000	92
1282-20	Kábelszorító 24 V	39	1862-29	MultiControl	35
1283-37	Classic öntözésvezérlés 4030	38	1864-29	MasterControl	35
1284-37	Classic öntözésvezérlés 6030	38	1866-29	MasterControl solar	35
1323-29	4,6 mm-es (3/16") záródugó	45	1874-29	MultiControl duo	35
1327-20	Leszűrőtűske, 4,6 mm (3/16")	44	1881-29	EasyControl	34
1328-20	Leszűrőtűske, 13 mm (1/2")	44	1883-29	FlexControl	34
1340-29	Végcsepegtető	46	1948-20	Comfort köresztető Vario	25
1341-29	Végcsepegtető	46	1949-20	Comfort köresztető Vario	25
1346-20	13 mm-es (1/2") vezetékcső	44	1953-20	Classic körlocsoló Foxtrott	24
1347-20	13 mm-es (1/2") vezetékcső	44	1968-20	Gyöngyesztető	30
1348-20	4,6 mm-es (3/16") elosztócső	44	1969-20	Gyöngyesztető	30
1350-29	4,6 mm-es (3/16") elosztócső	44	1971-20	Comfort Aquazoom 250/1	26
1354-20	Alapelem 2000	43	1973-29	Comfort Aquazoom 250/2	27
1355-20	Alapelem 1000	43	1977-29	Comfort Aquazoom 350/3	27
1362-20	Föld feletti csepegtetőcső 4,6 mm (3/16")	51	2060-20	Comfort köresztető Samba	24

Cikksz.	Termék megnevezése	Oldal	Cikksz.	Termék megnevezése	Oldal
2068-20	Classic 4-felület esőztető Twist – Akció	24	2977-29	Szabályozószelep	9
2073-20	Classic 6-felület esőztető Boogie	24	2998-20	Csuklós csapelem	5
2081-29	Classic négyzögösőztető Polo – Akció	26	2999-20	Csuklós csapelem	5
2082-29	Classic négyzögösőztető Polo 220	26	3015-20	combisystem XXL műanyag lombseprű készlet	160
2083-29	Classic négyzögösőztető Polo 250	26	3020-23	combisystem lombseprű készlet	160
2084-29	Classic négyzögösőztető Polo 280	26	3022-20	combisystem lombseprű készlet	160
2344-20	Késkészlet	173	3024-20	combisystem gereblye készlet	160
2345-20	Fűnyíró késkészlet	173	3099-20	combisystem állítható műanyag lombseprű	153
2346-20	Fűnyíró késkészlet	173	3099-30	combisystem állítható műanyag lombseprű készlet	160
2406-20	Komplett szálkazetta	175	3101-20	combisystem lombseprű	154
2650-20	Classic fali tömlődob 60 tömlővezető orsóval	68	3102-20	combisystem lombseprű	153
2681-20	Fém tömlőskocsi 60	66	3103-20	combisystem állítható fémseprű	153
2692-20	Tömlőskocsi készlet	64	3107-20	combisystem műanyag lombseprű XXL vario	153
2722-20	Csatlakozódoboz	60	3110-20	combisystem gyümölcsszűretelő	159
2724-20	Szabályozó és vízelzáró doboz	60	3113-20	combisystem gyomkapa	156
2728-20	Béklő	61	3149-20	combisystem fűszegélynyeső	154
2729-20	Béklő	61	3166-20	combisystem talajlazító	156
2739-20	Flexibilis bekötőcső	61	3168-20	combisystem kengyeles gereblye	156
2740-20	Flexibilis bekötőcső	61	3178-20	combisystem gereblye	156
2742-20	Hosszabbító cső	61	3185-20	combisystem kis gereblye	156
2743-20	Hosszabbító cső	61	3190-20	combisystem répakapa	156
2750-20	Kereszt elem szelephez	61	3193-20	combisystem saraboló	156
2751-20	T-elem szelephez	61	3215-20	combisystem kerti kapa	157
2752-20	L-elem szelephez	61	3219-20	combisystem kerti kapa	157
2753-20	Szelep összekötő 1"	61	3240-20	combisystem hólapát KST 40	161
2754-20	Szelep összekötő 1" / 3/4" a	61	3241-20	combisystem hólapát KST 50	161
2755-20	T-elem szelephez	61	3242-20	combisystem-hólapát ES 40	162
2760-37	Víztelenítő szelep	62	3242-40	combisystem-hólapát ES 50	162
2761-20	Kötőelem 25 mm x 3/4" belső menet	59	3255-30	Kézi kiszóró	161
2762-20	Kötőelem 25 mm x 1" belső menet	59	3260-20	Hótoló választék	161
2763-20	Kötőelem 25 mm x 1" külső menet	59	3381-20	combisystem fűgereblye	154
2765-20	Furatkészítő béklőhoz	60	3391-20	combisystem fűlevegőztető	155
2767-20	Kötőelem	59	3392-20	combisystem vágógereblye	155
2768-20	Kötőelem	59	3395-20	combisystem fűlevegőztető „Boy“	155
2769-20	Kötőelem	59	3412-20	Virághagyma-ültető	149
2771-20	T-elem 25 mm	58	3487-20	Palántázó	149
2772-20	T-elem	59	3500-20	Szerszámtartó oszlop	152
2773-20	L-elem 25 mm	58	3501-20	Szerszámtartó	152
2774-20	L-elem	59	3503-20	Kampó	152
2775-20	Kötőelem 25 mm	58	3517-20	Gyomkiszűrő	170
2776-20	Kötőelem 32 mm	59	3610-20	combisystem teraszseprű	158
2778-20	Záróelem 25 mm	59	3622-20	combisystem kerti seprű	158
2779-20	Végzáró elem	59	3622-30	combisystem kerti seprű készlet	160
2780-20	L-elem 25 mm x 1/2" külső menettel	58	3642-20	combisystem víztoló	158
2781-20	L-elem 25 mm x 3/4" külső menettel	58	3650-20	combisystem ereszcatorna tisztító	159
2782-20	Sarokelem 25 mm x 1/2" külső menettel	58	3713-20	combisystem alumínium nyél 130 cm	150
2783-20	Sarokelem 25 mm x 3/4" külső menettel	58	3715-20	combisystem alumínium nyél 150 cm	150
2784-20	L-elem menettel	59	3720-20	combisystem teleszkópos nyél 160 - 290 cm	136 / 151
2785-20	L-elem menettel	59	3721-20	combisystem teleszkópos nyél 210 - 390 cm	136 / 151
2786-20	T-elem 25 mm x 1/2" külső menettel	58	3723-20	combisystem fanyél 130 cm FSC® 100 %	150
2787-20	T-elem 25 mm x 3/4" külső menettel	58	3725-20	combisystem fanyél 150 cm FSC® 100 %	150
2790-20	T-elem 25 mm x 3/4" belső menettel	58	3728-20	combisystem fanyél 180 cm FSC® 100 %	150
2791-20	T-elem menettel	59	3734-20	combisystem-ergoline alumínium nyél	151
2792-20	Vezetékcső	60	3772-24	Terraline™ női ásó	143
2793-20	Vezetékcső	60	3773-24	Terraline™ csúcsos ásó	143
2801-20	Profi-System csapelem	12	3786-20	Terraline™ univerzális lapát	144
2802-20	Profi-System csapelem	12	4007-20	Robotfűnyíró ház	98
2814-20	Profi-System átmeneti elem vízmegállítóval	12	4011-20	Robotfűnyíró ház	98
2817-20	Profi-System tömlőelem	12	4018-20	Classic suhanó fűnyíró 400	101
2818-20	Profi-System locsoló	14	4022-20	Comfort suhanó fűnyíró 400 C	101
2819-20	Profi-System zárószabályozó	12	4029-20	Fűgyűjtő kosár	102
2821-20	Profi-System készülékelem	13	4052-32	SILENO	97
2824-20	Profi rendszerű tömítéskészlet	172	4054-32	SILENO+	97
2830-20	Profi-System szűkítő csatlakozóelem	13	4065-20	Fűgyűjtő zsák	103
2831-20	Profi-System csatlakozóelem	13	4066-20	Elektromos gypszelezőztető ES 500	103
2833-20	Profi-System Y-elem	13	4068-20	Elektromos mélyszelezőztető EVC 1000	103
2834-20	Profi-System Y-szűkítőelem	13	4069-32	R80Li	96
2835-20	Profi-System T-elem	13	4071-32	R40Li	96
2847-20	Profi-System permetező-locsoló	14	4073-20	PowerMax™ 32 E	99
2906-20	Buborékosító menetes adapter	6	4075-20	PowerMax™ 37 E	99
2910-26	Buborékosító menetes adapter	6	4076-20	PowerMax™ 42 E	99
2917-26	Átmeneti tömlőelem	6	4080-20	Tartalék kés	100 / 174
2921-29	Készülékelem	9	4081-20	Tartalék kés	174
2931-29	Csatlakozóelem	10	4082-20	Tartalék kés	174
2934-29	Y-elem	10	4087-20	Tartalék kés	98
2942-29	Zárószabályozó	9	4088-20	Határoló vezeték	98
2943-29	Zárószabályozó	9	4089-20	Vízmentes csatlakozó / csatlakozó	98
2976-29	Csatlakozóelem szabályozószeleppel	9	4090-20	Rögztítő túske	98

Cikksz.	Termék megnevezése	Oldal	Cikksz.	Termék megnevezése	Oldal
4646-20	Spiráltömrlő készlet – Akció 10 m	76	8133-20	Comfort sokfelület-esőztető AquaContour automatic	29
4953-20	Átlátszó tömlő	78	8135-20	Premium impulzus-, kör- és szektoresőztető	28
4955-20	Átlátszó tömlő	78	8141-20	Comfort impulzus-, kör- és szektoresőztető	28
4956-20	Átlátszó tömlő	78	8143-20	Comfort turbinás esőztető	28
4962-20	Átlátszó tömlő	78	8144-20	Comfort turbinás esőztető	28
4971-20	Átlátszó tömlő Átlátszó szövetbetétes tömlő	78	8150-20	Locsolópisztoly készlet	16
5303-20	0-gyűrű	172	8151-20	Premium négyszögesőztető 250	27
5305-20	Adapter	172	8153-20	Premium szabályozható locsolópisztoly	17
5306-20	Pótszalorsó	107 / 174	8154-20	Premium szabályozható öntözőfej	20
5307-20	Pótszalorsó	107 / 174	8155-20	Premium öntözőrúd	21
5308-20	Pótszalorsó	174	8157-20	Premium szabályozható locsolópisztoly készlet	17
5337-20	Permetezőszelap 5 – 360°	172	8166-20	Premium tömlőelem	7
5352-20	Szőlőmetszőolló-rugó	173	8167-20	Premium tömlőelem	7
5353-20	Metszőolló-rugó	173	8168-20	Premium vízmegállító	8
5358-20	Tartalék fűrészlap	174	8169-20	Premium vízmegállító	8
5362-20	Felsőkés	173	8185-24	Comfort Duo locsolópisztoly készlet	18
5363-20	Felsőkés	173	8187-20	Adapter beltéri vízcsaphoz	6
5364-20	Pótszalorsó	175	8188-29	Víz mennyiség mérő	5
5365-20	Pótszalorsó	175	8192-20	Premium szabályozható locsolópisztoly készlet	17
5367-20	Pótszalorsó	175	8193-20	2-utas elosztó	5
5368-20	Pótkés RotorCut	107 / 174	8194-20	4-utas elosztó	5
5369-20	Pótszalorsó	175	8201-29	Turbinás esőztető T 100	55
5370-20	Komplett szálkazetta	175	8204-29	Turbinás sülyesztett esőztető T 100 PR	55
5371-20	Komplett szálkazetta	175	8203-29	Turbinás esőztető T 200	55 / 56
5372-20	Pótszalorsó	175	8204-29	Turbinás sülyesztett esőztető T 200 PR	55
5378-20	Bokornyíró készlet	173	8205-29	Turbinás esőztető T 380	55
5379-20	Metszőolló-rugó	173	8206-29	Turbinás esőztető T 380	56
5384-20	Tömítéskészlet	172	8220-29	Sülyesztett négyszögesőztető OS 140	56
5385-20	Tömítéskészlet	172	8250-20	Vízkonnektor	53
5386-20	Tartalék fúvóka	172	8253-20	Spiráltömrlős vízkonnektor	53
5671-20	combisystem ablakleghúzó	158	8310-29	Nyomáskiegyenlítő végcsepegtető	46
5797-20	Víz dugó megállítószelappal	172	8311-29	Nyomáskiegyenlítő sorcsepegtető	47
7100-20	Tömlőveges gyorscsatlakozó	79	8313-20	Keverőtartály	43
7102-20	Tömlőveges gyorscsatlakozó	79	8316-29	Szabályozható végcsepegtető, nyomáskiegyenlítő	46
7103-20	Tömlőveges gyorscsatlakozó	79	8317-29	Szabályozható sorcsepegtető, nyomáskiegyenlítő	47
7104-20	Tömlőveges gyorscsatlakozó	79	8320-29	Kisfelület-fúvóka	49
7106-20	Belső menetes gyorscsatlakozó	80	8321-29	Kisfelület-fúvóka	49
7108-20	Belső menetes gyorscsatlakozó	80	8322-29	Szerelő eszköz	43
7109-20	Belső menetes gyorscsatlakozó	80	8324-29	13 mm-es (1/2") zárótömítés	45
7110-20	Belső menetes gyorscsatlakozó	80	8327-20	Csőtartó túske, 4,6 mm (3/16")	44
7112-20	Külső menetes gyorscsatlakozó	80	8328-20	Csőtartó túske, 13 mm (1/2")	44
7114-20	Külső menetes gyorscsatlakozó	80	8329-29	13 mm-es (1/2") T-elem	45
7115-20	Külső menetes gyorscsatlakozó	80	8330-29	4,6 mm-es (3/16") T-elem	45
7116-20	Külső menetes gyorscsatlakozó	80	8331-29	T-elem permetezőfúvókához, 13 mm (1/2")	50
7119-20	Gyorscsatlakozós elosztó	81	8332-29	T-elem permetezőfúvókához, 4,6 mm (3/16")	50
7141-20	2-részes menetes tömlőcsatlakozó	81	8333-20	T-szűkítőelem 13 mm-ről (1/2") 4,6 mm-re (3/16")	45
7190-20	Billincs	81	8334-29	4,6 mm-es (3/16") keresztelen	45
7191-20	Billincs	81	8337-29	4,6 mm-es (3/16") kötőelem	45
7192-20	Billincs	81	8339-29	13 mm-es (1/2") keresztelen	45
7193-20	Billincs	81	8343-29	Sorcsepegtető	47
7230-20	Réz szelep	82	8344-29	Sorcsepegtető	47
7231-20	Réz szelep	82	8356-29	13 mm-es (1/2") kötőelem	45
7232-20	Réz szelep	82	8357-29	4,6 mm-es (3/16") szelep	44
7240-20	Szívókosár	82	8358-29	13 mm-es (1/2") szelep	44
7242-20	Szívókosár	82	8361-20	Négyszögesőztető OS 90	49
7330-20	Vízcsap menetes tömlővéggel	83	8379-20	Csőtartó szilárd felületre, 4,6 mm (3/16")	44
7331-20	Vízcsap menetes tömlővéggel	83	8380-29	Csőtartó szilárd felületre, 13 mm (1/2")	44
7335-20	Golyóscsap	83	8381-29	4,6 mm-es (3/16") L-elem	45
7336-20	Golyóscsap	83	8382-29	13 mm-es (1/2") L-elem	45
7337-20	Golyóscsap	83	8392-29	Szabályozható sorcsepegtető	47
7830-20	Tó spiráltömrlő	78	8701-20	Premium metszőollóBP 30	125
7831-20	Tó spiráltömrlő	78	8702-20	Premium metszőollóBP 50	125
7832-20	Tó spiráltömrlő	78	8704-20	SchnippSchnapp olló	126
7833-20	Tó spiráltömrlő	78	8705-20	SchnippSchnapp XL	126
8000-20	Classic tömlőskoci 60 TS	64	8710-20	Premium ágvágo olló 700 B	133
8004-20	Classic tömlőskoci 60 HG készlet	65	8713-20	Univerzális fejsze 900 B	141
8006-20	Classic tömlőskoci 100 HG	65	8714-20	Univerzális fejsze 1000 A	141
8009-20	Classic fali tömlődob 50 készlet	68	8716-20	Univerzális fejsze 1400 A	141
8010-20	Classic tömlődob 10 készlet	67	8718-20	Hasítófejsze 1600 S	141
8011-20	Classic tömlőskoci 60 HG	65	8719-20	Hasítófejsze 2800 S	141
8022-20	Comfort fali tömlődoboz 15 roll-up automatic	70	8730-20	Classic fűnyíró olló	120
8024-20	Comfort fali tömlődoboz 35 roll-up automatic	70	8733-29	Comfort fűnyíró olló 1	121
8025-20	Comfort fali tömlődoboz 35 roll-up automatic Li	70	8735-29	Comfort fűnyíró olló, forgatható	121
8100-29	Comfort locsolópisztoly	16	8737-20	combisystem kerti fűrész 300 PP	138
8101-37	Premium fém locsolópisztoly	17	8739-20	combisystem kerti fűrész 300 P ívelt	138
8106-29	Comfort többfunkciós öntözőfej	20	8740-20	Comfort fűnyíró olló, forgatható	120
8107-20	Premium fém többfunkciós locsoló	20	8742-20	Kerti összecsukható fűrész 135 P	139
8127-20	Négyszögesőztető ZoomMaxx	26	8743-20	Kerti összecsukható fűrész 200 P	139

Termékjegyzék

Cikksz.	Termék megnevezése	Oldal	Cikksz.	Termék megnevezése	Oldal
8747-20	Comfort keretes fűrész 530	137	18022-20	Classic tömlő 19 mm (3/4"), 20 m	72
8748-20	Comfort keretes fűrész 760	137	18025-20	Classic tömlő 19 mm (3/4"), 50 m	72
8754-20	Classic metszőolló – Akció	123	18030-20	Comfort FLEX Tömlő 13 mm (1/2"), 10 m	73
8755-30	Classic vágóüllős metszőolló – Akció	123	18033-20	Comfort FLEX Tömlő 13 mm (1/2"), 20 m	73
8757-37	Classic szőlőmetsző olló	123	18039-20	Comfort FLEX Tömlő 13 mm (1/2"), 50 m	73
8759-20	Classic univerzálismetszőolló	123	18039-22	Comfort FLEX Tömlő 13 mm (1/2") Méteráru	73
8770-20	Comfort ágvágó olló 500 BL	132	18040-20	Csatlakozókészlet Comfort FLEX 13 mm (1/2"), 1,5 m	66
8773-20	Comfort racsni vágóüllős ágvágó olló SmartCut	133	18053-20	Comfort FLEX Tömlő 19 mm (3/4"), 25 m	73
8774-20	Classic vágóüllős ágvágó olló 680 A	131	18055-20	Comfort FLEX Tömlő 19 mm (3/4"), 50 m	73
8775-20	Classic ágvágó olló 680 B	131	18055-22	Comfort FLEX Tömlő 19 mm (3/4") Méteráru	74
8776-20	Classic ágvágó olló 480 B	131	18057-22	Comfort FLEX Tömlő 25 mm (1") Méteráru	74
8778-20	Comfort ágvágó olló 780 B	132	18058-22	Comfort FLEX Tömlő 32 mm (5/4") Méteráru	74
8779-20	Comfort teleszkópos ágvágó olló 650 BT	133	18063-20	Comfort HighFLEX Tömlő 13 mm (1/2"), 20 m	75
8780-20	Comfort ágvágó olló StarCut 160 BL	134	18069-20	Comfort HighFLEX Tömlő 13 mm (1/2"), 50 m	75
8782-20	Comfort teleszkópos ágvágó olló StarCut 410 BL	134	18069-22	Comfort HighFLEX Tömlő 13 mm (1/2")	75
8785-37	Comfort metszőolló	124	18083-20	Comfort HighFLEX Tömlő 19 mm (3/4"), 25 m	75
8787-20	Comfort vágóüllős metszőolló	124	18085-20	Comfort HighFLEX Tömlő 19 mm (3/4"), 50 m	75
8792-37	Comfort metszőolló	125	18085-22	Comfort HighFLEX Tömlő 19 mm (3/4")	75
8798-20	Comfort racsni metszőolló SmartCut	125	18093-20	Premium SuperFLEX Tömlő 13 mm (1/2"), 20 m	74
8844-20	SmallCut 300 Accu	106	18099-20	Premium SuperFLEX Tömlő 13 mm (1/2"), 50 m	74
8866-20	Akkumulátoros teleszkópos ágvágó TCS Li-18/20	115	18113-20	Premium SuperFLEX Tömlő 19 mm (3/4"), 25 m	74
8868-20	Teleszkópos ágvágó TCS 720/20	115	18123-29	Basic tömlő, 13 mm (1/2") x 20 m	72
8872-20	EasyCut 42 Accu	113	18143-29	Basic tömlő, 19 mm (3/4") x 25 m	72
8877-20	EasyCut Li-18/50	113	18200-29	Csapelem	4
8881-20	Akkumulátoros teleszkópos sövénynyíró THS Li-18/42	114	18200-50	Csapelem	4
8883-20	Teleszkópos sövénynyíró THS 500/48	113	18201-29	Csapelem	4
8885-20	Akkumulátoros fűnyíró olló ClassicCut	108	18201-50	Csapelem	4
8887-20	Akkumulátoros fű- és bokornyíró olló készlet ClassicCut	109	18202-29	Csapelem	4
8893-20	Akkumulátoros fűnyíró olló ComfortCut	108	18202-50	Csapelem	4
8895-20	Akkumulátoros sövénynyíró olló ComfortCut	108	18213-29	Vízmegeállító	8
8897-20	Akkumulátoros fű- és sövénynyíró olló készlet ComfortCut	109	18213-50	Vízmegeállító	8
8899-20	Teleszkópos forgatható nyél	110	18214-29	Vízmegeállító	8
8900-20	combisystem kisszerszám hosszabbítónyél	148	18214-50	Vízmegeállító	8
8910-20	combisystem kiskapa	146	18215-29	Tömlőelem	7
8914-20	combisystem kiskapa	146	18215-50	Tömlőelem	7
8918-20	combisystem kisseprű	146	18216-29	Tömlőelem	7
8920-20	combisystem kis talajlazító	146	18216-50	Tömlőelem	7
8922-20	combisystem ágyasmorzsoló	147	18232-29	Javítóelem	10
8926-20	combisystem virággereblye	147	18232-50	Javítóelem	10
8928-20	combisystem fugakaparó	147	18233-29	Javítóelem	10
8930-20	combisystem kiskasza	147	18233-50	Javítóelem	10
8931-20	combisystem viráglapát	147	18291-20	Indulókészlet 1/2"	11
8932-20	Gyomkiszűrő	148	18296-20	Alap készlet – Akció	11
8936-29	Viráglapát	148	18300-20	Tisztító locsoló	16
8937-29	Viráglapát	148	18300-50	Tisztító locsoló	16
8938-29	Viráglapát	148	18301-20	Classic tisztító locsolópisztoly	16
9332-20	Lombszivó / -fújó ErgoJet 3000	118	18311-20	Classic öntözőfej	18
9335-20	Univerzális lombfújó AccuJet 18-Li	118	18312-32	Classic öntözőfej – Akció	19
9805-20	SmallCut 300/23	104	18313-20	Classic többfunkciós öntözőfej	18
9806-20	SmallCut Plus 350/23	104	18313-20	Classic többfunkciós öntözőfej – Akció	19
9807-20	EasyCut 400/25	105	18319-20	Comfort öntözőfej virágágyásokhoz	20
9808-20	ComfortCut 450/25	105	18321-20	Comfort öntözőfej érzékeny növényekhez	20
9809-20	ComfortCut Plus 500/27	105	18330-20	Öntözőrúd	21
9811-20	PowerCut Plus 650/30	105	18334-20	Comfort öntözőrúd	21
9823-20	EasyCut Li-18/23R	106	18335-20	Comfort öntözőrúd függő kaspókhoz	21
9825-20	ComfortCut Li-18/23R	106			
9830-20	EasyCut 420/45	112			
9831-20	EasyCut 450/50	112			
9832-20	EasyCut 500/55	112			
9840-20	Akkumulátor BLi-18	107/ 116 / 118 / 176			
9850-20	Akkumulátoros fűnyíró olló AccuCut Li	108			
9851-20	Akkumulátoros sövénynyíró olló AccuCut Li	108			
13000-32	Indulókészlet cserepes növényekhez S	41			
13001-20	Indulókészlet cserepes növényekhez M	41			
13002-20	Indulókészlet cserepes növényekhez M automatic	41			
13003-26	Induló készlet cserepes növényekhez	41			
13005-20	Bővítő készlet cserepes növényekhez L	41			
13006-20	Bővítő készlet cserepes növényekhez XL	41			
13010-20	Indulókészlet növényesorokhoz S 4,6 mm (3/16")	42			
13011-20	Indulókészlet növényesorokhoz M méret automatic	42			
13013-20	Indulókészlet növényesorokhoz L	42			
13015-20	Indulókészlet virág- és növényágyásokhoz	42			
18000-20	Classic tömlő 13 mm (1/2"), 15 m	72			
18003-20	Classic tömlő 13 mm (1/2"), 20 m	72			
18005-20	Fali tömlőtartó tömlővel	67			
18005-20	Fali tömlőtartó Classic tömlővel 13 mm (1/2"), 20 m	72			
18008-20	Classic tömlő 13 mm (1/2"), 20 m, rendszerelemekkel	72			
18010-20	Classic tömlő 13 mm (1/2"), 50 m	72			

GARDENA zaj- és rezgésszint adatok áttekintése

KERTTECHNIKA

A termék megnevezése	Cikkszám	Mért zajszint [dB(A)]	Garantált zajszint [dB(A)]	A kezelő fülénél mért zajnyomásszint [dB]	Zajnyomásszint lehetséges eltérése [dB]	Rezgésszint [m/s ²]
Akkumulátoros suhanó fűnyíró 380 Li	4025	85	86	70	3	< 2.5
Elektromos suhanó fűnyíró 380 EC	4028	91	92	77	3	< 2.5
Elektromos gypszellőztető ES 500	4066	89	91	77	3	< 2.5
Elektromos mélyszellőztető EVC 1000	4068	93	94	78	3	< 2.5
R40Li	4071	56	58	-	-	-
R80Li	4069	58	60	-	-	-
SILENO	4052	**	**	**	**	**
SILENO+	4054	**	**	**	**	**
PowerMaxTM 32 E	4073	93	96	80	2.5	3.36
PowerMaxTM 34 E	4074	94	96	83	2.5	< 2.5
PowerMaxTM 37 E	4075	93	96	81	2.5	< 2.5
PowerMaxTM 42 E	4076	95	96	84	2.5	< 2.5
SmallCut 300 Accu	8844	89	96	76	2.5	7
SmallCut 300 Accu*	8844	86	88	75	3	2.6
EasyCut 400/25	9807	92	95	80	3	3
ComfortCut 450/25	9808	93	94	84	3	< 2.5
ComfortCut 500/27	9809	94	96	83	3	< 2.5
PowerCut 650/30	9811	93	96	83	3	< 2.5
SmallCut 300/23	9805	92	94	83	3	4.3
SmallCut Plus 350/23	9806	92	94	83	3	4.3
EasyCut Li-18/23R	9823	83	88	68	3	< 2.5
EasyCut Li18/23	9824	87	92	75	3	3.5
EasyCut Li18/23*	9824	86	90	74	3	2.8
ComfortCut Li-18/23R	9825	82	86	68	3	< 2.5
ComfortCut Li-18/25	9826	85	89	72	3	2.6
ComfortCut 500/27	9809	94	96	83	3	< 2.5
PowerCut 650/30	9811	93	96	83	3	< 2.5
EasyCut Li-18/23R	9823	83	88	68	3	< 2.5
Lombszívó / -fújó ErgoJet 3000	9332	102	102	88.4	2.5	< 2.5
Lombszívó / -fújó ErgoJet 2500	9334	102	102	88.4	2.5	< 2.5
Univerzális lombfújó AccuJet 18-Li	9335	77	80	68	3	< 2.5
Akkumulátoros magassági ágvágó TCS Li-18/20	8866	89	92	79	3	< 2.5
Teleszkópos ágvágó TCS 720/20	8868	-	-	89	-	3.1
EasyCut 42	8870	97	99	86	3	< 2.5
EasyCut 46	8871	97	99	86	3	< 2.5
EasyCut 42 Accu	8872	82	85	71	3	< 2.5
EasyCut 48 PLUS	8874	97	102	86	3	2.68
EasyCut 420/45	9830	94	97	84	3	3.8
EasyCut 450/50	9831	94	97	84	3	3.8
EasyCut 500/55	9832	94	97	84	3	3.0
HighCut 48	8880	94	96	83	3	< 2.5
EasyCut Li-18/50	8877	88	89	77	3	< 2.5
Teleszkópos magassági ágvágó THS Li-18/42	8881	86	89	70	3	< 2.5
Teleszkópos magassági ágvágó THS 500/48	8883	96	98	86	2.5	< 2.5
Akkumulátoros fűnyíró olló ClassicCut	8885	-	-	-	-	< 2.5
Akkumulátoros fű- és bokornyíró olló készlet ClassicCut	8887	77	79	-	-	< 2.5
Akkumulátoros fűnyíró olló ComfortCut	8893	-	-	-	-	< 2.5
Akkumulátoros sövénynyíró olló ComfortCut	8895	78	80	-	-	< 2.5
Akkumulátoros fű- és sövénynyíró olló készlet ComfortCut	8897	78	80	-	-	< 2.5
Akkumulátoros sövénynyíró olló ComfortCut 30	8898	87	89	76	3	< 2.5

*Fűszegélynyíró új pótszálorsóval. **Nem álltak rendelkezésünkre adatok a nyomtatás idején.

További információt a www.gardena.hu oldalon talál. | A nyomdai hibákért felelősséget nem vállalunk. A műszaki és egyéb adatok változtatásának jogát fenntartjuk.

GARDENA zaj- és rezgésszint adatok áttekintése

KERTTECHNIKA

A termék megnevezése	Cikkszám	Mért zajszint [dB(A)]	Garantált zajszint [dB(A)]	A kezelő fülénél mért zajnyomásszint [dB]	Zajnyomásszint lehetséges eltérése [dB]	Rezgésszint [m/s ²]
EasyCut 48 PLUS	8874	97	102	86	3	2.68
EasyCut 420/45	9830	94	97	84	3	3.8
EasyCut 450/50	9831	94	97	84	3	3.8
EasyCut 500/55	9832	94	97	84	3	3.0
HighCut 48	8880	94	96	83	3	< 2.5
EasyCut Li-18/50	8877	88	89	77	3	< 2.5
Teleszkópos magassági ágvgó THS Li-18/42	8881	86	89	70	3	< 2.5
Teleszkópos magassági ágvgó THS 500/48	8883	96	98	86	2.5	< 2.5
Akkumulátoros fűnyíró olló ClassicCut	8885	-	-	-	-	< 2.5
Akkumulátoros fű- és bokornyíró olló készlet ClassicCut	8887	77	79	-	-	< 2.5
Akkumulátoros fűnyíró olló ComfortCut	8893	-	-	-	-	< 2.5
Akkumulátoros sövénynyíró olló ComfortCut	8895	78	80	-	-	< 2.5
Akkumulátoros fű- és sövénynyíró olló készlet ComfortCut	8897	78	80	-	-	< 2.5
Akkumulátoros sövénynyíró olló ComfortCut 30	8898	87	89	76	3	< 2.5
Akkumulátoros fűnyíró olló AccuCut Li	9850	70	**	**	**	< 2.5
Akkumulátoros sövénynyíró olló AccuCut Li	9851	77	80	66	2.5	< 2.5

VÍZTECHNIKA

A termék megnevezése	Cikkszám	Mért zajszint [dB(A)]	Garantált zajszint [dB(A)]	A kezelő fülénél mért zajnyomásszint [dB]	Zajnyomásszint lehetséges eltérése [dB]	Rezgésszint [m/s ²]
Classic kerti szivattyú 3000/4	1707	87	88	-	-	-
Classic kerti szivattyú 3500/4	1709	87	88	-	-	-
Comfort kerti szivattyú 4000/5	1732	87	88	-	-	-
Comfort kerti szivattyú 5000/5	1734	87	88	-	-	-
Premium kerti szivattyú 6000/6 inox	1736	87	88	-	-	-
Classic házi vízmű 3000/4 eco	1753	78.5	81	-	-	-
Comfort házi vízmű 4000/5 eco	1754	83	85	-	-	-
Comfort házi vízmű 5000/5 eco	1755	87	89	-	-	-
Premium házi vízmű 5000/5 eco inox	1756	87	90	-	-	-
Classic háztartási automata 3500/4E	1757	75	76	-	-	-
Comfort háztartási automata 4000/5E	1758	77	78	-	-	-
Comfort háztartási automata 5000/5E LCD	1759	75	79	-	-	-
Premium háztartási automata 6000/6E LCD Inox	1760	73	77	-	-	-

**Nem álltak rendelkezésünkre adatok a nyomtatás idején.

További információt a www.gardena.hu oldalon talál. | A nyomdai hibáért felelősséget nem vállalunk. A műszaki es egyéb adatok változtatásának jogát fenntartjuk.